

mega macs ONE



User Manual

HBMMDV6500ML0222S0
460 994-17 / 02.22

	5-26	Benutzerhandbuch	DE
	27-48	User Manual	EN
	49-70	Manuel d'utilisation	FR
	71-92	Manuale d'utente	IT
	93-114	Manual del usuario	ES
	115-136	Gebruikershandleiding	NL
	137-158	Podręcznik użytkownika	PL
	159-180	Brugermanual	DA
	181-202	Användarhandbok	SV
	203-224	Manual do utilizador	PT
	225-246	El kitapçığı	TR
	247-268	Uživatelská příručka	CS
	269-290	Felhasználói kézikönyv	HU
	291-312	Käyttäjän käsikirja	FI
	313-334	Ghidul de utilizare	RO
	335-356	Používateľská príručka	SK
	357-379	Εγχειρίδιο χρήστη	EL

Inhaltsverzeichnis

1	Zu dieser Anleitung	7
1.1	Hinweise zur Verwendung der Anleitung	7
1.2	Funktionsumfang	7
2	Sicherheitshinweise	8
2.1	Sicherheitshinweise allgemein	8
2.2	Sicherheitshinweise Verletzungsgefahr	8
2.3	Sicherheitshinweise für ONE VCI	9
2.4	Sicherheitshinweise Hybrid-/Elektrofahrzeuge.....	10
3	Produktbeschreibung	11
3.1	Lieferumfang	11
3.1.1	Lieferumfang prüfen	11
3.2	Bestimmungsgemäßer Gebrauch	12
3.3	Nutzung der Bluetooth®-Funktion	12
3.4	Anschlüsse.....	12
3.4.1	ONE VCI.....	12
3.4.2	Bedeutung der Blinkfrequenzen	13
4	Installation mega macs ONE.....	14
4.1	Unterstützte Betriebssysteme mega macs ONE	14
4.2	Systemvoraussetzungen mega macs ONE	14
4.3	mega macs ONE installieren.....	14
5	Funktionsumfang mega macs ONE.....	15
5.1	Diagnosefunktionen	15
6	Inbetriebnahme mega macs ONE	16
6.1	Voraussetzung für die Verwendung von mega macs ONE	16
6.2	Verbindung mit ONE VCI	16
7	Mit mega macs ONE arbeiten.....	17
7.1	Cyber Security Management	17
7.1.1	Neuen CSM-Benutzer registrieren	17
7.1.2	Passwort zurücksetzen	18
7.1.3	Lokalen Benutzer löschen.....	18
7.2	Symbole	19
7.2.1	Symbole allgemein	19
7.2.2	Symbole in Anwendungen.....	20
7.2.3	Symbole in Gesamtabfrage	21
7.3	Diagnose	21
7.3.1	Fahrzeugdiagnose vorbereiten.....	21
7.3.2	Fahrzeugdiagnose durchführen.....	22
8	Einstellungen.....	23
8.1	Sprache einstellen	23
8.2	Firmendaten eingeben.....	23
8.3	ONE VCI-Alarm konfigurieren	23

8.4	Informationen zur Version aufrufen	24
9	Allgemeine Informationen	25
9.1	Pflege und Wartung	25
9.2	Entsorgung	26
9.3	Technische Daten	26

1 Zu dieser Anleitung

Originalanleitung

In der Anleitung haben wir für Sie die wichtigsten Informationen in einer übersichtlichen Form zusammengefasst, um Ihnen den Start mit unserer Diagnoselösung mega macs ONE so angenehm und reibungslos wie möglich zu gestalten.

1.1 Hinweise zur Verwendung der Anleitung

Diese Anleitung enthält wichtige Informationen für die Bediener-sicherheit.

Unter www.hella-gutmann.com/manuals stehen Ihnen sämtliche Handbücher, Anleitungen, Nachweise und Listen zu unseren Diagnosegeräten sowie Tools und mehr zur Verfügung.

Besuchen Sie auch unsere Hella Academy unter www.hella-academy.com und erweitern Sie Ihr Wissen mit hilfreichen Online-Tutorials und weiteren Trainingsangeboten.

Lesen Sie die Anleitung komplett durch. Beachten Sie im Besonderen die ersten Seiten mit den Sicherheitsrichtlinien. Sie dienen ausschließlich zum Schutz während der Arbeit mit dem Gerät.

Um einer Gefährdung von Personen und Ausrüstung oder einer Fehlbedienung vorzubeugen, empfiehlt es sich, während der Verwendung des Geräts die einzelnen Arbeitsschritte noch einmal gesondert nachzuschlagen.

Das Gerät darf nur von einer Person mit Kfz-technischer Ausbildung verwendet werden. Informationen und Wissen, die diese Ausbildung beinhaltet, werden in dieser Anleitung nicht noch einmal aufgeführt.

Der Hersteller behält sich das Recht vor, ohne Vorankündigung Änderungen an der Anleitung sowie am Gerät selbst vorzunehmen. Wir empfehlen Ihnen daher die Überprüfung auf etwaige Aktualisierungen. Im Falle des Weiterverkaufs oder einer anderen Form der Weitergabe ist diese Anleitung dem Gerät beizulegen.

Die Anleitung ist jederzeit griffbereit und zugänglich und während der gesamten Lebensdauer des Geräts aufzubewahren.

1.2 Funktionsumfang



Der Funktionsumfang der Software kann abhängig vom Land, von den erworbenen Lizenzen und/oder der optional erhältlichen Hardware variieren. Daher kann diese Dokumentation Funktionen beschreiben, die auf der individuellen Software nicht verfügbar sind. Fehlende Funktionen können über den Erwerb einer entsprechenden kostenpflichtigen Lizenz und/oder zusätzlicher Hardware freigeschaltet werden.

2 Sicherheitshinweise



2.1 Sicherheitshinweise allgemein

	<ul style="list-style-type: none"> • Das Produkt ist ausschließlich für den Einsatz am Kfz bestimmt. Für den Einsatz des Geräts sind kfz-technische Kenntnisse des Nutzers und somit das Wissen über Gefahrenquellen und Risiken in der Werkstatt bzw. dem Kfz Voraussetzung. • Bevor der Nutzer das Produkt verwendet, muss er die Anleitung mega macs ONE vollständig und sorgfältig gelesen haben. • Es gelten alle Hinweise in der Anleitung, die in den einzelnen Kapiteln gegeben werden. Die nachfolgenden Maßnahmen und Sicherheitshinweise sind zusätzlich zu beachten. • Ferner gelten alle allgemeinen Vorschriften von Gewerbeaufsichtsämtern, Berufsgenossenschaften, Kraftfahrzeugherstellern, Umweltschutzaufgaben sowie alle Gesetze, Verordnungen und Verhaltensregeln, die eine Werkstatt zu beachten hat.
---	--

2.2 Sicherheitshinweise Verletzungsgefahr

  	<p>Bei Arbeiten am Fahrzeug besteht Verletzungsgefahr durch rotierende Teile oder durch das Wegrollen des Fahrzeugs. Deshalb Folgendes beachten:</p> <ul style="list-style-type: none"> • Das Fahrzeug gegen Wegrollen sichern. • Automatikfahrzeuge zusätzlich in Parkposition bringen. • Das Start/Stopp-System deaktivieren, um einen unkontrollierten Motorstart zu vermeiden. • Das Anschließen des ONE VCI an das Fahrzeug nur bei ausgeschalteter Zündung durchführen. • Bei laufendem Motor nicht in rotierende Teile greifen. • Die Kabel nicht in der Nähe von rotierenden Teilen verlegen. • Die hochspannungsführenden Teile auf Beschädigung prüfen.
--	--

2.3 Sicherheitshinweise für ONE VCI

  	<p>Um eine fehlerhafte Handhabung und daraus resultierende Verletzungen des Anwenders oder eine Zerstörung des ONE VCI zu vermeiden, Folgendes beachten:</p> <ul style="list-style-type: none">• Das ONE VCI vor längerer Sonneneinstrahlung schützen.• Das ONE VCI vor heißen Teilen schützen.• Das ONE VCI vor rotierenden Teilen schützen.• Die Anschlusskabel/Zubehöerteile regelmäßig auf Beschädigung prüfen (Zerstörung des ONE VCI durch Kurzschluss).• Das ONE VCI nur gemäß Anleitung verwenden.• Das ONE VCI vor Flüssigkeiten wie Wasser, Öl oder Benzin schützen. Das ONE VCI ist nicht wasserdicht.• Das ONE VCI vor harten Schlägen schützen und nicht fallen lassen.• Das ONE VCI nicht selbst öffnen. Das ONE VCI darf nur durch die von Hella Gutmann autorisierten Techniker geöffnet werden. Bei Beschädigung des Schutzsiegels oder nicht erlaubten Eingriffen in das Gerät erlöschen die Garantie und Gewährleistung.• Bei Störungen am ONE VCI umgehend Hella Gutmann oder einen Hella Gutmann-Handelspartner benachrichtigen.
---	---

2.4 Sicherheitshinweise Hybrid-/Elektrofahrzeuge



Bei Hybrid-/Elektrofahrzeugen treten sehr hohe Spannungen auf. Durch Spannungsüberschläge an beschädigten Bauteilen, z.B. aufgrund von Marderbissen, oder durch Berühren von spannungsführenden Bauteilen besteht die Gefahr eines Stromschlags. Hochspannung am/im Fahrzeug kann bei mangelhafter Aufmerksamkeit zum Tode führen. Deshalb Folgendes beachten:

- Das Hochvolt-System darf nur von folgenden Fachkräften spannungsfrei geschaltet werden:
 - Hochvolttechniker (HVT)
 - Elektrofachkraft für festgelegte Tätigkeiten (EFFF) – Hybrid- bzw. Elektrofahrzeuge
 - Elektrofachkraft (EFK)
- Warntafeln und -bänder aufstellen bzw. anbringen.
- Das Hochvolt-System und die Hochvoltleitungen auf Beschädigung prüfen (Sichtprüfung!).
- Das Hochvolt-System spannungsfrei schalten:
 - Die Zündung ausschalten.
 - Den Service-Stecker abziehen.
 - Die Sicherung entfernen.
- Das Hochvolt-System gegen Wiedereinschalten sichern:
 - Den Zündschlüssel abziehen und sicher aufbewahren.
 - Den Service-Stecker sicher aufbewahren oder den Batterie Hauptschalter gegen Wiedereinschalten sichern.
 - Den Batterie Hauptschalter, die Steckverbindungen usw. durch Blindstecker, Abdeckkappen oder Isolierband mit entsprechendem Warnhinweis isolieren.
- Die Spannungsfreiheit mit einem Spannungsprüfer prüfen. Selbst bei abgeschalteter Hochvoltspannung kann immer noch eine Restspannung vorhanden sein.
- Das Hochvolt-System erden und kurzschließen (erst ab einer Spannung von 1000 V notwendig).
- In der Nähe liegende oder unter Spannung stehende Bauteile abdecken – bei einer Spannung unter 1000 V z.B. mit isolierenden Tüchern, Schläuchen oder Kunststoffabdeckungen. Bei Spannungen über 1000 V z.B. speziell dafür vorgesehene Isolationsplatten/Absperrtafeln anbringen, die ausreichenden Berührungsschutz zu benachbarten Bauteilen bieten.
- Vor dem Wiedereinschalten des Hochvolt-Systems Folgendes beachten:
 - Sämtliche Werkzeuge und Hilfsmittel sind von Hybrid-/Elektrofahrzeug entfernt.
 - Die Kurzschließung und Erdung des Hochvolt-Systems aufheben. Sämtliche Kabel dürfen nicht mehr berührt werden.
 - Entfernte Schutzverkleidungen wieder anbringen.
 - Schutzmaßnahmen an den Schaltstellen aufheben.

3 Produktbeschreibung

3.1 Lieferumfang



Anzahl	Bezeichnung
1	ONE VCI
1	Schlüsselband Hella Gutmann Solutions
1	Benutzerhandbuch

3.1.1 Lieferumfang prüfen

Den Lieferumfang bei oder sofort nach der Anlieferung prüfen, damit etwaige Schäden sofort reklamiert werden können.

Um den Lieferumfang zu prüfen, wie folgt vorgehen:

1. Das Anlieferungspaket öffnen und anhand des beiliegenden Lieferscheins auf Vollständigkeit prüfen.

Wenn äußerliche Transportschäden erkennbar sind, dann im Beisein des Zustellers Anlieferungspaket öffnen und das ONE VCI auf verdeckte Beschädigungen prüfen. Alle Transportschäden des Anlieferungspakets und Beschädigungen des ONE VCI vom Zusteller mit einem Schadenprotokoll aufnehmen lassen.

2. Das ONE VCI aus der Verpackung nehmen.



VORSICHT

Kurzschlussgefahr durch lose Teile im oder am ONE VCI

Gefahr der Zerstörung des ONE VCI/der Fahrzeugelektronik

Das ONE VCI niemals in Betrieb nehmen, wenn lose Teile im oder am Modul vermutet werden. In diesem Fall sofort den Hella Gutmann-Reparaturservice oder einen Hella Gutmann-Handelspartner benachrichtigen.

3. Das ONE VCI auf mechanische Beschädigung und durch leichtes Schütteln auf lose Teile im Inneren prüfen.

3.2 Bestimmungsgemäßer Gebrauch

mega macs ONE ist ein System zur Erkennung und Behebung von Fehlern an elektronischen Systemen beim Kraftfahrzeug. Dieses wurde speziell für Tablets mit einem Android-Betriebssystem entwickelt.

Über eine Diagnoseschnittstelle stellt es eine Verbindung zur Fahrzeugelektronik her und bietet Zugang zu Fahrzeugsystem-Beschreibungen. Viele Daten werden direkt online von der Hella Gutmann-Diagnosedatenbank auf das Tablet übertragen. Deshalb sollte mega macs ONE permanent online sein.

mega macs ONE ist nicht dafür geeignet, elektrische Maschinen und Geräte oder die Hauselektrik instand zu setzen. Geräte von anderen Herstellern werden nicht unterstützt.

Wenn mega macs ONE und das ONE VCI in einer nicht von Hella Gutmann angegebenen Weise verwendet wird, dann kann der Schutz des Geräts beeinträchtigt werden.

Das ONE VCI ist für den Einsatz im Industriebereich vorgesehen. Außerhalb von industriellen Umgebungen, z.B. in Gewerbe- und Wohnmischgebieten, müssen evtl. Maßnahmen zur Funkentstörung getroffen werden.

3.3 Nutzung der Bluetooth®-Funktion

Die Nutzungsbestimmungen der Bluetooth®-Funktion können in manchen Ländern durch entsprechende Gesetze oder Verordnungen eingeschränkt oder nicht erlaubt sein.

Vor der Nutzung der Bluetooth®-Funktion, die geltenden Bestimmungen im jeweiligen Land beachten.

3.4 Anschlüsse

3.4.1 ONE VCI

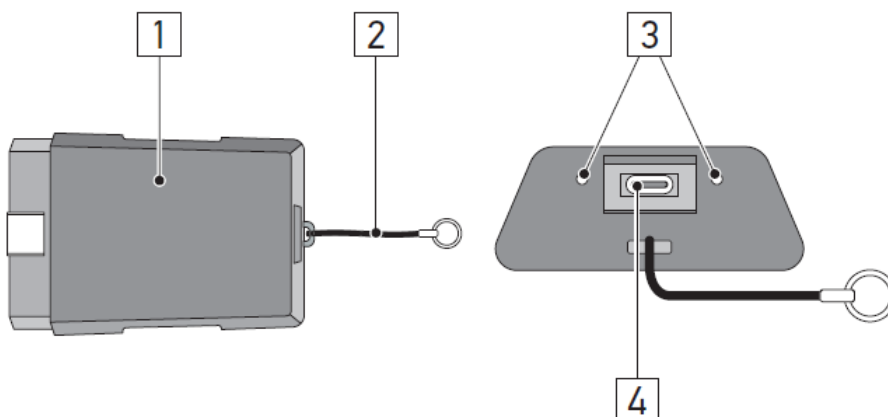

	Bezeichnung/Beschreibung
1	OBD-Stecker für Diagnoseanschluss des Fahrzeugs
2	Halteband zur Befestigung von z.B. Schlüsselband
3	grüne und blaue Kontrollleuchte (LED) Die Kontrollleuchten zeigen den Betriebszustand des ONE VCI an.
4	Micro-USB-Schnittstelle für USB-Kabel zu USB-Schnittstelle an Tablet

3.4.2 Bedeutung der Blinkfrequenzen

Statusanzeige		Bedeutung
blaue LED	grüne LED	
LED ausgeschaltet.	LED ausgeschaltet.	<ul style="list-style-type: none"> • Software inaktiv/fehlerhaft. • Keine Spannung vorhanden. • ONE VCI defekt.
LED blinkt schnell (1x pro Sek.).	LED ausgeschaltet.	<ul style="list-style-type: none"> • Update fehlgeschlagen. • Update ungültig. • ONE VCI defekt.
LED blinkt langsam (alle 3 s).	LED ausgeschaltet.	<ul style="list-style-type: none"> • Update fehlgeschlagen. • Update ungültig. • ONE VCI defekt.
LED blinkt langsam (alle 3 s).	LED leuchtet permanent mit regelmäßigen kurzen Unterbrechungen.	ONE VCI betriebsbereit.

4 Installation mega macs ONE

4.1 Unterstützte Betriebssysteme mega macs ONE

- Android-Betriebssysteme ab Version 6.0 (Marshmallow)

4.2 Systemvoraussetzungen mega macs ONE

- 1,5 GB RAM
- WXGA (1280 x 800)
- 1 GB freie Speicherkapazität
- Bluetooth®, Klasse 1
- Bluetooth® 2.1 EDR

4.3 mega macs ONE installieren

**HINWEIS**

- Für das Herunterladen der Anwendung mega macs ONE wird ein Google-Konto benötigt.
- Die Anwendung mega macs ONE kann über den Google Play Store heruntergeladen und installiert werden.

Um mega macs ONE zu installieren, wie folgt vorgehen:

1. Die Google Play Store-App öffnen.
2. Im Suchfenster **“HGS”**, **“mega macs”** oder **“Hella Gutmann”** eingeben.
3. Die Anwendung **mega macs ONE**  auswählen.
4. Den Download der Anwendung starten.

Damit ist die Installation von mega macs ONE beendet.

5 Funktionsumfang mega macs ONE

5.1 Diagnosefunktionen

**HINWEIS**

Die jeweilige Prüftiefe und Funktionsvielfalt ist abhängig von der "Intelligenz" des Fahrzeugsystems.

- **Fehlercode**

Hier können die im Fehlercode-Speicher des Steuergeräts abgelegten Fehlercodes ausgelesen und gelöscht werden. Zusätzlich können Informationen zum Fehlercode abgerufen werden.

- **Parameter**

Hier können die Echtzeitdaten oder Zustände der Bauteile aus dem Steuergerät grafisch und alphanumerisch angezeigt werden.

- **Aktorentest**

Hier können Aktoren/Stellglieder mithilfe des Steuergeräts aktiviert/deaktiviert werden.

- **Service-Rückstellung**

Hier kann das Wartungsintervall zurückgesetzt werden. Die Service-Rückstellung kann manuell oder über den Diagnosetester durchgeführt werden.

- **Grundeinstellung**

Hier können Bauteile in ihre Grundeinstellung zurückgesetzt werden.

- **Codierung**

Hier können neue Bauteile in das Steuergerät codiert werden.

- **Testfunktion**

Hier können spezielle Prüfungen/Selbsttests durchgeführt werden.

6 Inbetriebnahme mega macs ONE

6.1 Voraussetzung für die Verwendung von mega macs ONE

	<p>HINWEIS</p> <ul style="list-style-type: none">• Bei Erstinstallation von mega macs ONE muss eine Online-Verbindung vorhanden sein.• Das ONE VCI muss permanent während der Diagnose mit dem Tablet verbunden sein, auf dem mega macs ONE verwendet wird.
---	---

Um mega macs ONE verwenden zu können, Folgendes sicherstellen:

- Die Anwendung mega macs ONE wurde ordnungsgemäß installiert.
- mega macs ONE ist über Bluetooth® mit dem ONE VCI verbunden.

6.2 Verbindung mit ONE VCI

	<p>HINWEIS</p> <ul style="list-style-type: none">• Für das ONE VCI muss eine ausreichende Spannungsversorgung über das Fahrzeug sichergestellt sein.• Das ONE VCI muss immer über Bluetooth® mit dem Tablet verbunden sein, auf dem die Software mega macs ONE verwendet wird.
---	--

Das ONE VCI ist fester Bestandteil der Software mega macs ONE. Das ONE VCI enthält Software-Komponenten. Bestimmte Funktionen der Software mega macs ONE erfordern deshalb eine Verbindung zum ONE VCI.

7 Mit mega macs ONE arbeiten

7.1 Cyber Security Management

Mehrere Hersteller schützen die Fahrzeugkommunikation durch Sicherheits-Gateway-Module, um ihre Fahrzeugsysteme vor unbefugten Zugriffen zu schützen. Das bedeutet, dass eine uneingeschränkte Fahrzeugkommunikation zwischen dem Diagnosegerät und dem Fahrzeug nur mit entsprechender Freischaltung stattfinden kann.

Um eine uneingeschränkte Fahrzeugkommunikation zu gewährleisten, wurde die Funktion Cyber Security Management (CSM) integriert.

Der CSM-Benutzer muss zuerst beim Hersteller registriert werden. Hierzu fordert der Hersteller eine Identitätsprüfung, die über IdNow vorgenommen wird.

Die entsprechenden Handlungsschritte werden nachstehend erklärt.

7.1.1 Neuen CSM-Benutzer registrieren

Um einen neuen CSM-Benutzer zu registrieren, wie folgt vorgehen:

- Über  > **CSM-Benutzerverwaltung** auswählen.
Das Fenster **CSM-Benutzerverwaltung** wird angezeigt.

Hier wird der CSM-Benutzer, der für die Freischaltung des Cyber Security Management benötigt wird, verwaltet. Die Funktionen des Cyber Security Management können erst nach einer Identitätsprüfung durch Hella Gutmann genutzt werden.

- >**Neuen CSM-Benutzer registrieren**< auswählen.
- Benutzerdaten eingeben und über >**Weiter**< bestätigen.

	<p>HINWEIS</p> <ul style="list-style-type: none"> • Eine Verifikations-E-Mail wird an die angegebene E-Mail-Adresse versendet. • Die Verifikations-E-Mail enthält einen Token.
---	---

- Über **CSM-Benutzerverwaltung** > **Verifikationstoken aus E-Mail eingeben** die E-Mail und den Verifikationstoken aus der Verifikations-E-Mail eingeben.
- Auf >**Weiter**< klicken.

	<p>HINWEIS</p> <ul style="list-style-type: none"> • Eine weitere Verifikations-E-Mail wird an die angegebene E-Mail-Adresse versendet. • Die Verifikations-E-Mail enthält einen IdNow-Token.
---	---

- Die **IdNow-App** über den auf der Verifikations-E-Mail angegebenen Link auf dem Mobilgerät installieren.

	<p>HINWEIS</p> <p>Optional kann die Identifizierung ebenfalls über die auf der Verifikations-E-Mail angegebenen Website gestartet werden.</p>
---	--

- Die **IdNow-App** öffnen und die Identifizierung starten.
- Den Anweisungen in der **IdNow-App** folgen.

Die Registrierung eines neuen CSM-Benutzers ist hiermit abgeschlossen.

Wenn ein Fahrzeug mit eingebautem Sicherheitssystem ausgewählt wird, kann sich der registrierte CSM-Benutzer nun anmelden, um die gewohnte Diagnose uneingeschränkt nutzen zu können.

7.1.2 Passwort zurücksetzen

Um das Passwort zurückzusetzen, wie folgt vorgehen:

1. Über  > **CSM-Benutzerverwaltung** den entsprechenden CSM-Benutzer in der Liste auswählen und anschließend auf >**Passwort zurücksetzen**< klicken.
2. >**Token zum Zurücksetzen des Passworts anfordern**< auswählen.

	HINWEIS <ul style="list-style-type: none">• Eine Verifikations-E-Mail wird an die angegebene E-Mail-Adresse versendet.• Die Verifikations-E-Mail enthält einen neuen Token.
---	---

3. Den neuen Verifikationstoken aus der Verifikations-E-Mail eingeben.
4. Neues Passwort eingeben.
5. Passwort wiederholen und über >**Weiter**< bestätigen.

Das Passwort wurde erfolgreich zurückgesetzt.

7.1.3 Lokalen Benutzer löschen

	HINWEIS <p>Der CSM-Benutzer bleibt bei Hella Gutmann Solutions erhalten.</p>
---	---







Um einen lokalen Benutzer zu löschen, wie folgt vorgehen:

1. Über  > **CSM-Benutzerverwaltung** den entsprechenden CSM-Benutzer in der Liste auswählen und anschließend auf >**CSM-Benutzer vom Gerät entfernen**< klicken.
2. Hinweisfenster beachten.
3. Auswahl über >**JA**< bestätigen.













Der lokale Benutzer wurde gelöscht.

7.2 Symbole







7.2.1 Symbole allgemein

Symbole	Bezeichnung
	<p>Menu</p> <div style="border: 1px solid black; padding: 5px; margin-bottom: 10px;">  <p>HINWEIS</p> <p>Das Menu kann auch über eine Streichbewegung mit dem Finger vom linken Bildschirmrand nach rechts aufgerufen werden.</p> </div> <p>Über das Menu können folgende Anwendungen aufgerufen werden:</p> <ul style="list-style-type: none"> • Fahrzeugauswahl • Fehlercode • Parameter • Stellgliedtest • Service-Rückstellung • Grundeinstellung • Codierung • Testfunktion • Car History • Einstellungen • OBD Steckerlage
	<p>Bluetooth® verbunden</p> <p>Dieses Symbol zeigt an, dass das Gerät eine Verbindung über Bluetooth® aufgebaut hat.</p>
	<p>Bluetooth® nicht verbunden</p> <p>Dieses Symbol zeigt an, dass das Gerät nicht über Bluetooth® verbunden ist.</p>
	<p>Imprint</p> <p>Über dieses Symbol können folgende Informationen aufgerufen werden:</p> <ul style="list-style-type: none"> • Impressum • Drittanbieter
	<p>Zurück</p> <p>Über dieses Symbol kann zur vorherigen Ebene im Menü zurückgekehrt werden.</p>
	<p>Suchen</p> <p>Über dieses Symbol kann z.B.</p> <ul style="list-style-type: none"> • im Bereich Fahrzeugauswahl direkt nach dem gewünschten Fahrzeughersteller gesucht werden. • im Bereich Fehlercode direkt nach dem gewünschten System gesucht werden. • im Bereich Parameter direkt nach dem gewünschten System gesucht werden.

7.2.2 Symbole in Anwendungen

Symbole	Bezeichnung
	<p>Fahrzeugauswahl</p> <p>Über dieses Symbol kann ein Fahrzeug ausgewählt werden.</p>
	<p>Fehlercode</p> <p>Über dieses Symbol können die im Fehlercode-Speicher des Steuergeräts abgelegten Fehlercodes ausgelesen und gelöscht werden. Zusätzlich können Informationen zum Fehlercode abgerufen werden.</p>
	<p>Parameter</p> <p>Über dieses Symbol können die Echtzeitdaten oder Zustände der Bauteile aus dem Steuergerät grafisch und alphanumerisch angezeigt werden.</p>
	<p>Aktorentest</p> <p>Über dieses Symbol können Aktoren/Stellglieder mithilfe des Steuergeräts aktiviert/deaktiviert werden.</p>
	<p>Service-Rückstellung</p> <p>Über dieses Symbol kann das Wartungsintervall zurückgesetzt werden. Die Service-Rückstellung kann manuell oder über den Diagnosetester durchgeführt werden.</p>
	<p>Grundeinstellung</p> <p>Über dieses Symbol können Bauteile in ihre Grundeinstellung zurückgesetzt werden.</p>
	<p>Codierung</p> <p>Über dieses Symbol können neue Bauteile in das Steuergerät codiert werden.</p>
	<p>Car History</p> <p>Über dieses Symbol kann die Car History aufgerufen werden.</p>
	<p>Einstellungen</p> <p>Über dieses Symbol kann das Gerät konfiguriert werden.</p>
	<p>OBD Steckerlage</p> <p>Über dieses Symbol kann die Position des OBD-Steckers angezeigt werden. Es muss zuvor ein Fahrzeug ausgewählt werden.</p>
	<p>Suchen</p> <p>Über dieses Symbol kann z.B.</p> <ul style="list-style-type: none"> • im Bereich Fahrzeugauswahl direkt nach dem gewünschten Fahrzeughersteller gesucht werden. • im Bereich Fehlercode direkt nach dem gewünschten System gesucht werden. • im Bereich Parameter direkt nach dem gewünschten System gesucht werden.
	<p>Drucken über E-Mail</p> <p>Über dieses Symbol wird aus einem zu druckenden Bereich eine druckfähige PDF erzeugt und an eine angegebene E-Mail-Adresse versendet. Hierfür muss zuvor im Bereich Einstellungen eine gültige E-Mail-Adresse angegeben werden.</p>

7.2.3 Symbole in Gesamtabfrage

Symbole	Bezeichnung
	Fehlercode(s) lesen
	Fehlercode(s) löschen
	Mögliche(r) Fehler im Steuergerät vorhanden Nur nach Gateway-Abfrage.
1, 2, 3 ...	Anzahl der Fehlercodes
0	Kein(e) Fehler vorhanden
	Steuergerät nicht verbaut Nur nach Gateway-Abfrage.
	Anzeige der Fehlercode-Beschreibung
	Löschvorgang durchgeführt - Permanente(r) Fehler möglicherweise noch vorhanden Erneutes Fehlercode-Lesen empfohlen.
	Fehlercode(s) lesen / Fehlercode(s) löschen nicht möglich

7.3 Diagnose



Über  können über das Gerät Daten mit den zu prüfenden Fahrzeugsystemen getauscht werden. Die jeweilige Prüftiefe und Funktionsvielfalt ist abhängig von der "Intelligenz" des Fahrzeugsystems.

7.3.1 Fahrzeugdiagnose vorbereiten

Für eine fehlerfreie Fahrzeugdiagnose ist die Auswahl des korrekten Fahrzeugs und eine ausreichende Bordnetzspannung (> 12 V) eine Grundvoraussetzung. Um diese zu vereinfachen, stehen im Gerät mehrere Hilfen zur Auswahl, z.B. der Verbauort des Diagnoseanschlusses, die Fahrzeug-Identifizierung über VIN oder die Anzeige der Batteriespannung.

Um die Fahrzeugdiagnose vorzubereiten, wie folgt vorgehen:

1. Die Anwendung **mega macs ONE**  starten.
2. Über  > **Fahrzeugauswahl** ein gewünschtes Fahrzeug auswählen.

	<p>VORSICHT Wegrollen des Fahrzeugs Verletzungsgefahr/Gefahr von Sachschäden Vor Startvorgang wie folgt vorgehen:</p> <ol style="list-style-type: none"> 1. Feststellbremse anziehen. 2. Leerlauf einlegen. 3. Hinweis- und Anweisfenster beachten.
	<p>WICHTIG Kurzschluss und Spannungsspitzen bei Anschluss des ONE VCI Gefahr der Zerstörung von Fahrzeugelektronik Vor Einstecken des ONE VCI am Fahrzeug Zündung ausschalten.</p>



3. Das ONE VCI in den Diagnoseanschluss des Fahrzeugs einstecken.
Beide LEDs des ONE VCI blinken. Das ONE VCI ist betriebsbereit.

4. Über  die gewünschte Diagnoseart auswählen.

Die Fahrzeugdiagnose wurde vorbereitet und kann jetzt über  für ein ausgewähltes Fahrzeug durchgeführt werden.

7.3.2 Fahrzeugdiagnose durchführen

Um die Fahrzeugdiagnose durchzuführen, wie folgt vorgehen:

1. Schritte 1-3 wie in Kapitel **Fahrzeugdiagnose vorbereiten** beschrieben durchführen.
2. Über  die gewünschte Diagnoseart auswählen.
3. Ggf. Info-, Hinweis- und Anweisfenster beachten.
4. Über  die Kommunikation starten.
5. Fahrzeug reparieren. Anschließend gespeicherte Fehlercodes aus Fahrzeugsystem löschen.

8 Einstellungen

Unter **>Einstellungen<** kann die Anwendung mega macs ONE konfiguriert werden.

8.1 Sprache einstellen

	HINWEIS Bei Erstinstallation wird die aktuelle Spracheinstellung des Tablets übernommen.
---	--

Um die Sprache einzustellen, wie folgt vorgehen:

1. Über  **> Einstellungen** auswählen.
2. Unter **Darstellung** die Auswahlliste öffnen.
3. Gewünschte Sprache auswählen.

Die gewünschte Sprache wurde eingestellt.

Über **>Speichern<** können die Einstellungen übernommen und gespeichert werden.

8.2 Firmendaten eingeben

	HINWEIS Hier können die Firmendaten eingegeben werden, die z.B. auf einem Ausdruck angezeigt werden sollen.
---	---

Um die Firmendaten einzugeben, wie folgt vorgehen:

1. Über  **> Einstellungen** auswählen.
2. Unter **Firmendaten** die virtuelle Tastatur öffnen.
3. Firmendaten in den vorhergesehenen Textfeldern eingeben.

Die Firmendaten wurden erfasst.

Über **>Speichern<** können die Firmendaten übernommen und gespeichert werden.

8.3 ONE VCI-Alarm konfigurieren

Um den ONE VCI-Alarm zu konfigurieren, wie folgt vorgehen:

1. Über  **> Einstellungen** auswählen.
2. Unter **VCI** das Kontrollkästchen **Überwachungsalarm aktiv** aktivieren, um den ONE VCI-Alarm zu aktivieren.
3. Ggf. in den darunterstehenden Textfeldern die gewünschte **Zeit von Verbindungsabbruch bis Überwachungsalarm [s]** und die **Überwachungsalarmdauer [s]** eingeben.

Über **>Speichern<** können die Einstellungen übernommen und gespeichert werden.

8.4 Informationen zur Version aufrufen

Über  > **Einstellungen** können Informationen zur Version aufgerufen werden.

Hier werden unter **Versionen** u.a. folgende Informationen angezeigt:

- Serverversion
- Datenversion
- VCI-Gerätenummer
- VCI-Hardware-Version
- VCI-Software-Version
- App-Version
- Android-Version
- Modell
- Speicher (frei/gesamt)

9 Allgemeine Informationen

9.1 Pflege und Wartung

- Das ONE VCI regelmäßig mit milden Reinigungsmitteln reinigen.
- Handelsübliche Haushaltsreiniger in Verbindung mit einem angefeuchteten weichen Putztuch verwenden.
- Beschädigte Teile sofort ersetzen.
- Nur Original-Ersatzteile verwenden.

9.2 Entsorgung



HINWEIS

Die hier aufgeführte Richtlinie gilt nur innerhalb der Europäischen Union.



Nach der Richtlinie 2012/19/EU des Europäischen Parlaments und des Rates vom 04. Juli 2012 über Elektro- und Elektronik-Altgeräte sowie dem nationalen Gesetz über das Inverkehrbringen, die Rücknahme und die umweltverträgliche Entsorgung von Elektro- und Elektronikgeräten (Elektro- und Elektronikgerätegesetz – ElektroG) vom 20.10.2015 in der aktuell gültigen Fassung, verpflichten wir uns dieses, von uns nach dem 13.08.2005 in Verkehr gebrachte Gerät nach Beendigung der Nutzungsdauer unentgeltlich zurückzunehmen und es den o.g. Richtlinien entsprechend zu entsorgen.

Da es sich bei dem vorliegenden Gerät um ein ausschließlich gewerblich genutztes Gerät handelt (B2B), darf es nicht bei öffentlich-rechtlichen Entsorgungsbetrieben abgegeben werden.

Das Gerät kann, unter Angabe des Kaufdatums und der Gerätenummern, entsorgt werden bei:

Hella Gutmann Solutions GmbH

Am Krebsbach 2

79241 Ihringen

DEUTSCHLAND

WEEE-Reg.-Nr.: DE25419042

Phone: +49 7668 9900-0

Fax: +49 7668 9900-3999

Mail: info@hella-gutmann.com

9.3 Technische Daten

ONE VCI

Frequenzband	2,4 GHz
Datenübertragungsrate	max. 3 Mbit/s
Reichweite innen	3...10 m
Reichweite außen	max. 50 m
Abmessungen	110 x 50 x 26 mm (L x B x H)
Schnittstellen	Micro-USB, Bluetooth®

Table of contents

1	About these Instructions	29
1.1	Notes about the Use of these Operating Instructions.....	29
1.2	Scope of Functions	29
2	Safety Precautions.....	30
2.1	General Safety Precautions	30
2.2	Safety Precautions – Risk of Injury	30
2.3	Safety Precautions for the ONE VCI.....	31
2.4	Safety Precautions for Hybrid/Electric Vehicles	32
3	Product Description	33
3.1	Delivery Contents	33
3.1.1	Checking Delivery Contents.....	33
3.2	Intended Use	34
3.3	Using the Bluetooth® Function.....	34
3.4	Connectors.....	34
3.4.1	ONE VCI.....	34
3.4.2	Meaning of the Flashing Frequencies	35
4	Installation of the mega macs ONE	36
4.1	Supported Operating Systems for the mega macs ONE	36
4.2	System Requirements for the mega macs ONE.....	36
4.3	mega macs ONE Installation.....	36
5	Scope of Functions mega macs ONE.....	37
5.1	Diagnostic Functions.....	37
6	Putting the mega macs ONE into Operation.....	38
6.1	Precondition for the Use of the mega macs ONE	38
6.2	Connection to the ONE VCI	38
7	Working with the mega macs ONE	39
7.1	Cyber Security Management	39
7.1.1	Register New CSM User	39
7.1.2	Reset password	40
7.1.3	Delete Local User	40
7.2	Symbols	41
7.2.1	General Symbols	41
7.2.2	Symbols in the Applications Menu	42
7.2.3	Symbols in the Global Check Menu	43
7.3	Diagnostics	43
7.3.1	Preparing Vehicle Diagnostics	43
7.3.2	Performing Vehicle Diagnostics	44
8	Settings	45
8.1	Language Setup	45
8.2	Entering company data.....	45
8.3	Setting the ONE VCI Alarm	45

8.4	Calling Up Version Information.....	46
9	Allgemeine Informationen	47
9.1	Care and Maintenance	47
9.2	Disposal	48
9.3	Technical data.....	48

EN

1 About these Instructions

Original operating instructions

These instructions comprise the most important information in a clearly visible form to facilitate the start with the mega macs ONE diagnostic solution.

1.1 Notes about the Use of these Operating Instructions

These operating instructions contain important information relevant to operator safety.

Go to www.hella-gutmann.com/manuals to find all the manuals, quick start guides, references and lists about our diagnostic devices, tools and much more.

Please also visit our Hella Academy under www.hella-academy.com and expand your knowledge with various online tutorials and other training courses.

Please read the user manual completely. Pay special attention to the first pages containing the safety instructions. They exclusively deal with your safety during the work with the device.

When working with the product, it is recommended to read the individual work steps in the manual again to prevent hazard of persons and equipment or operating errors.

The product shall be used exclusively by a qualified person. Information and knowledge included in this training is not explained in these operating instructions.

The manufacturer reserves the right to modify these instructions and the product itself without prior notice. We therefore recommend checking it for any updates. These operating instructions must accompany the product in case of sale or any other transfer.

These operating instructions shall be kept for the entire service life of the product and shall be accessible at any time.

1.2 Scope of Functions

The range of functions of the software may vary depending on the country, the licenses acquired, and/or the optionally available hardware. This documentation may therefore describe functions that are not available on the individual device. Missing functions can be enabled by acquiring a corresponding license subject to charge and/or additional hardware.

2 Safety Precautions

2.1 General Safety Precautions



- The product is intended for use on motor vehicles only. It is a precondition for the use of the product that the user has knowledge of automotive technology and is therefore aware of the sources of danger and risks in the workshop and on motor vehicles.
- Please read the entire instructions thoroughly and carefully before using the mega macs ONE.
- All notes given in the individual sections of the instructions apply. It is important to regard the following measures and safety precautions.
- Furthermore, pay attention to all general instructions from labor inspectorates, trade associations and vehicle manufacturers as well as all laws, legal ordinances and instructions which have to be commonly obeyed by a repair shop.

2.2 Safety Precautions – Risk of Injury





When working on the vehicle, there is a risk of injury through rotating parts or rolling of the vehicle. Therefore regard the following:

- Prevent the vehicle from rolling.
- Additionally place gear selector lever of AT vehicles to park position.
- Deactivate the start/stop system to avoid an inadvertent engine startup.
- Connect the ONE VCI to the vehicle only when ignition is switched off.
- Do not reach into rotating components when engine is running.
- Do not run cables near rotating parts.
- Check the high-voltage parts for damage.

2.3 Safety Precautions for the ONE VCI

EN

  	<p>Observe the following to avoid incorrect handling and injury to the user or destruction of the ONE VCI arising from this:</p> <ul style="list-style-type: none">• Protect the ONE VCI from long periods of exposure to solar radiation.• Protect the ONE VCI from hot components.• Protect the ONE VCI from rotating parts.• Regularly check connecting cables/accessory parts for damage (destruction of the ONE VCI due to short circuit).• Use the ONE VCI only in accordance with these instructions.• Protect the ONE VCI from fluids such as water, oil or gasoline. The ONE VCI is not watertight.• Protect the ONE VCI from strong impacts and do not drop it.• Do not open the ONE VCI on your own. Only technicians authorized by Hella Gutmann are allowed to open the ONE VCI. Warranty and guarantee will be rendered void at any case of unauthorized tampering of the device or if the protective seal is damaged.• If the ONE VCI is not working properly, contact Hella Gutmann or a Hella Gutmann trading partner without delay.
---	---

2.4 Safety Precautions for Hybrid/Electric Vehicles



Very high tensions occur on hybrid and electric vehicles. Due to voltage flashover on damaged components, such as marten damage or touching live components, the risk of electric shock is likely. High voltage at or in the vehicle can lead to death in case of inattention. Therefore regard the following:

- Only the following qualified employees are allowed to de-energize the high-voltage system:
 - High-voltage technician
 - Skilled electrician for predetermined operations – Hybrid or rather electric vehicles
 - Skilled electrician
- Place warning signs and warning tapes.
- Check the high-voltage system and the high-voltage lines for damage (visual inspection!).
- De-energizing the high-voltage system:
 - Switch off ignition.
 - Disconnect the service disconnect plug.
 - Remove the fuse.
- Securing the high-voltage system against re-activation:
 - Withdraw the ignition key and keep it safe.
 - Keep the service disconnect plug safe or secure the battery master switch against re-activation.
 - Insulate the battery master switch, the plug connections etc. with dummy plugs, covering caps or insulating tape with the corresponding warning notice.
- Check the de-energized state with a voltage tester. Even with disconnected high-voltage system, residual voltage can still be present.
- Ground and short-circuit the high-voltage system (necessary only if voltage is higher than 1000 V).
- Voltage below 1000 V: Cover the parts which are close to the system or which are energized e. g. with insulating cloth, hoses or plastic coverings. Voltage higher than 1000 V: Cover the parts with insulating plates/protective panels specially developed for this purpose so that sufficient protection against contact to adjacent parts is ensured.
- Regard the following before re-energizing the high-voltage system:
 - All tools and utilities are removed from the hybrid/electric vehicle.
 - Remove the grounding and short circuit of the high-voltage system. Do not touch any of the cables now.
 - Attach the protective paneling that has been removed before.
 - Remove the protective measures at the switching system.

3 Product Description

3.1 Delivery Contents

EN



Quantity	Designation
1	ONE VCI
1	Hella Gutmann Solutions lanyard
1	User Manual

3.1.1 Checking Delivery Contents

Please check the delivery contents upon receiving your device so that complaints can be issued immediately regarding any potential damage.

Proceed as follows to check the delivery contents:

1. Open the package supplied and check for completeness based on the delivery slip.

Should you identify any damage to the package, then open the package in the presence of the delivery service and check the ONE VCI for hidden damage. Any transport damage to the package supplied and damage to the ONE VCI shall be registered in a damage report by the delivery service.

2. Take the ONE VCI out of the packaging.



CAUTION

Danger of short circuit due to loose parts in or on the ONE VCI

Danger of destruction of the ONE VCI and/or the automotive electronics

Never put the ONE VCI into operation if you suspect that there are loose parts in or at the module. In this case please contact the Hella Gutmann repair service or a Hella Gutmann trading partner immediately.

3. Check the ONE VCI for mechanical damage and shake it lightly to ensure that there are no loose parts inside.

3.2 Intended Use

The mega macs ONE is a system for detecting and rectifying faults in automotive electronic systems. This one has been developed especially for tablets with Android operating system.

It uses a diagnostic interface to establish a connection to the automotive electronics and to provide access to descriptions of the vehicle system. A lot of this data is transferred to the tablet directly from the Hella Gutmann diagnostic database via online connection. Therefore, the mega macs ONE should be permanently online.

The mega macs ONE software is not suitable for repairing electrical machines and devices or home electrics. Diagnostic devices from other manufacturers will not be supported.

If the mega macs ONE software and the ONE VCI is used in a way not authorized by Hella Gutmann the protection of the device may be influenced.

The ONE VCI is intended for industrial use. Outside of industrial environments, e.g., in commercial areas or in the centre of a town, radio interference suppression measures may need to be taken.

3.3 Using the Bluetooth® Function

The terms of use of the Bluetooth® function may be restricted or prohibited through law or corresponding legal regulations in certain countries.

Observe the provisions in force in the respective country before using the Bluetooth® function.

3.4 Connectors

3.4.1 ONE VCI

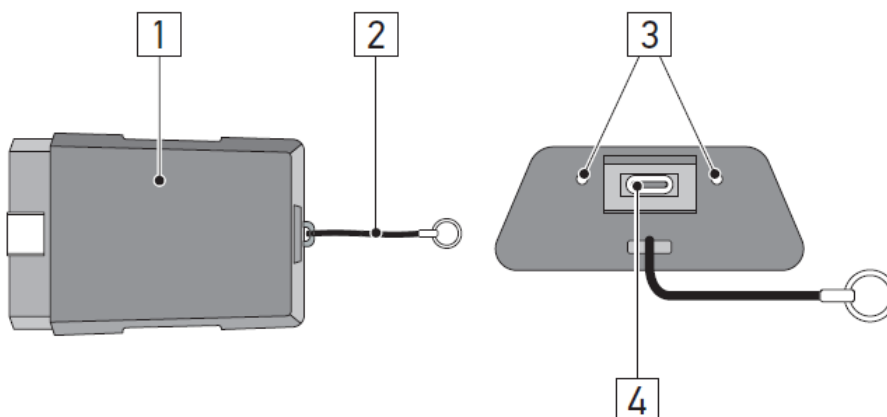

	Designation/Description
1	OBD plug for diagnostic connector in the vehicle
2	Retaining strap for mounting e.g. a lanyard
3	Green and blue indicator lamp (LED) The indicator lights show the operating state of the ONE VCI.
4	Micro-USB interface for USB cable to USB interface of the tablet

3.4.2 Meaning of the Flashing Frequencies

Status display		Meaning
Blue LED	Green LED	
LED switched off.	LED switched off.	<ul style="list-style-type: none"> • Software inactive/faulty. • No voltage present. • ONE VCI defective.
LED flashes quickly (1x per sec.).	LED switched off.	<ul style="list-style-type: none"> • Update failed. • Update invalid. • ONE VCI defective.
LED flashes slowly (every 3 sec.).	LED switched off.	<ul style="list-style-type: none"> • Update failed. • Update invalid. • ONE VCI defective.
LED flashes slowly (every 3 sec.).	LED permanently on with regular brief interruptions.	ONE VCI ready for operation.

4 Installation of the mega macs ONE

4.1 Supported Operating Systems for the mega macs ONE

- Android operating systems of version 6.0 (Marshmallow) and higher

4.2 System Requirements for the mega macs ONE

- 1.5 GB RAM
- WXGA (1280 x 800)
- 1 GB free storage capacity
- Bluetooth®, class 1
- Bluetooth® 2.1 EDR

4.3 mega macs ONE Installation

**NOTE**

- The download of the mega macs ONE application requires a Google account.
- You can download and install the mega macs ONE application by using the Google Play Store.

Proceed as follows to install the mega macs ONE:

1. Open the Google Play Store app.
2. Enter the terms **“HGS”**, **“mega macs”** or **“Hella Gutmann”** in the search window.
3. Select the **mega macs ONE**  application.
4. Start the app download.

The installation of the mega macs ONE is finished now.

5 Scope of Functions mega macs ONE

5.1 Diagnostic Functions

**NOTE**

The respective scope of inspection and variety of functions depend on the "intelligence" of the vehicle system.

- **Trouble codes**

Here you can read out and delete trouble codes stored in the ECU memory. Information on the trouble code are available too.

- **Parameters**

Here the device indicates the real-time data or conditions of the components from the ECU graphically and alphanumerically.

- **Actuator tests**

Here you can activate or deactivate actuators with the help of the ECU.

- **Service reset**

Here you can reset the service interval. Do the service reset either manually or with the diagnostic device.

- **Basic setting**

Here you can reset components to their basic setting.

- **Codings**

Here you can code components in the ECU.

- **Test function**

Here you can perform special tests/self-tests.

6 Putting the mega macs ONE into Operation

6.1 Precondition for the Use of the mega macs ONE

**NOTE**

- The initial installation of the mega macs ONE requires an online connection.
- During diagnostic processes, the ONE VCI must be permanently connected to the tablet, on which the mega macs ONE is used.

Ensure the following to be able to use the mega macs ONE:

- The mega macs ONE application has been installed correctly.
- The mega macs ONE is connected to the ONE VCI via Bluetooth® connection.

6.2 Connection to the ONE VCI

**NOTE**

- Sufficient voltage supply through the vehicle shall be ensured for the use of the ONE VCI.
- The ONE VCI shall always be connected via Bluetooth® to the tablet on which the mega macs ONE software is used.

The ONE VCI is a regular feature of the mega macs ONE software. The ONE VCI contains software components.

7 Working with the mega macs ONE

7.1 Cyber Security Management

Several manufacturers use security gateway modules to secure the vehicle communication against unauthorized access. This means that unrestricted vehicle communication between the diagnostic device and the vehicle is possible only through prior activation.

Therefore, the Cyber Security Management (CSM) function has been integrated to ensure unrestricted vehicle communication.

First the CSM user needs to be registered at the manufacturer. For this the manufacturer demands an identity check done with IDnow.

The necessary steps are explained in the following sections.

7.1.1 Register New CSM User

Proceed as follows to register a new CSM user:

1. Select  > **CSM user management**.
The **CSM user management** window appears.

Here the CSM user is managed which is required for the release of the Cyber Security Management. The functions of the Cyber Security Management can only be used after an identity check through Hella Gutmann.

2. Select >**Register new CSM user**<.
3. Enter the user data and confirm with >**Continue**<.

	<p>NOTICE</p> <ul style="list-style-type: none"> • A verification e-mail will be sent to the specified e-mail address. • The verification e-mail contains a token.
--	---

4. Go to **CSM user management** > **Enter the verification token from e-mail** to enter the new token from the verification e-mail.
5. Click >**Next**<.

	<p>NOTICE</p> <ul style="list-style-type: none"> • A further verification e-mail will be sent to the specified e-mail address. • The verification e-mail contains an IDnow token.
--	--

6. Install the **IDnow app** on the mobile device by using the link specified in the verification e-mail.

	<p>NOTICE</p> <p>You can also start the identification from the web site indicated in the verification e-mail.</p>
--	---

7. Open the **IDnow app** and start the identification process.
8. Follow the instructions in the **IDnow app**.

The registration of a new CSM user is hence finished.

If a vehicle with installed security system is selected, the registered CSM user can sign in now, to be able to use diagnostic processes without restrictions.

7.1.2 Reset password

Proceed as follows to reset the password:

1. Select the corresponding CSM user from the list under  > **CSM user management** and then click to >**Reset password**<.
2. Select >**Request token for password reset**<.

	<p>NOTICE</p> <ul style="list-style-type: none"> • A verification e-mail will be sent to the specified e-mail address. • The verification e-mail contains a new token.
--	---

3. Enter the new verification token from the verification e-mail.
4. Enter the new password.
5. Repeat the password and confirm with >**Continue**<.

The passwordd has been reset successfully.

7.1.3 Delete Local User

	<p>NOTICE</p> <p>The CSM user remains at Hella Gutmann Solutions.</p>
--	--









Proceed as follows to delete a local user:

1. Select the corresponding CSM userin the list under  > **CSM user management** and then click to >**Remove CSM user in device**<.
2. Observe the information window.
3. Confirm the selection with >**YES**<.













The local user has been deleted.

7.2 Symbols







7.2.1 General Symbols

Symbols	Designation		
	<p>Menu</p> <table border="1"> <tr> <td></td> <td> <p>NOTE</p> <p>You can also call up the menu by swiping from the left to the right screen margin.</p> </td> </tr> </table> <p>Call up the following applications with this menu:</p> <ul style="list-style-type: none"> • Vehicle selection • Trouble code • Parameters • Actuator tests • Service reset • Basic settings • Codings • Test function • Car History • Settings • OBD connector position 		<p>NOTE</p> <p>You can also call up the menu by swiping from the left to the right screen margin.</p>
	<p>NOTE</p> <p>You can also call up the menu by swiping from the left to the right screen margin.</p>		
	<p>Bluetooth® connected</p> <p>This symbol indicates that the device has established a Bluetooth® connection.</p>		
	<p>Bluetooth® not connected</p> <p>This symbol indicates that the device has no Bluetooth® connection.</p>		
	<p>Imprint</p> <p>Use this symbol to call up the following information:</p> <ul style="list-style-type: none"> • Legal notice • Third-party supplier 		
	<p>Back</p> <p>Use this symbol to return to the previous page.</p>		
	<p>Search</p> <p>Use this symbol for the following:</p> <ul style="list-style-type: none"> • Search directly for the requested vehicle manufacturer in the Vehicle selection menu. • Search directly for the requested system in the Trouble codes menu. • Search directly for the requested system in the Parameters menu. 		

7.2.2 Symbols in the Applications Menu

Symbols	Designation
	Vehicle Selection Use this symbol to select a vehicle.
	Trouble codes Use this symbol to read out and delete trouble codes stored in the trouble code memory of the ECU. Information on the trouble code are available too.
	Parameters Use this symbol to view the real-time data or conditions of the components from the ECU graphically and alphanumerically.
	Actuator tests Use this symbol to activate or deactivate actuators with the help of the ECU.
	Service reset Use this symbol to reset the service interval. Do the service reset either manually or with the diagnostic device.
	Basic setting Use this symbol to reset components to their basic setting.
	Codings Use this symbol to code new components in the ECU.
	Car History Use this symbol to call up the Car history.
	Settings Use this symbol to configure the device.
	OBd connector position Use this symbol to view the position of the OBd plug. For that select a vehicle first.
	Search Use this symbol for the following: <ul style="list-style-type: none"> • Search directly for the requested vehicle manufacturer in the Vehicle selection menu. • Search directly for the requested system in the Trouble codes menu. • Search directly for the requested system in the Parameters menu.
	Printing via E-mail Use this symbol to convert a certain screenshot into a PDF which can be printed out and to send it to the indicated E-mail address. Here it is necessary to previously enter a valid e-mail address in the Settings menu.

7.2.3 Symbols in the Global Check Menu

Symbols	Name
	Reading trouble code(s)
	Deleting trouble code(s)
	Potential faults present in the ECU Only after gateway request.
1, 2, 3 ...	Number of trouble codes
0	No fault(s) present
	ECU not installed Only after gateway request.
	Indication of trouble code description
	Deletion done - permanent fault(s) possibly still present Further trouble code reading recommended.
	Reading/deleting trouble code(s) is not possible

7.3 Diagnostics

Use  to exchange data between the device and the vehicle systems to be tested. The respective scope of inspection and variety of functions depend on the "intelligence" of the vehicle system.

7.3.1 Preparing Vehicle Diagnostics

The selection of the correct vehicle and sufficient vehicle electrical system voltage (>12 V) are two basic preconditions for trouble-free vehicle diagnostics. The device provides assistance to simplify the selection, e.g. indicating the installation position of the diagnostic port, vehicle identification through VIN or indication of the battery voltage.

Proceed as follows to prepare vehicle diagnostics:

1. Start the **mega macs ONE**  application.

2. Select a requested vehicle in  > **Vehicle selection**.

**CAUTION**

Rolling of vehicle

Risk of injury or material damage

Proceed as follows before starting:

1. Apply the parking brake.
2. No gear is engaged.
3. Regard the window with infos and instructions.

**NOTICE**

Short circuit and voltage peaks when connecting the ONE VCI

Danger of destruction of automotive electronics

Switch off ignition before connecting the ONE VCI to the vehicle.



3. Insert the ONE VCI into the vehicle's OBD interface.
Both LEDs of the ONE VCI flash. The ONE VCI is ready for operation.

4. Select the requested diagnostic type with .

Preparation for vehicle diagnostics is completed and you can start it for a selected vehicle with  now.

7.3.2 Performing Vehicle Diagnostics

Proceed as follows to perform vehicle diagnostics:

1. Perform steps 1 to 3 as described in section **Preparing Vehicle Diagnostics**.
2. Select the requested diagnostic type with .
3. Observe the information window, note window and instruction window if applicable.
4. Start the communication with .
5. Repair the vehicle. Then clear the saved trouble codes from the vehicle system.

8 Settings

Configure the mega macs ONE application under **>Settings<**.

8.1 Language Setup

	NOTE The language setting will be adopted when the application is installed for the first time.
---	---

Proceed as follows to set the language:

1. Select  **> Settings**.
2. Open the drop-down list under **Depiction**.
3. Select the requested language.

The requested language has been set.

Adopt and save your settings with **>Save<**.

8.2 Entering company data

	NOTE Here you can enter the company data, that shall appear on the hard-copy printout.
---	--

Proceed as follows to enter the company data:

1. Select  **> Settings**.
2. Open the virtual keypad under **Company data**.
3. Enter the company data in the intended text fields.

Company data have been registered.

Adopt and save your company data with **>Save<**.

8.3 Setting the ONE VCI Alarm

Proceed as follows to set the ONE VCI alarm:

1. Select  **> Settings** in the main menu.
2. Activate the check box **Monitoring alarm active** to activate the ONE VCI alarm under **VCI**.
3. If applicable, use the text fields below it to enter the requested **Time from connection termination until monitoring alarm [s]** and the **Monitoring alarm duration [s]**.

Adopt and save your settings with **>Save<**.

8.4 Calling Up Version Information

EN

Call up version information under  > **Settings**.

Under **Versions** you can view the following information:

- Server version
- Data version
- VCI device number
- VCI hardware version
- VCI software version
- App version
- Android version
- Model
- Memory (free/total)

9 Allgemeine Informationen

9.1 Care and Maintenance

EN

- Regularly clean the product regularly with non-aggressive cleaning agents.
- Use commercial household cleaning detergents and a moistened, soft cleaning cloth.
- Replace damaged parts immediately.
- Always use original spare parts.

9.2 Disposal

NOTE

The guideline listed here is exclusively valid within the European Union.



In compliance with Directive 2012/19/EU of the European Parliament and Council of 4 July 2012 relating to Waste Electrical and Electronic Equipment (WEEE), and the German national statute governing the distribution, return and environmental disposal of electrical and electronic equipment (Electrical and Electronic Equipment Act – ElektroG) of 20 October 2015 in its current version, we are obliged to take back this device, distributed by us after 13 August 2005, at the end of its service life free of charge and to dispose of it in accordance with the above-mentioned directives.

Because this device is equipment that is used exclusively commercially (B2B), it must not be handed over to a public disposal facility.

The device can be disposed of at the following address (specifying the date of purchase and the device number):

Hella Gutmann Solutions GmbH

Am Krebsbach 2

79241 Ihringen

GERMANY

WEEE reg. no. DE 25419042

Phone: +49 7668 9900-0

Fax: +49 7668 9900-3999

Mail: info@hella-gutmann.com

9.3 Technical data

ONE VCI

Frequency band	2.4 GHz
Data transfer rate	max. 3 Mbit/s
Operating range inside	3 - 10 m
Operating range outside	max. 50 m
Dimensions	110 x 50 x 26 mm (L x W x H)
Interfaces	Micro-USB, Bluetooth®

Sommaire

1	Concernant cette notice d'utilisation.....	51
1.1	Remarques concernant l'utilisation de ce notice.....	51
1.2	Fonctions disponibles.....	51
2	Consignes de sécurité	52
2.1	Remarques générales de sécurité	52
2.2	Consignes de sécurité contre les risques de blessures	52
2.3	Consignes de sécurité relatives au ONE VCI.....	53
2.4	Consignes de sécurité relatives aux véhicules hybrides / électriques.....	54
3	Description du produit	55
3.1	Contenu de livraison	55
3.1.1	Contrôler le contenu de livraison.....	55
3.2	Utilisation conforme du produit.....	56
3.3	Utilisation de la fonction Bluetooth®	56
3.4	Branchements	56
3.4.1	ONE VCI.....	56
3.4.2	Signification des codes clignotants	57
4	Installation de mega macs ONE.....	58
4.1	Systèmes d'exploitation supportés par mega macs ONE	58
4.2	Configuration de système indispensable pour mega macs ONE.....	58
4.3	Installer mega macs ONE.....	58
5	Fonctions disponibles dans mega macs ONE	59
5.1	Fonctions de diagnostic	59
6	Mise en service de mega macs ONE.....	60
6.1	Conditions préalables à l'utilisation de mega macs ONE	60
6.2	Connexion au ONE VCI.....	60
7	Travailler avec mega macs ONE	61
7.1	Cyber Security Management	61
7.1.1	Enregistrer un nouvel utilisateur CSM	61
7.1.2	Annuler le mot de passe	62
7.1.3	Supprimer un utilisateur local.....	62
7.2	Symboles.....	63
7.2.1	Symboles communs	63
7.2.2	Symboles utilisés dans >Applications<	64
7.2.3	Symboles dans la fonction Scanner	65
7.3	Diagnostic.....	65
7.3.1	Préparer le diagnostic	65
7.3.2	Réaliser un diagnostic	66
8	Paramètres	67
8.1	Configurer la langue.....	67
8.2	Saisir les informations d'entreprise	67
8.3	Configurer l'alarme du ONE VCI	67

8.4	Afficher les informations concernant la version.....	68
9	Allgemeine Informationen.....	69
9.1	Maintenance et entretien.....	69
9.2	Traitement des déchets.....	70
9.3	Données techniques.....	70

1 Concernant cette notice d'utilisation

Manuel d'origine

Nous avons rassemblé dans cette notice les informations les plus importantes afin de rendre la première mise en service du mega macs ONE le plus efficace et agréable que possible.

1.1 Remarques concernant l'utilisation de ce notice

Cette notice comporte des informations importantes pour une utilisation en toute sécurité de cet outil.

Sur **www.hella-gutmann.com/manuals**, vous trouverez toutes les notices d'utilisation, notices de montage et informations d'utilisation relatives aux solutions de diagnostic et équipements d'atelier Hella Gutmann.

Vous trouverez également de nombreux tutoriels intéressants sur notre site internet Hella Academy accessible à partir du lien suivant **www.hella-academy.com**.

Veillez lire intégralement la notice. Veuillez être particulièrement attentif aux premières pages comportant les règles de sécurité. Elles ont pour but de protéger l'utilisateur lors du travail avec le produit.

Afin de prévenir les risques de dommages corporels et matériels pouvant résulter de manipulations incorrectes, il est conseillé, avant chaque intervention impliquant le présent produit, de consulter les différents chapitres décrivant les étapes de travail prévues.

Le présent produit ne peut être utilisé que par un technicien disposant d'une formation technique automobile certifiée. Les informations et connaissances dispensées dans ces filières de formation ne seront pas restituées dans la présente notice.

Le fabricant se réserve le droit de modifier la notice et l'appareil sans préavis. Il est donc recommandé de vérifier régulièrement la disponibilité de nouvelles mises à jour. En cas de revente ou d'autres formes de cession, la présente notice doit être jointe au présent outil.

La notice doit être conservée durant toute la durée de vie du produit et doit être conservée de manière à être disponible à tout moment.

1.2 Fonctions disponibles

Les fonctions mises à disposition par le Software de diagnostic peuvent varier en fonction du pays, des licences et/ou des modules optionnels acquis. De ce fait, ce document peut décrire des fonctionnalités qui ne sont pas forcément activées dans le Software de diagnostic utilisé. Les fonctions inactives peuvent être ajoutées par la souscription d'une licence correspondante et/ou l'achat du matériel optionnel correspondant.



2 Consignes de sécurité

2.1 Remarques générales de sécurité



FR

	<ul style="list-style-type: none"> • Le produit est exclusivement prévu pour une utilisation sur véhicule automobile. L'utilisation de cet appareil nécessite des connaissances techniques préalables et, en conséquence, la connaissance des sources de danger quant à une utilisation sur véhicules automobiles ou pouvant se présenter en atelier de mécanique. • Avant d'utiliser le produit, l'utilisateur doit avoir lu intégralement et attentivement la notice d'utilisation de mega macs ONE. • L'ensemble des indications fournies dans les différents chapitres doivent être respectées. Il convient également de respecter les mesures et les consignes de sécurité fournies ci-après. • De plus, il convient de mettre en œuvre l'ensemble des dispositions légales et réglementations imposées par l'inspection du travail, les corporations de l'automobile et de carrosserie et des constructeurs, les décrets de protection de l'environnement, ainsi que toutes les lois, directives et mesures de sécurité nécessaires lors du travail en atelier de mécanique et de carrosserie.
---	--

2.2 Consignes de sécurité contre les risques de blessures

  	<p>Les interventions sur un véhicule présentent des risques de blessures par des composants en mouvement (rotation) ou par déplacement du véhicule. Aussi, tenir impérativement compte des indications suivantes :</p> <ul style="list-style-type: none"> • Sécuriser (caler) le véhicule contre les risques de déplacement involontaire. • Véhicules à boîte de vitesses automatique : placer le levier sélecteur de vitesse sur P (position de stationnement). • Désactiver le système Start/Stop pour éviter tout risque de démarrage involontaire du moteur. • Ne raccorder le ONE VCI au véhicule que lorsque le contact est coupé. • Ne pas saisir des composants en mouvement (rotation) lorsque le moteur tourne. • Ne pas positionner des câbles à proximité de composants en mouvement (rotation). • Contrôler régulièrement l'absence de dégâts sur les composants conducteurs de haute tension.
---	--

2.3 Consignes de sécurité relatives au ONE VCI

	<p>Pour éviter tout risque d'utilisation incorrecte et les risques de blessures pouvant en résulter, pour éviter tout risque de destruction du ONE VCI, tenir compte des indications suivantes :</p> <ul style="list-style-type: none">• Protéger le ONE VCI d'une exposition prolongée aux rayons du soleil.• Protéger le ONE VCI des pièces chaudes.• Protéger le ONE VCI des pièces en rotation.• Contrôler régulièrement l'intégrité des câbles et accessoires (risque de destruction du ONE VCI par court-circuit).• Utiliser le ONE VCI conformément à la notice d'utilisation.• Protéger le ONE VCI des liquides (eau, huile, essence). Le ONE VCI n'est pas étanche.• Protéger le ONE VCI des coups violents et ne pas le laisser tomber.• Ne pas ouvrir le ONE VCI. Le ONE VCI ne doit être ouvert que par des techniciens autorisés par Hella Gutmann. Une rupture du sceau de garantie ou toute intervention non autorisée sur l'appareil met immédiatement fin à la garantie.• En cas de problèmes de fonctionnement du ONE VCI, contacter immédiatement Hella Gutmann ou un partenaire commercial Hella Gutmann.
	
	

2.4 Consignes de sécurité relatives aux véhicules hybrides / électriques



Les véhicules à entraînement hybride et électrique présentent des tensions très élevées. Des arcs électriques au niveau de composants défectueux (lignes électriques endommagées par des morsures de rongeurs ou contact avec des composants conducteurs de tension) peuvent provoquer une électrocution. La haute tension du ou dans ces véhicules peut, en cas d'inadvertance, être mortelle. Aussi, tenir impérativement compte des indications suivantes :

- Le système haut voltage ne peut être désactivé que par les techniciens disposant des habilitations requises :
 - Technicien certifié dans les technologies à haut voltage
 - Technicien automobile disposant d'une habilitation d'intervention sur véhicules électriques ou hybrides
 - Auto-électricien diplômé
- Sécuriser la zone de travail par l'installation d'une signalisation appropriée (panneau de signalisation et ruban de délimitation).
- Contrôler l'absence de dégâts sur le système haut voltage et le câblage haut voltage (contrôle visuel !).
- Mettre hors tension le système haut voltage :
 - Couper le contact.
 - Débrancher la prise de service (coupe-circuit haute-tension).
 - Extraire le coupe-circuit.
- Sécuriser le système haut voltage contre une réactivation involontaire :
 - Extraire la clé de contact et conserver la clé de contact dans un endroit sécurisé.
 - Déposer le coupe-circuit haute-tension dans un endroit sécurisé ou sécuriser le coupe-batterie contre une réactivation involontaire.
 - Isoler le coupe-batterie, les connecteurs et autres à l'aide de fiches isolantes, de capuchons ou de ruban isolant et apposer une information d'avertissement sur ces éléments.
- Contrôler l'absence de tension à l'aide d'un voltmètre. Une tension résiduelle peut être présente même lorsque la haute tension est coupée.
- Relier le système haut voltage à la terre et le court-circuiter (mesure indispensable à partir d'une tension de 1000 V).
- Tension inférieure à 1000 V : recouvrir les composants à proximité ou sous tension avec une fibre isolante, un tuyau isolant ou un cache synthétique isolant. Tension supérieure à 1000 V : installer des tapis isolants spécialement prévus pour ce type de tension et suffisamment grands pour protéger d'un risque de contact avec des composants conducteurs situés dans la zone de travail.
- Avant de réactiver le système haut voltage, tenir compte des indications suivantes :
 - L'ensemble des outils et ustensiles utilisés ont été enlevés du véhicule hybride / électrique.
 - Déposer la mise à la terre et le court-circuitage du système haut voltage. Ne plus toucher à aucun câble.
 - Reposer les éléments d'habillage préalablement déposés.
 - Déposer les éléments de sécurisation installés sur les éléments d'activation de circuit.

3 Description du produit

3.1 Contenu de livraison



FR

Nombre	Désignation
1	ONE VCI
1	Ruban porte-clés Hella Gutmann Solutions
1	Manuel d'utilisation

3.1.1 Contrôler le contenu de livraison

Dès réception de la marchandise, contrôler immédiatement le contenu de livraison afin de pouvoir signaler la présence de dommages éventuels.

Pour contrôler le contenu de livraison, procéder de la façon suivante :

1. Ouvrir le colis livré et vérifier si le contenu correspond aux indications fournies sur le bon de livraison.

Si le colis fait apparaître des dégâts dus au transport, ouvrir immédiatement le colis en présence du livreur et contrôler la présence de dégâts sur le ONE VCI. Tous les dégâts du colis dus au transport et les dommages sur le ONE VCI doivent être consignés par écrit par le livreur dans un constat de dommages.

2. Extraire le ONE VCI de son emballage.



ATTENTION

Risque de court-circuit provoqué par la présence de composants fixés de manière incorrecte sur ou dans le ONE VCI

Danger de destruction du ONE VCI/de composants électroniques du véhicule

Ne jamais mettre en service le ONE VCI en cas de soupçon de pièces non fixées dans ou sur l'appareil. En cas de soupçon, contacter immédiatement la Hotline Technique d'Hella Gutmann ou votre partenaire de vente Hella Gutmann.

3. Contrôler l'absence de dommages mécaniques sur le ONE VCI et secouer légèrement pour vérifier la présence de pièces mal fixées à l'intérieur.

3.2 Utilisation conforme du produit

mega macs ONE est un système permettant d'identifier et de réparer des défauts sur les systèmes électroniques des véhicules. Il a été développé spécialement pour les tablettes avec un système d'exploitation Android.

Une interface de diagnostic permet au programme d'établir une connexion avec l'électronique du véhicule et fournit un accès aux descriptions des systèmes du véhicule. De nombreuses données sont transmises en ligne directement par la base de données de diagnostic d'Hella Gutmann sur la tablette. Aussi est-il recommandé que mega macs ONE soit en ligne en permanence.

mega macs ONE n'est pas conçu pour réparer des machines et appareils électriques ou des installations électriques domestiques. Ce produit ne peut être utilisé avec des appareils d'autres constructeurs.

Une utilisation non conforme aux instructions fournies par Hella Gutmann de mega macs ONE et du ONE VCI peut influencer négativement la protection de l'appareil.

Le ONE VCI est conçu pour une utilisation en milieu industriel. En dehors des zones industrielles, l'utilisation, p.ex., en zone commerciale ou en zone mixte peut éventuellement nécessiter des mesures d'anti-parasitage.

3.3 Utilisation de la fonction Bluetooth®

Selon les pays, la législation ou des décrets applicables limitent ou interdisent l'utilisation de la technologie Bluetooth®.

Avant toute utilisation de la fonctionnalité Bluetooth®, tenir compte des dispositions légales applicables dans le pays d'utilisation de l'outil.

3.4 Branchements

3.4.1 ONE VCI

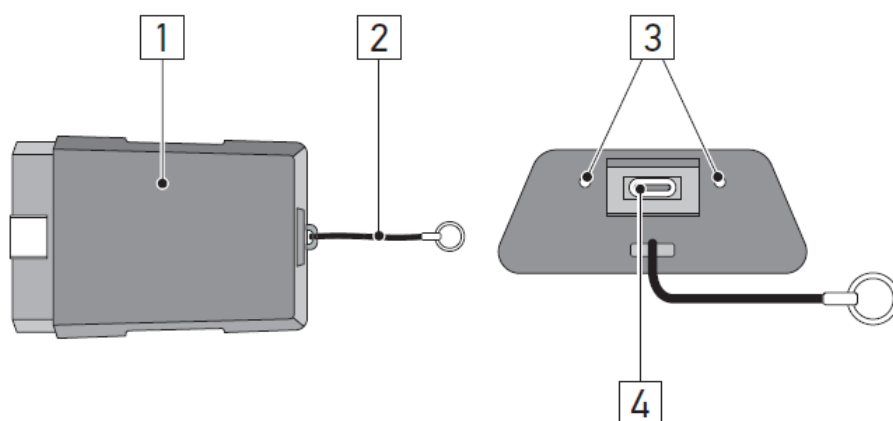

	Désignation/Description
1	Prise OBD pour fiche de diagnostic du véhicule
2	Ruban pour fixation, par exemple, du ruban porte-clés.
3	Témoins de contrôle (LED) vert et bleu Ces témoins de contrôle indiquent l'état de fonctionnement du ONE VCI.
4	Port micro USB pour câble USB de connexion au port USB de la tablette

3.4.2 Signification des codes clignotants

Affichage d'état		Signification
LED bleue	LED verte	
LED désactivée.	LED désactivée.	<ul style="list-style-type: none"> • Software inactif ou défectueux. • Aucune tension disponible. • ONE VCI défectueux.
LED clignote rapidement (1 x par seconde).	LED désactivée.	<ul style="list-style-type: none"> • Mise à jour échouée. • Mise à jour non valide. • ONE VCI défectueux.
LED clignote lentement (toutes les 3 secondes).	LED désactivée.	<ul style="list-style-type: none"> • Mise à jour échouée. • Mise à jour non valide. • ONE VCI défectueux.
LED clignote lentement (toutes les 3 secondes).	LED allumée en permanence (à interruption brève régulière).	ONE VCI opérationnel.

4 Installation de mega macs ONE

4.1 Systèmes d'exploitation supportés par mega macs ONE

- Systèmes d'exploitation Android à partir de la version 6.0 (Marshmallow)

4.2 Configuration de système indispensable pour mega macs ONE

- 1,5 Go de RAM
- WXGA (1280 x 800)
- 1 Go de capacité mémoire disponible
- Bluetooth®, classe 1
- Bluetooth® 2.1 EDR

4.3 Installer mega macs ONE

**REMARQUE**

- Un compte Google est nécessaire pour télécharger l'application mega macs ONE.
- L'application mega macs ONE peut être téléchargée et installée depuis Google Play Store.

Pour installer mega macs ONE, procéder de la façon suivante :

1. Ouvrir l'application Google Play Store.
2. Dans la fenêtre de recherche « **HGS** », saisir « **mega macs** » ou « **Hella Gutmann** ».
3. Sélectionner l'application **mega macs ONE** .
4. Démarrer le téléchargement de l'application.

L'installation de mega macs ONE est terminée.

5 Fonctions disponibles dans mega macs ONE

5.1 Fonctions de diagnostic

**REMARQUE**

Le niveau et la précision de cette communication dépendent, en premier lieux, de l'intelligence des calculateurs du véhicule.

- **Code d'erreur**

Cette fonction permet de lire et d'effacer les codes d'erreur mémorisés dans la mémoire de défaut d'un calculateur. De plus, cette fonction permet d'accéder à des informations supplémentaires sur les codes d'erreur mémorisés.

- **Lecture des paramètres**

Cette fonction permet d'afficher les valeurs actuelles et les états actuels des paramètres voulus. Ces valeurs peuvent être affichées de manière alpha-numérique et graphique.

- **Test d'actuateur**

Cette fonction permet, à partir du calculateur correspondant, d'activer un actuateur donné.

- **Remises à zéro des services**

Cette fonction permet de remettre à zéro (R.A.Z.) les indicateurs de maintenance après réalisation d'un service d'entretien. Cette remise à zéro (R.A.Z.) peut se faire manuellement ou à l'aide du mega macs.

- **Réglages de base**

Cette fonction permet d'effectuer un réglage de base.

- **Codages**

Cette fonction permet d'effectuer un codage de composant.

- **Fonctions de test**

Cette fonction permet de réaliser des tests de composants / de systèmes.

6 Mise en service de mega macs ONE

6.1 Conditions préalables à l'utilisation de mega macs ONE

**REMARQUE**

- La première installation de mega macs ONE nécessite une connexion en ligne.
- Pendant le diagnostic, le ONE VCI doit être connecté en permanence à la tablette sur laquelle mega macs ONE est utilisé.

Les conditions préalables suivantes doivent être remplies pour pouvoir utiliser mega macs ONE :

- L'application mega macs ONE a été installée correctement.
- mega macs ONE est connecté au ONE VCI par Bluetooth®.

6.2 Connexion au ONE VCI

**REMARQUE**

- Le ONE VCI nécessite une alimentation électrique suffisante par le biais du véhicule.
- Le ONE VCI doit toujours être connecté par Bluetooth® à la tablette sur laquelle est utilisé le logiciel mega macs ONE.

Le ONE VCI fait partie intégrante du logiciel mega macs ONE. Le ONE VCI contient des composants logiciels. C'est pourquoi certaines fonctions du logiciel mega macs ONE nécessitent une connexion au ONE VCI.

7 Travailler avec mega macs ONE

7.1 Cyber Security Management

De plus en plus de constructeurs sécurisent la communication véhicule à l'aide de module de sécurité Gateway pour empêcher les accès non autorisés. Ces dispositifs de sécurité ont également pour effet de bloquer une partie de la communication entre mega macs et le véhicule.

La fonction Cyber Security Management (CSM) a été développée pour lever ces barrières de communication.

L'utilisateur CSM qui souhaite se connecter devra préalablement avoir été enregistré dans le portail du constructeur concerné. Pour cela, le constructeur exige une authentification d'identité à partir de l'APP IdNow.

Les opérations nécessaires sont expliquées ci-dessous.

7.1.1 Enregistrer un nouvel utilisateur CSM

Pour enregistrer un nouvel utilisateur CSM, procéder de la façon suivante :

1. Avec , sélectionner **> Gestion des utilisateurs CSM**.
Le fenêtre **Gestion des utilisateurs CSM** s'ouvre.

Cette fonction permet de gérer l'Utilisateur CSM (Cyber Security Management) nécessaire au déblocage de la Sécurité Gateway. Les fonctions CSM ne sont disponibles qu'après une vérification de l'identité de cet utilisateur par Hella Gutmann.

2. Sélectionner **>Enregistrer un nouvel utilisateur CSM<**.
3. Saisir les informations concernant l'utilisateur et poursuivre avec **>Suivant<**.

	<p>REMARQUE</p> <ul style="list-style-type: none"> • Un E-Mail d'authentification est envoyé à l'adresse indiquée. • Cet E-Mail d'authentification comporte un code de vérification Token.
--	---

4. Dans **Gestion des utilisateurs CSM** puis **> Entrer le token de vérification issu de l'e-mail**, saisir l'adresse d'E-Mail et le numéro fourni dans l'E-Mail d'authentification.
5. Appuyer sur **>Poursuivre<**.

	<p>REMARQUE</p> <ul style="list-style-type: none"> • Un nouvel E-Mail d'authentification est envoyé à l'adresse indiquée. • Cet E-Mail d'authentification comporte un code de vérification Token IdNow.
--	--

6. Installer l'APP **IdNow** sur le smartphone à l'aide du lien fourni dans l'E-Mail d'authentification.

	<p>REMARQUE</p> <p>Il est également possible d'effectuer l'authentification d'identité à partir du site internet dont l'adresse est indiqué dans l'E-Mail d'authentification.</p>
--	--

7. Ouvrir l'application **IdNow** et effectuer la procédure d'authentification d'identité.
8. Suivre les indications fournies dans l'application.

La procédure d'enregistrement d'un nouvel utilisateur CSM est alors terminée.

En cas de travail sur un véhicule équipé d'un gateway de sécurité, l'utilisateur CSM pourra se connecté et effectuer des interventions comme auparavant.

7.1.2 Annuler le mot de passe

Pour remettre à zéro le mot de passe, procéder de la façon suivante :

1. Avec  puis **> Gestion des utilisateurs CSM**, sélectionner l'utilisateur CSM voulu puis cliquer sur **>Annuler le mot de passe<**.
2. Sélectionner **>Demander un jeton de réinitialisation du mot de passe<**.

	REMARQUE <ul style="list-style-type: none">• Un E-Mail d'authentification est envoyé à l'adresse indiquée.• Cet E-Mail d'authentification comporte un nouveau code de vérification Token.
--	---

3. Saisir le numéro de vérification (Token) fourni dans l'E-Mail.
4. Saisir le nouveau mot de passe.
5. Répéter le mot de passe puis cliquer sur **>Suivant<**.

Le mot de passe a été réinitialisé avec succès.

7.1.3 Supprimer un utilisateur local

	REMARQUE <p>Le compte d'utilisateur CSM créé reste mémorisé dans le serveur Hella Gutmann Solutions.</p>
--	---









Pour effacer un compte d'utilisateur local, procéder de la façon suivante :

1. Avec  **> Gestion des utilisateurs CSM**, sélectionner l'utilisateur CSM correspondant puis cliquer sur **>Supprimer l'utilisateur CSM de l'appareil<**.
2. Tenir compte de la fenêtre des remarques.
3. Valider la sélection avec **>OUI<**.













L'utilisateur local a été effacé.

7.2 Symboles







7.2.1 Symboles communs

Symboles	Désignation		
	<p>Menu</p> <table border="1" data-bbox="486 510 1431 638"> <tr> <td data-bbox="486 510 630 638">  </td> <td data-bbox="630 510 1431 638"> <p>REMARQUE</p> <p>Le menu peut également être ouvert en passant le doigt du bord gauche de l'écran vers la droite.</p> </td> </tr> </table> <p>Le menu permet d'ouvrir les applications suivantes :</p> <ul style="list-style-type: none"> • Sélection du véhicule • Code d'erreur • Lecture des paramètres • Tests d'actuateurs • R.A.Z. des services • Effectuer des réglages de base • Réalisation d'un codage • Fonctions de test • Historique Véhicule • Paramètres • Emplacement de la prise OBD 		<p>REMARQUE</p> <p>Le menu peut également être ouvert en passant le doigt du bord gauche de l'écran vers la droite.</p>
	<p>REMARQUE</p> <p>Le menu peut également être ouvert en passant le doigt du bord gauche de l'écran vers la droite.</p>		
	<p>Connexion Bluetooth® active</p> <p>Ce symbole indique que l'outil dispose d'une connexion Bluetooth®.</p>		
	<p>Bluetooth® non relié</p> <p>Ce symbole indique que l'outil ne dispose pas d'une connexion Bluetooth®.</p>		
	<p>Imprint</p> <p>Ce symbole permet d'afficher les informations suivantes :</p> <ul style="list-style-type: none"> • Mentions légales • Prestataires tiers 		
	<p>Retour</p> <p>Ce symbole permet de revenir au niveau précédent du menu.</p>		
	<p>Rechercher</p> <p>Ce symbole permet p.ex.</p> <ul style="list-style-type: none"> • de rechercher directement le constructeur automobile souhaité dans la zone Sélection du véhicule. • de rechercher directement le système souhaité dans la zone Code d'erreur. • de rechercher directement le système souhaité dans la zone Lecture des paramètres. 		

7.2.2 Symboles utilisés dans >Applications<

Symboles	Désignation
	Choix véhicule Ce symbole permet de sélectionner un véhicule.
	Code d'erreur Cette fonction permet de lire et d'effacer les codes d'erreur mémorisés dans les calculateurs. De plus, cette fonction permet d'accéder à des informations supplémentaires sur les codes d'erreur mémorisés.
	Lecture des paramètres Cette fonction permet d'afficher les valeurs actuelles et les états actuels des paramètres voulus. Ces valeurs peuvent être affichées de manière alpha-numérique et graphique.
	Test d'actuateur Cette fonction permet, à partir du calculateur correspondant, d'activer un actuateur donné.
	Remises à zéro des services Cette fonction permet de remettre à zéro les indicateurs de maintenance après réalisation d'un service d'entretien. Cette remise à zéro (R.A.Z.) peut se faire manuellement ou à l'aide du mega macs.
	Réglages de base Cette fonction permet d'effectuer un réglage de base.
	Codages Cette fonction permet d'effectuer un codage de composant.
	Historique Véhicule Ce symbole permet d'ouvrir l'Historique Véhicule.
	Réglages Ce symbole permet d'accéder aux fonctions de réglage de l'outil.
	Emplacement de la prise OBD Ce symbole permet d'afficher la position de la prise OBD. Un véhicule doit d'abord avoir été sélectionné.
	Rechercher Ce symbole permet p.ex. <ul style="list-style-type: none"> de rechercher directement le constructeur automobile souhaité dans la zone Sélection du véhicule. de rechercher directement le système souhaité dans la zone Code d'erreur. de rechercher directement le système souhaité dans la zone Lecture des paramètres.
	Imprimer par E-Mail Ce symbole permet de générer un fichier PDF imprimable à partir d'une zone à imprimer et de l'envoyer à une adresse E-Mail indiquée. À cet effet, une adresse E-Mail valide doit avoir été indiquée dans la zone Réglages .

7.2.3 Symboles dans la fonction Scanner

Symboles	Désignation
	Lecture de code(s) d'erreur
	Effacement de code(s) d'erreur
	DTC probable(s) mémorisé(s) dans un calculateur Uniquement après interrogation du Gateway.
1, 2, 3 ...	Nombre des codes d'erreur
0	Aucun code d'erreur mémorisé
	Calculateur non installé Uniquement après interrogation du Gateway.
	Affichage de la description de code d'erreur
	Effacement effectué - présence éventuelle de codes d'erreur permanents Il est recommandé de relire les codes d'erreur.
	Lecture / effacement de code d'erreur impossible

7.3 Diagnostic



Avec , des données peuvent être échangées à l'aide de l'appareil avec les systèmes du véhicule devant être contrôlé. La profondeur d'exploration de diagnostic et l'éventail des fonctions dépendent de l'« intelligence » des systèmes du véhicule.

7.3.1 Préparer le diagnostic

Pour pouvoir effectuer un diagnostic, il est nécessaire d'avoir choisi le véhicule correct et de disposer d'une tension de bord suffisante (> 12 V). Pour garantir ces conditions préalables indispensables, mega macs met à disposition

différentes aides telles que l'implantation de la prise de diagnostic, l'identification du véhicule à partir du V.I.N. ou l'affichage de la tension du circuit de bord.

Pour préparer le diagnostic, procéder de la façon suivante :

1. Démarrer l'application **mega macs ONE** .
2. Sélectionner le véhicule souhaité par  > **Sélection du véhicule.**

**ATTENTION**

Risque de déplacement du véhicule

Risque de blessures et de dégradation du matériel

Avant de démarrer le véhicule, procéder de la façon suivante :



1. Serrer le frein de stationnement.
2. Passer au point mort.
3. Tenir compte de la fenêtre des remarques et instructions.

**IMPORTANT**

Court-circuit et pics de tension lors du branchement du ONE VCI



Risque de détérioration de composants électroniques du véhicule.

Couper le contact du véhicule avant de brancher le ONE VCI.

3. Brancher le ONE VCI sur la fiche de diagnostic du véhicule.
Les deux LED du ONE VCI clignotent. Le ONE VCI est opérationnel.
 4. Sélectionner le type de communication souhaité avec .
- Le diagnostic a été préparé et peut à présent être réalisé avec  pour un véhicule sélectionné.

7.3.2 Réaliser un diagnostic

Pour réaliser un diagnostic, procéder de la manière suivante :

1. Réaliser les étapes 1 à 3 telles que décrites dans le chapitre **Préparer le diagnostic.**
2. Sélectionner le type de communication souhaité avec .
3. Tenir compte des informations, remarques et instructions éventuellement fournies.
4. Démarrer la communication avec .
5. Réparer le véhicule. Après intervention, effacer les codes d'erreur de la mémoire de défauts.

8 Paramètres

L'application mega macs ONE peut être configurée sous **>Réglages<**.

8.1 Configurer la langue

FR

	REMARQUE Lors de la première installation, la configuration langue de la tablette est reprise.
---	--

Pour régler la langue, procéder de la façon suivante :

1. Avec , sélectionner **> Réglages**.
2. Ouvrir la liste de sélection sous **Affichage**.
3. Sélectionner la langue souhaitée.

La langue sélectionnée a été mémorisée.

Les paramètres peuvent être confirmés et enregistrés avec **>Enregistrer<**.

8.2 Saisir les informations d'entreprise

	REMARQUE Permet de saisir les données de l'entreprise devant apparaître p.ex. sur les documents imprimés.
---	---

Pour saisir les données de société, procéder de la façon suivante :

1. Avec , sélectionner **> Réglages**.
2. Ouvrir le clavier virtuel sous **Données de l'entreprise**.
3. Saisir les données de l'entreprise dans les champs prévus à cet effet.

Les données de l'entreprise ont été saisies.

Les données de l'entreprise peuvent être confirmées et enregistrées avec **>Enregistrer<**.

8.3 Configurer l'alarme du ONE VCI

Pour configurer l'alarme du ONE VCI, procéder de la façon suivante :

1. Avec , sélectionner **> Réglages**.
2. Pour activer l'alarme du ONE VCI, cocher la case **Alarme de surveillance active** sous **VCI**.
3. Dans les fenêtres de saisies inférieures, saisir si nécessaire la **Durée de l'interruption de communication jusqu'au déclenchement de l'alarme de surveillance [s]** et la **Durée de l'alarme de surveillance [s]**.

Les paramètres peuvent être confirmés et enregistrés avec **>Enregistrer<**.

8.4 Afficher les informations concernant la version



> **Réglages** permet d'accéder aux informations concernant la version.

Les informations suivantes, entre autres, sont affichées sous **Versions** :

- Version de serveur
- Version de données
- Numéro d'appareil du VCI
- Version du matériel du VCI
- Version du logiciel du VCI
- Version de l'application
- Version d'Android
- Modèle
- Mémoire (disponible/totale)

9 Allgemeine Informationen

9.1 Maintenance et entretien

- Nettoyer régulièrement le ONE VCI avec un produit de nettoyage non agressif.
- Utiliser les produits de nettoyage domestiques habituels en combinaison avec un chiffon doux et légèrement humide.
- Remplacer immédiatement les composants endommagés.
- Utiliser exclusivement des pièces de rechange d'origine.

9.2 Traitement des déchets

REMARQUE

La directive mentionnée ici vaut uniquement pour l'Union Européenne.



Conformément à la directive 2012/19/UE du Parlement Européen et du Conseil du 04 juillet 2012 relative aux déchets d'équipements électriques et électroniques et conformément à la loi allemande concernant la mise en circulation, la reprise et l'élimination respectueuse de l'environnement des appareils électriques et électroniques (loi relative aux appareils électriques et électroniques - ElektroG) du 20/10/2015 dans sa version actuelle, nous nous engageons à reprendre cet appareil mis en circulation à compter du 13/08/2005 au terme de sa durée d'utilisation et à l'éliminer conformément aux directives ci-dessus, ce sans frais pour le client.

Le matériel ici défini étant réservé aux professionnels du secteur (B2B), ce matériel ne peut être confié aux décharges publiques pour élimination des déchets.

L'appareil peut, avec indication de la date d'achat et de la référence de l'appareil, être éliminé auprès de :

Hella Gutmann Solutions GmbH

Am Krebsbach 2

79241 Ihringen

ALLEMAGNE

N° d'agrément DEEE : DE25419042

Tél. : +49 7668 9900-0

Fax : +49 7668 9900-3999

Mail: info@hella-gutmann.com

9.3 Données techniques

ONE VCI

Bande de fréquence	2,4 GHz
Taux de transfert des données	3 Mbit/s max.
Portée en intérieur	3...10 m
Portée en extérieur	50 m max.
Dimensions	110 x 50 x 26 mm (L x l x H)
Interfaces	Micro-USB, Bluetooth®

Indice

1	Concernete queste istruzioni d'uso	73
1.1	Indicazioni per l'uso della presente istruzione d'uso.....	73
1.2	Gamma di funzioni.....	73
2	Indicazioni di sicurezza	74
2.1	Indicazioni generali di sicurezza	74
2.2	Indicazioni di sicurezza - Rischio di lesione	74
2.3	Indicazioni di sicurezza per ONE VCI.....	75
2.4	Indicazioni di sicurezza relative ai veicoli ibridi/elettrici.....	76
3	Descrizione del prodotto	77
3.1	Volume di fornitura.....	77
3.1.1	Controllare i dettagli di fornitura	77
3.2	Utilizzo conforme allo scopo.....	78
3.3	Utilizzo della funzione Bluetooth®	78
3.4	Porte di connessione.....	78
3.4.1	ONE VCI.....	78
3.4.2	Interpretazione delle frequenze di lampeggio	79
4	Installazione dell'applicazione mega macs ONE	80
4.1	Sistemi operativi supportati dal mega macs ONE	80
4.2	Requisiti di sistema mega macs ONE.....	80
4.3	Installazione dell'applicazione mega macs ONE	80
5	Gamma di funzioni mega macs ONE	81
5.1	Funzioni di diagnosi	81
6	Attivazione dell'applicazione mega macs ONE	82
6.1	Requisiti per l'uso di mega macs ONE.....	82
6.2	Connessione con ONE VCI	82
7	Lavorare con l'app mega macs ONE	83
7.1	Cyber Security Management.....	83
7.1.1	Registrare un nuovo utente CSM.....	83
7.1.2	Resettare la password	84
7.1.3	Cancellare un utente locale	84
7.2	Simboli.....	85
7.2.1	Simboli generali	85
7.2.2	Simboli del menu >Applicazioni<.....	86
7.2.3	Simboli della funzione >Interrogazione complessiva<.....	87
7.3	Diagnosi	87
7.3.1	Preparazione diagnosi veicolo	87
7.3.2	Eseguire la diagnosi veicolo	88
8	Impostazioni.....	89
8.1	Impostare la lingua.....	89
8.2	Inserire i dati aziendali.....	89
8.3	Configurare l'allarme ONE VCI	89

8.4	Accedere alle informazioni sulla versione	90
9	Allgemeine Informationen	91
9.1	Cura e manutenzione	91
9.2	Smaltimento.....	92
9.3	Dati tecnici	92

1 Concernete queste istruzioni d'uso

Istruzione per l'uso originale

L'istruzione d'uso comporta tutte le informazioni più importanti riportate in maniera chiara per facilitare il lavoro con la nostra soluzione di diagnosi mega macs ONE.

1.1 Indicazioni per l'uso della presente istruzione d'uso

IT

Questa istruzione d'uso contiene delle informazioni importanti per la sicurezza dell'utente.

Nella nostra biblioteca www.hella-gutmann.com/manuals è riportata tutta la documentazione attinente alle nostre soluzioni di diagnosi come manuali d'uso, guide di avvio rapido, protocolli e liste di tolleranze e tanto altro...

Visitate la nostra pagina Hella Academy e ampliate le vostre competenze con utili tutorial e corsi di formazione su www.hella-academy.com.

Leggere attentamente il l'istruzione d'uso. La particolare attenzione spetta alle prime pagine dove sono riportate le norme di sicurezza e le condizioni di responsabilità. Queste informazioni servono esclusivamente alla protezione personale dell'utente durante il lavoro con il prodotto.

Durante l'uso del prodotto è consigliabile consultare nuovamente le pagine dove sono riportati le singoli fasi di lavoro, ciò per prevenire ogni rischio per persone e attrezzature.

Il prodotto può essere utilizzato solo da un tecnico che dispone di una formazione tecnica specifica del settore automobilistico. Le informazioni e le conoscenze trasmesse nell'ambito di questa formazione professionale non sono più riportate ne ripetute in questa istruzione d'uso.

Il produttore si riserva il diritto di modificare sia l'istruzione d'uso sia il prodotto stesso, ciò in qualunque momento e senza l'obbligo di preavviso. Si raccomanda pertanto di verificare regolarmente la messa a disposizione di aggiornamenti. In caso di rivendita o altre forme di cessione, la presente istruzione d'uso deve essere consegnata insieme al prodotto.

La presente istruzione d'uso deve essere sempre tenuta a portata di mano e va conservata durante tutta la vita utile del prodotto.

1.2 Gamma di funzioni

La gamma di funzioni del software varia in funzione del paese, delle licenze acquistate e/o del hardware disponibile in opzione. Per questo è possibile che questa documentazione contiene la descrizione di funzioni che non sono fornite dal software individuale. Le funzioni mancanti, se desiderato, possono essere attivate tramite l'acquisto della licenza corrispondente e/o del hardware supplementare necessario.

2 Indicazioni di sicurezza

2.1 Indicazioni generali di sicurezza



- Il prodotto è destinato esclusivamente all'uso su veicoli. L'impiego del prodotto richiede da parte dell'utente una buona competenza nel settore tecnico automobilistico e quindi la conoscenza dei fonti di pericolo e dei rischi connessi al lavoro in officina e sul veicolo.
- Prima di iniziare a lavorare con il prodotto, leggere attentamente l'istruzione d'uso del mega macs ONE.
- Devono essere rispettate tutte le avvertenze fornite nei singoli capitoli dell'istruzione. Vanno inoltre osservate le precauzioni e le indicazioni di sicurezza di seguito riportate.
- Devono sempre e comunque trovare applicazione tutte le disposizioni generali dell'ufficio dell'ispettorato del lavoro, delle associazioni di categoria e dei costruttori di autoveicoli, delle norme antinquinamento nonché tutte le leggi, decreti e norme di comportamento che l'officina e' comunemente tenuta ad osservare.

IT

2.2 Indicazioni di sicurezza - Rischio di lesione



L'esecuzione di lavori sul veicolo espone al rischio di lesione provocato da componenti in rotazione o dallo spostamento involontario del veicolo. Pertanto tenere conto delle seguenti indicazioni:

- Bloccare il veicolo in modo tale da impedirne lo spostamento.
- Se il veicolo è dotato di cambio automatico, portare la leva del cambio in posizione di parcheggio.
- Disattivare il sistema start/stop per evitare l'avviamento involontario del motore.
- Il collegamento del ONE VCI al veicolo deve avvenire solo a quadro spento.
- A motore acceso, non toccare mai parti in movimento.
- Installare i cavi a debita distanza dalle parti in rotazione.
- Controllare l'integrità dei componenti conduttori di alta tensione.

2.3 Indicazioni di sicurezza per ONE VCI

	<p>Per evitare qualsiasi uso errato con conseguenti lesioni a carico dell'utente o danni irreparabili al ONE VCI, rispettare quanto segue:</p> <ul style="list-style-type: none">• Proteggere il ONE VCI dall'esposizione prolungata all'irradiazione solare.• Tenere il ONE VCI lontano da fonti di calore.• Tenere il ONE VCI lontano da componenti in rotazione.• Controllare regolarmente l'integrità dei cavi di connessione e degli accessori (danni irreparabili al ONE VCI causati da cortocircuito).• Utilizzare il ONE VCI esclusivamente in conformità delle istruzioni d'uso.• Proteggere il ONE VCI da liquidi (acqua, olio o benzina). Il ONE VCI non è impermeabile.• Proteggere il ONE VCI da urti e cadute.• Non aprire il ONE VCI. Solo i tecnici di Hella Gutmann sono autorizzati ad aprire il ONE VCI. In caso di rottura del sigillo di protezione o di interventi non consentiti sul dispositivo, si rende nulla la garanzia.• In caso di malfunzionamento del ONE VCI, contattare subito il personale tecnico di Hella Gutmann o il rivenditore Hella Gutmann di zona.
---	--

2.4 Indicazioni di sicurezza relative ai veicoli ibridi/elettrici



I veicoli a trazione ibrida o elettrica presentano delle tensioni molto elevate. Le scariche elettriche su componenti danneggiati (morsi di roditori, ecc.) o il contatto con componenti conduttori di tensione espongono al pericolo di scosse elettriche. L'alta tensione presente sul o nel veicolo, in caso di disattenzione, può essere mortale. Pertanto tenere conto delle seguenti indicazioni:

- Il sistema ad alto voltaggio può essere disattivato solo da tecnici che dispongono delle abilitazioni speciali richieste:
 - Tecnico specializzato nella tecnologia ad alto voltaggio
 - Tecnico d'auto che dispone dell'abilitazione necessaria per l'intervento su veicoli ibridi ed elettrici
 - Eletttricista d'auto
- Collocare dei pannelli di avvertimento pericolo e dei nastri di delimitazione.
- Controllare l'integrità del sistema ad alto voltaggio e del cablaggio alto voltaggio (controllo visivo!).
- Mettere fuori tensione il sistema ad alto voltaggio.
 - Spegnere il quadro.
 - Togliere il separatore di protezione.
 - Togliere il fusibile.
- Proteggere il sistema ad alto voltaggio contro una riattivazione involontaria:
 - Togliere la chiave di accensione e conservarla in luogo sicuro.
 - Conservare il separatore di protezione in luogo sicuro e proteggere l'interruttore staccabatteria contro una riattivazione involontaria.
 - Isolare l'interruttore staccabatteria, i connettori eccetera per mezzo di connettori dummy, cappucci di protezione o nastro isolante e apporre un'informazione di avvertimento su questi elementi.
- Verificare la messa fuori tensione per mezzo di un cacciavite cercafase (corrente). Anche in caso di disattivazione dell'alta tensione / alto voltaggio, il sistema può presentare una tensione residua pericolosa.
- Mettere a terra e cortocircuitare il sistema alto voltaggio (necessario solo a partire da una tensione di 1000 v).
- In caso di tensione inferiore a 1000 v: ricoprire i componenti in prossimità di tensione o sotto tensione con una fibra isolante, un tubo isolante o con una copertura isolante in plastica. In caso di tensione superiore a 1000 v: collocare dei pannelli isolanti speciali previsti per questo tipo di tensione e sufficientemente grandi per proteggere dal rischio di contatto con i componenti conduttori situati nella zona di lavoro.
- Prima della riattivazione del sistema alto voltaggio, tenere conto delle seguenti indicazioni:
 - Tutti gli attrezzi e utensili utilizzati sono stati tolti dal veicolo ibrido/elettrico.
 - Terminare la messa a terra e il cortocircuito del sistema alto voltaggio. Non toccare più nessun cavo.
 - Ricollocare i rivestimenti di protezione precedentemente eliminati.
 - Distaccare tutte le misure di sicurezza installate sugli elementi di attivazione del circuito.

3 Descrizione del prodotto

3.1 Volume di fornitura



IT

Quantità	Definizione
1	ONE VCI
1	Nasto portachiavi Hella Gutmann Solutions
1	Manuale d'utente

3.1.1 Controllare i dettagli di fornitura

Controllare i dettagli di fornitura immediatamente dopo il ricevimento. Eventuali difetti devono essere reclamati istantaneamente.

Per controllare i dettagli di fornitura, procedere nel modo seguente:

1. Aprire la confezione e controllare l'esattezza del contenuto facendo riferimento alla bolla di consegna.

In caso di danni di trasporto visibili, aprire immediatamente il pacchetto in presenza del fornitore e verificare l'integrità del ONE VCI. Tutti i danni di trasporto o danneggiamenti del ONE VCI devono essere registrati dal fornitore.

2. Togliere il ONE VCI dall'imballo.



ATTENZIONE

Pericolo di cortocircuito a causa di parti non fissati in maniera corretta nel ONE VCI

Pericolo di distruzione del ONE VCI e /o dei sistemi elettronici del veicolo

Non attivare mai il ONE VCI in caso di sospetto di componenti non fissati nel modulo. In tal caso è necessario avvertire immediatamente il servizio riparazioni Hella Gutmann o il rivenditore di zona.

3. Controllare eventuali danni meccanici del ONE VCI e scuoterlo leggermente per verificare la presenza di parti staccati all'interno del prodotto.

3.2 Utilizzo conforme allo scopo

mega macs ONE è un sistema per l'identificazione e l'eliminazione di guasti sui sistemi elettronici dei veicoli. Il sistema è stato concepito specialmente per l'uso sui tablet con il sistema operativo Android.

La comunicazione con i sistemi elettronici del veicolo avviene attraverso una interfaccia di diagnosi che permette di accedere alla descrizione dei sistemi installati sul veicolo. Tanti di questi dati sono trasferiti sul tablet direttamente online dalla Banca dati di diagnosi Hella Gutmann. Per questo è obbligatorio che mega macs ONE disponga di una connessione permanente ad internet.

mega macs ONE non è adatto a riparare macchinari o apparecchi elettrici o elettrodomestici. Strumenti di diagnosi di altri produttori non sono compatibili.

L'uso del mega macs ONE e del ONE VCI non conforme a quello indicato da Hella Gutmann può pregiudicare le installazioni di sicurezza del dispositivo.

ONE VCI è concepito per l'uso nel settore industriale e quindi per l'uso in zone industriali. In caso dell'uso fuori da zone industriali, ad esempio in zone commerciali e zone miste residenziali, devono essere eventualmente adottate delle misure per l'eliminazione di interferenze.

3.3 Utilizzo della funzione Bluetooth®

In alcuni paesi la funzione Bluetooth® può essere limitata o addirittura non consentita dalle norme di utilizzo vigenti.

Prima di utilizzare la funzione Bluetooth®, osservare le norme vigenti del paese in questione.

3.4 Porte di connessione

3.4.1 ONE VCI

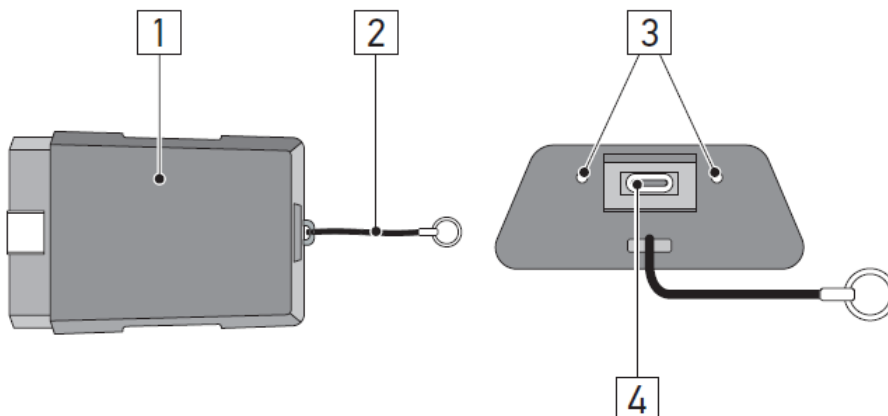

	Designazione/Descrizione
1	Connettore OBD per la presa diagnosi del veicolo
2	Cinturino di trasporto, ad esempio per il fissaggio del nastro portachiavi
3	Spia di controllo verde e blu (LED) Le spie di controllo indicano lo stato di funzionamento del ONE VCI.
4	Micro interfaccia USB per la connessione del cavo USB all'interfaccia USB del tablet

3.4.2 Interpretazione delle frequenze di lampeggio

Indicazione di stato		Spiegazione
LED blu	LED verde	
LED spento.	LED spento.	<ul style="list-style-type: none"> • Software inattivo/non corretto. • Alcuni tensione disponibile. • ONE VCI difettoso.
LED velocemente lampeggiante (una volta al secondo).	LED spento.	<ul style="list-style-type: none"> • Aggiornamento non riuscito. • Aggiornamento non valido. • ONE VCI difettoso.
LED lentamente lampeggiante (ogni tre secondi).	LED spento.	<ul style="list-style-type: none"> • Aggiornamento non riuscito. • Aggiornamento non valido. • ONE VCI difettoso.
LED lentamente lampeggiante (ogni tre secondi).	Lampeggio continuamente acceso con brevi interruzioni regolari.	ONE VCI pronto all'uso.

4 Installazione dell'applicazione mega macs ONE

4.1 Sistemi operativi supportati dal mega macs ONE

- Sistemi operativi Android a partire dalla versione 6.0 (Marshmallow)

IT

4.2 Requisiti di sistema mega macs ONE

- 1,5 GB RAM
- WXGA (1280 x 800)
- Capacità di memoria disponibile 1 GB
- Bluetooth®, classe 1
- Bluetooth® 2.1 EDR

4.3 Installazione dell'applicazione mega macs ONE

**NOTA**

- Per scaricare l'applicazione mega macs ONE è necessario disporre di un account Google.
- Per scaricare e installare l'applicazione mega macs ONE può essere utilizzata l'app Google Play Store.

Per installare mega macs ONE, procedere come segue:

1. Aprire l'app Google Play Store.
2. Nella finestra di ricerca, inserire **“HGS”, “mega macs”** o **“Hella Gutmann”**.
3. Selezionare l'applicazione **mega macs ONE** .
4. Scaricare l'applicazione.

Adesso, l'installazione dell'app mega macs ONE è completata.

5 Gamma di funzioni mega macs ONE

5.1 Funzioni di diagnosi

**NOTA**

La profondità di prova e il numero delle funzioni disponibili dipendono, in prima linea, dalla 'intelligenza' delle centraline installate sul veicolo in esame.

IT

- **Codice errore**

Questa funzione permette la lettura e la cancellazione dei codici errore memorizzati nella memoria guasti della centralina. Inoltre, è possibile accedere a informazioni sul codice errore.

- **Parametri**

Questa funzione permette di visualizzare i valori attuali e i stati attuali dei parametri richiesti. Questi valori possono essere visualizzati in maniera alfanumerica e grafica.

- **Test attuatori**

Questa funzione permette per mezzo della centralina di attivare/disattivare gli attuatori richiesti.

- **Reset Service**

Questa funzione permette di resettare le spie SERVICE dopo la realizzazione di un servizio di manutenzione. Il RESET SERVICE può avvenire manualmente o tramite uno strumento di diagnosi.

- **Regolazione di base**

Questa funzione permette di resettare i componenti richiesti nella loro regolazione di base.

- **Codifica**

Questa funzione permette di eseguire la codifica di nuovi componenti.

- **Funzione di prova**

Questa funzione permette di eseguire prove e test automatici speciali.

6 Attivazione dell'applicazione mega macs ONE

6.1 Requisiti per l'uso di mega macs ONE

**NOTA**

- L'installazione iniziale dell'applicazione mega macs ONE richiede la connessione internet.
- Durante la diagnosi, il ONE VCI deve essere permanentemente connesso al tablet sul quale è utilizzato mega macs ONE.

Le seguenti condizioni preliminari devono essere adempite per poter utilizzare mega macs ONE:

- L'applicazione mega macs ONE è stata installata con successo.
- mega macs ONE è connesso via Bluetooth® al ONE VCI verbunden.

6.2 Connessione con ONE VCI

**NOTA**

- Il ONE VCI richiede una alimentazione elettrica sufficiente attraverso il veicolo.
- Il ONE VCI deve sempre essere connesso via Bluetooth® al tablet sul quale risulta installato il software mega macs ONE.

Il ONE VCI è parte integrante del software mega macs ONE. Il ONE VCI contiene dei componenti software. Per questo, alcune funzioni del software mega macs ONE richiedono la connessione al ONE VCI.

7 Lavorare con l'app mega macs ONE

7.1 Cyber Security Management

Sempre più costruttori auto proteggono la comunicazione veicolo per mezzo di un modulo di sicurezza Gateway per impedire l'accesso non autorizzato ai sistemi del veicolo. Questo significa che una comunicazione illimitata tra lo strumento di diagnosi e il veicolo può avvenire solo previa attivazione.

Per questo motivo è stata integrata la funzione Cyber Security Management (CSM).

L'utente CSM da connettere dovrà prima essere registrato al portale del costruttore. A tal fine, il costruttore richiede la verifica dell'identità attraverso IdNow.

Di seguito sono indicati i singoli step da eseguire.

7.1.1 Registrare un nuovo utente CSM

Per registrare un nuovo utente CSM creato, procedere come segue:

1. Attraverso , selezionare **> Gestione utenti CSM**.
Si apre la finestra **Gestione utenti CSM**.

Questa funzione permette di gestire l'utente CSM autorizzato di sbloccare la sicurezza internet (CSM = Cyber Security Management). Le funzioni CSM sono disponibili solo dopo una verifica di identità di questo utente da parte di Hella Gutmann.

2. Selezionare **>Registrare un nuovo utente CSM**.
3. Inserire i dati dell'utente e confermare l'inserimento con **>Avanti<**.

	<p>NOTA</p> <ul style="list-style-type: none"> • Sarà inviata una e-mail di verifica all'indirizzo e-mail indicato. • Questa e-mail di verifica contiene un token.
--	---

4. Attraverso **Gestione utenti CSM > Inserire il token di verifica inviato via e-mail**, inserire il token di verifica inviato via e-mail.
5. Fare clic su **>Avanti<**.

	<p>NOTA</p> <ul style="list-style-type: none"> • Sarà inviata un'altra e-mail di verifica all'indirizzo e-mail indicato. • L'e-mail di verifica contiene un token IdNow.
--	---

6. Installare l'app **IdNow** sul dispositivo mobile utilizzando il link indicato nella e-mail di verifica.

	<p>NOTA</p> <p>In opzione, il processo di identificazione può avvenire anche attraverso il sito web indicato nella e-mail.</p>
--	---

7. Aprire l'app **IdNow-App** e avviare il processo di identificazione.
8. Seguire le istruzioni fornite dalla **IdNow-App**.

Con questo, la registrazione di un nuovo utente CSM è terminata.

In caso di selezione di un veicolo dotato di un sistema di sicurezza, l'utente CSM registrato potrà adesso effettuare il log-in e utilizzare tutte le funzioni di diagnosi in modo illimitato.

7.1.2 Resettare la password

Per resettare la password, procedere come segue:

1. Attraverso  > **Gestione utenti CSM**, selezionare dalla lista l'utente CSM corrispondente e poi fare clic su **>Resettare la password<**.
2. Selezionare **>Richiedere un token per il reset della password<**.

NOTA
<ul style="list-style-type: none">• Sarà inviata una e-mail di verifica all'indirizzo e-mail indicato.• Questa e-mail di verifica contiene un nuovo token.

3. Inserire il nuovo token di verifica inviato via e-mail
4. Inserire la nuova password.
5. Ripetere la password e confermare con **>Avanti<**.

La password è stata resettata con successo.

7.1.3 Cancellare un utente locale

NOTA
L'utente CSM rimane memorizzato da Hella Gutmann Solutions.









Per cancellare un utente locale, procedere come segue:

1. Attraverso  > **Gestione utenti CSM**, selezionare l'utente CSM corrispondente e fare clic su **>Eliminare l'utente CSM dallo strumento<**.
2. Tenere conto della finestra di avviso.
3. Confermare la selezione con **>Sì<**.













L'utente locale è stato cancellato.

7.2 Simboli

7.2.1 Simboli generali

Simboli	Definizione		
	<p>Menù</p> <table border="1"> <tr> <td></td> <td> <p>NOTA</p> <p>Il menu può essere aperto anche toccando lo schermo con un dito scorrendo da sinistra a destra.</p> </td> </tr> </table> <p>Il menu permette di accedere alle funzioni seguenti:</p> <ul style="list-style-type: none"> • Selezione veicolo • Codice errore • Parametri • Test attuatori • Reset Service • Regolazione di base • Codifica • Funzione di prova • Car History • Impostazioni • Ubicazione del connettore OBD 		<p>NOTA</p> <p>Il menu può essere aperto anche toccando lo schermo con un dito scorrendo da sinistra a destra.</p>
	<p>NOTA</p> <p>Il menu può essere aperto anche toccando lo schermo con un dito scorrendo da sinistra a destra.</p>		
	<p>Bluetooth® connesso</p> <p>Questo simbolo indica che lo strumento ha attivato la connessione via Bluetooth®.</p>		
	<p>Bluetooth® non connesso</p> <p>Questo simbolo indica che lo strumento non è connesso via Bluetooth®.</p>		
	<p>Imprint</p> <p>Questo simbolo permette di accedere alle informazioni seguenti:</p> <ul style="list-style-type: none"> • Liberatoria legale • Fornitori terzi 		
	<p>Indietro</p> <p>Questo simbolo permette di tornare al punto di menù precedente.</p>		
	<p>Cerca</p> <p>Questo simbolo permette ad esempio la ricerca dei seguenti dati:</p> <ul style="list-style-type: none"> • nel menu Selezione veicolo si può avviare la ricerca del costruttore richiesto. • nel menu Codice errore si può avviare la ricerca del sistema richiesto. • nel menu Parametri si può avviare la ricerca del sistema richiesto. 		

7.2.2 Simboli del menu >Applicazioni<

Simboli	Definizione
	Selezione veicolo Questo simbolo permette di selezionare un veicolo.
	Codice guasto Questo simbolo permette la lettura e la cancellazione dei codici errore memorizzati nella memoria guasti della centralina. Inoltre, sono accessibili delle informazioni sul codice errore.
	Parametri Questo simbolo permette di visualizzare i valori attuale e i stati attuali dei parametri richiesti. Questi valori possono essere visualizzati in maniera alfanumerica e grafica.
	Test attuatori Questo simbolo permette di attivare/disattivare gli attuatori richiesti per mezzo della centralina.
	Reset Service Questo simbolo permette il RESET delle spie SERVICE dopo la realizzazione di un servizio di manutenzione. Il RESET SERVICE può avvenire manualmente o tramite uno strumento di diagnosi.
	Regolazione di base Questo simbolo permette di resettare dei componenti nello stato della loro regolazione di base iniziale.
	Codifica Questo simbolo permette di codificare nuovi componenti.
	Car History Questo simbolo permette di accedere alla Car History.
	Impostazioni Questo simbolo permette di accedere alle funzioni necessarie per configurare lo strumento.
	Ubicazione del connettore OBD Attraverso questo simbolo può essere visualizzata l'ubicazione del connettore OBD. Occorre prima selezionare un veicolo.
	Cerca Questo simbolo permette ad esempio di <ul style="list-style-type: none"> • avviare la ricerca del costruttore auto attraverso il menu Selezione veicolo. • avviare la ricerca del sistema richiesto attraverso il menu Codice errore. • avviare la ricerca del sistema richiesto attraverso il menu Parametri.
	Stampare attraverso E-mail Questo simbolo permette di convertire un testo da stampare in un file pdf e di inviarlo ad un indirizzo E-mail indicato. Per fare ciò è necessario indicare prima un indirizzo E-mail valido nel menu Impostazioni .

7.2.3 Simboli della funzione >Interrogazione complessiva<

Simboli	Definizione
	Letture dei codici errore
	Cancellazione dei codici errore
	Presenza di uno o più errori nella centralina Possibile solo dopo interrogazione gateway.
1, 2, 3 ...	Numero dei codici errore
0	Alcun errore presente
	Centralina non installata Possibile solo dopo interrogazione gateway.
	Indicazione della descrizione del codice errore
	Processo di cancellazione eseguito - presenza di altri codici errore permanenti possibile Si consiglia di ripetere la lettura dei codici errore.
	Letture/cancellazione dei codici errore non possibile

7.3 Diagnosi

Con  è possibile attivare lo scambio di dati tra il dispositivo e i sistemi del veicolo da controllare. La profondità di prova e il numero delle funzioni disponibili dipendono, in prima linea, dalla 'intelligenza' delle centraline installate sul veicolo in esame.

7.3.1 Preparazione diagnosi veicolo

La selezione corretta del veicolo e la disponibilità di una tensione rete di bordo sufficiente (superiore a 12 V) sono fondamentali per garantire che la diagnosi del veicolo possa avvenire senza problemi. Per facilitare la selezione, lo

strumento dispone di varie indicazioni di aiuto come ad esempio il luogo di montaggio della presa diagnosi, l'identificazione del veicolo tramite il VIN o l'indicazione della tensione batteria.

Per preparare la diagnosi veicolo, procedere nel seguente modo:

1. Avviare l'applicazione **mega macs ONE** .
2. Accedere al menù  > **Selezione veicolo** per selezionare il veicolo richiesto.

**ATTENZIONE**

Spostamento involontario del veicolo

Rischio di ferimento/pericolo di danni materiali

Prima di avviare il motore del veicolo, procedere nel seguente modo:



1. tirare il freno di stazionamento.
2. innestare la posizione di folle.
3. Tenere conto delle informazioni visualizzate.

**IMPORTANTE**

Cortocircuito e picchi di tensione durante il collegamento del ONE VCI



Pericolo di distruzione dei sistemi elettronici del veicolo.

Spegnere il quadro prima di inserire il ONE VCI.

3. Inserire il ONE VCI nella presa diagnosi del veicolo.
Entrambi i LED del ONE VCI lampeggiano. Il ONE VCI è pronto all'uso.
 4. Selezionare il tipo di diagnosi richiesto con .
- La diagnosi veicolo è stata correttamente preparata e il processo di diagnosi per il veicolo selezionato può essere avviato adesso con .

7.3.2 Eseguire la diagnosi veicolo

Per eseguire la diagnosi, procedere nel seguente modo:

1. Eseguire i passi 1-3 come descritto nel capitolo **Preparazione diagnosi veicolo**.
2. Selezionare il tipo di diagnosi richiesto con .
3. Secondo il caso, tenere conto delle informazioni visualizzate.
4. Premere  per avviare la comunicazione.
5. Riparare il veicolo. Procedere poi alla cancellazione dei codici errore memorizzati nella memoria guasti.

8 Impostazioni

Il punto di menù **>Impostazioni<** permette di configurare l'applicazione mega macs ONE.

8.1 Impostare la lingua

	NOTA Durante la prima installazione è utilizzata la configurazione della lingua attuale del tablet.
---	---

Per impostare la lingua, procedere come segue:

1. Attraverso , **selezionare Impostazioni**.
2. Accedere al menù **Visualizzazione** per aprire la lista di selezione.
3. Selezionare la lingua desiderata.

La lingua desiderata è stata impostata.

Per salvare le impostazioni, premere **>Memorizzare<**.

8.2 Inserire i dati aziendali

	NOTA Questa finestra permette di inserire i dati aziendali che devono emergere sui documenti da stampare.
---	---

Per inserire i dati aziendali, procedere nel seguente modo:

1. Selezionare  **Impostazioni**.
2. Accedere alla voce di menu **Dati aziendali** per aprire la tastiera virtuale.
3. Inserire i dati aziendali nelle caselle di testo previste.

I dati aziendali sono stati rilevati.

Per memorizzare i dati aziendali, premere **>Memorizzare<**.

8.3 Configurare l'allarme ONE VCI

Per configurare l'allarme ONE VCI, procedere come segue:

1. Selezionare il menu  **> Impostazioni**.
2. Per attivare l'allarme ONE VCI, accedere alla voce di menu **VCI** e attivare la casella di controllo **Allarme di sorveglianza attivo**.
3. Secondo il caso, indicare nei campi di testo corrispondenti la **Durata dall'interruzione della connessione fino all'allarme di sorveglianza [s]** e la **Durata dell'allarme di sorveglianza [s]**

Per salvare le impostazioni, premere **>Memorizzare<**.

8.4 Accedere alle informazioni sulla versione

Accedere al menu  > **Impostazioni** per accedere alle informazioni sulla versione.

Nel menu **Versioni** sono visualizzate tra l'altro le seguenti informazioni:

- versione server
- versione dati
- codice dispositivo VCI
- versione hardware VCI
- versione software VCI
- versione app
- versione Android
- modello
- memoria (libera/totale)

9 Allgemeine Informationen

9.1 Cura e manutenzione

- Pulire il ONE VCI regolarmente con detergenti non aggressivi.
- Utilizzare detergenti domestici di uso comune con un panno morbido inumidito.
- Sostituire immediatamente componenti danneggiati.
- Utilizzare sempre solo ricambi originali.

9.2 Smaltimento

NOTA

La direttiva qui riportata è valida solo all'interno dell'Unione Europea.



IT

Ai sensi della Direttiva 2012/19/UE del Parlamento Europeo e del Consiglio del 4 luglio 2012 sui rifiuti di apparecchiature elettriche ed elettroniche nonché della legge nazionale su messa in commercio, ritiro e smaltimento nel rispetto dell'ambiente di apparecchiature elettriche ed elettroniche (Elektro- und Elektronikgerätegesetz – ElektroG) del 20 ottobre 2015, ci impegniamo a ritirare senza corrispettivi questo apparecchio, messo in commercio dopo il 13 agosto 2005, al termine della sua durata di utilizzazione e a smaltirlo in conformità alle succitate direttive.

Dal momento che questo dispositivo è un apparecchio utilizzato esclusivamente per scopi professionali (B2B), non può essere conferito ad aziende di smaltimento di diritto pubblico.

Indicando la data di acquisto e il codice del dispositivo, lo stesso può essere smaltito presso il seguente indirizzo:

Hella Gutmann Solutions GmbH

Am Krebsbach 2

79241 Ihringen

GERMANIA

No. reg. WEEE: DE 25419042

Tel: +49 7668 9900-0

Fax: +49 7668 9900-3999

Mail: info@hella-gutmann.com

9.3 Dati tecnici

ONE VCI

Banda di frequenza	2,4 GHz
Velocità di trasmissione	max. 3 Mbit /s
Portata all'interno	3...10 m
Portata all'esterno	max. 50 m
Dimensioni	110 x 50 x 26 mm (alt x larg x prof)
Interfacce	Micro-USB, Bluetooth®

Índice

1	Sobre estas instrucciones de uso	95
1.1	Indicaciones sobre la utilización del presente manual.....	95
1.2	Volumen de funciones	95
2	Indicaciones de seguridad	96
2.1	Indicaciones generales de seguridad	96
2.2	Indicaciones de seguridad sobre el riesgo de lesiones.....	96
2.3	Indicaciones de seguridad relativas a ONE VCI	97
2.4	Indicaciones de seguridad para vehículos híbridos/eléctricos	98
3	Descripción del producto.....	99
3.1	Contenido de entrega	99
3.1.1	Revisar el contenido de entrega	99
3.2	Uso apropiado	100
3.3	Uso de la función Bluetooth®.....	100
3.4	Conexiones	100
3.4.1	ONE VCI.....	100
3.4.2	Significado de las frecuencias de parpadeo	101
4	Instalación de la aplicación mega macs ONE.....	102
4.1	Sistemas operativos que soportan mega macs ONE	102
4.2	Requisitos del sistema para mega macs ONE	102
4.3	Instalar la aplicación mega macs ONE.....	102
5	Volumen de funciones mega macs ONE.....	103
5.1	Funciones de diagnóstico	103
6	Puesta en funcionamiento de la aplicación mega macs ONE.....	104
6.1	Requisitos para el empleo de mega macs ONE	104
6.2	Conexión con el ONE VCI.....	104
7	Trabajar con mega macs ONE	105
7.1	Cyber Security Management	105
7.1.1	Registrar un nuevo usuario CSM	105
7.1.2	Restablecer contraseña	106
7.1.3	Borrar el usuario local.....	106
7.2	Símbolos	107
7.2.1	Símbolos generales	107
7.2.2	Símbolos en el menú Aplicaciones.....	108
7.2.3	Símbolos en la función Test global	109
7.3	Diagnóstico.....	109
7.3.1	Preparar la diagnóstico del vehículo	109
7.3.2	Realizar diagnóstico del vehículo	110
8	Configuración.....	111
8.1	Configurar el idioma.....	111
8.2	Introducir datos de la empresa	111
8.3	Configurar la alarma ONE VCI	111

8.4	Consultar información sobre la versión	112
9	Allgemeine Informationen	113
9.1	Cuidado y mantenimiento.....	113
9.2	Eliminación	114
9.3	Datos técnicos	114

ES

1 Sobre estas instrucciones de uso

Instrucciones originales

Estas instrucciones de uso contienen toda la información importante resumida de forma clara para permitir el trabajo sencillo y sin problemas con la solución de diagnóstico mega macs ONE.

1.1 Indicaciones sobre la utilización del presente manual

El presente manual contiene información importante para la seguridad del usuario.

En nuestra biblioteca www.hella-gutmann.com/manuals, ponemos a su disposición todos los manuales, instrucciones, protocolos y listas de tolerancias relativas a nuestros equipos de diagnóstico y dispositivos, así como mucha más información de gran utilidad.

Visite nuestra página Hella Academy y amplíe sus conocimientos con útiles tutoriales y otros cursos de formación en www.hella-academy.com.

Lea con atención el manual completo. Tenga en cuenta sobre todo las primeras páginas relativas a las directivas de seguridad. Dicha información tiene la única finalidad de proteger al usuario durante su trabajo con el producto.

Con el fin de prevenir la puesta en peligro de las personas y el equipamiento o un posible error en el manejo, se recomienda volver a consultar los pasos de trabajo correspondientes durante la utilización del producto.

El producto debe ser utilizado únicamente por personas que dispongan de una formación técnica certificada en el ámbito automovilístico. La información y los conocimientos impartidos y presupuestos en los cursos de formación no serán explicados de nuevo en este manual.

El fabricante se reserva el derecho de realizar modificaciones tanto en el manual como en el producto sin previo aviso. Recomendamos por tanto verificar regularmente la puesta a disposición de actualizaciones. En caso de reventa o cualquier otra forma de cesión, el presente manual debe ser entregado sin falta con el producto.

El presente manual debe estar a disposición en todo momento y debe estar accesible durante toda la vida útil del producto.

1.2 Volumen de funciones



El alcance funcional del software de diagnóstico puede variar en función de las licencias adquiridas y/o del hardware disponible opcionalmente. Por ello, es posible que esta documentación describa funciones que no están disponibles en el software en particular. Las funciones que faltan se pueden activar adquiriendo la licencia correspondiente y/o el hardware adicional necesario.

2 Indicaciones de seguridad

2.1 Indicaciones generales de seguridad

	<ul style="list-style-type: none"> • El producto está diseñado exclusivamente para el uso en vehículos. El empleo del equipo tiene como requisito los conocimientos técnicos automovilísticos necesarios del usuario, unidos al saber sobre posibles fuentes de peligro y riesgos en el taller o en el vehículo. • Antes de utilizar el producto, el usuario debe leer atenta e íntegramente el manual del mega macs ONE. • Serán de aplicación todas las advertencias del manual indicadas en los distintos capítulos. Además, se deben tener en cuenta las medidas y los avisos de seguridad indicados a continuación. • Son válidas, además, todas las disposiciones provenientes de órganos de control de comercio, asociaciones profesionales y fabricantes de automóviles, así como todas las leyes, ordenanzas y normas de comportamiento de práctica habitual en los talleres.
---	--

2.2 Indicaciones de seguridad sobre el riesgo de lesiones

  	<p>Durante los trabajos en el vehículo existe riesgo de lesión por deslizamiento del vehículo. Por tanto, tenga en cuenta lo siguiente:</p> <ul style="list-style-type: none"> • Asegurar el vehículo contra posibles deslizamientos por descuido. • Poner los vehículos automáticos adicionalmente en posición de aparcamiento. • Desactivar el sistema de arranque/parada para evitar un arranque no controlado del motor. • Llevar a cabo la conexión del ONE VCI al vehículo únicamente tras haber quitado el encendido. • Con el motor en marcha, no tocar las piezas giratorias. • No tender los cables cerca de piezas giratorias. • Comprobar la posible presencia de daños en piezas conductoras de alta tensión.
--	---

2.3 Indicaciones de seguridad relativas a ONE VCI

	<p>Para evitar un manejo erróneo del equipo y las posibles lesiones resultantes del usuario o el deterioro del ONE VCI, se debe tener en cuenta lo siguiente:</p> <ul style="list-style-type: none">• Proteger el ONE VCI de radiaciones solares prolongadas.• Proteger el ONE VCI de piezas calientes.• Proteger el ONE VCI de piezas giratorias.• Comprobar periódicamente la integridad del cable de conexión/los accesorios (riesgo de destrucción del ONE VCI por cortocircuito).• Utilizar el ONE VCI sólo conforme a las indicaciones del manual.• Proteger el ONE VCI de líquidos como el agua, el aceite o la gasolina. El ONE VCI no es impermeable.• Proteger el ONE VCI de golpes fuertes y caídas.• No abrir el ONE VCI. El ONE VCI debe ser abierto únicamente por técnicos autorizados por Hella Gutmann. En caso de daño del precinto protector o de intervenciones no autorizadas en el equipo expira la garantía.• En caso de avería del ONE VCI, informar inmediatamente a Hella Gutmann o a un socio comercial autorizado de Hella Gutmann.
---	---

2.4 Indicaciones de seguridad para vehículos híbridos/eléctricos



En los vehículos híbridos/eléctrico se acumulan altas tensiones. Debido a los arcos eléctricos en componentes dañados, p. ej. por mordeduras de roedores o por el contacto con componentes bajo tensión, existe el peligro de una descarga eléctrica. La alta tensión en el vehículo puede provocar la muerte en caso de una atención inadecuada. Por tanto, tenga en cuenta lo siguiente:

- El sistema de alto voltaje solamente puede ser desconectado por los siguientes trabajadores profesionales:
 - Técnicos de alto voltaje (HVT)
 - Expertos electricistas para actividades definidas (Efft) – Vehículos híbridos y vehículos eléctricos
 - Experto electricista (EFK)
- Fijar o colocar paneles y bandas de aviso.
- Comprobar la presencia de daños en el sistema de alto voltaje y los cables de alto voltaje (control visual).
- Poner fuera de tensión el sistema de alto voltaje:
 - Desconectar el encendido.
 - Extraer el conector de servicio.
 - Retirar el fusible.
- Asegurar el sistema de alto voltaje contra la reconexión:
 - Extraer la llave de encendido y conservarla en lugar seguro.
 - Conservar el conector de servicio en lugar seguro o asegurar el seccionador de batería contra una posible reconexión.
 - Aislar el seccionador de batería, los conectores, etc., con la clavija inactiva, las tapas de cubierta o cinta aislante con la advertencia correspondiente.
- Comprobar la ausencia de tensión con un detector de tensión. Incluso con la tensión de alto voltaje puede existir alguna tensión residual.
- Poner a tierra y cortocircuitar el sistema de alto voltaje (necesario a partir de una tensión de 1000 V).
- Cubrir los componentes cercanos o bajo tensión – con una tensión inferior a 1000 V, por ejemplo, con paños aislados, mangueras o cubiertas de plástico. En el caso de tensiones superiores a 1000 V, colocar por ejemplo paneles aislantes/cuadros de bloqueo que ofrezcan una protección suficiente contra el contacto a los componentes contiguos.
- Antes de reconectar el sistema de alto voltaje, tener en cuenta lo siguiente:
 - Todas las herramientas y medios auxiliares se han retirado del vehículo híbrido/vehículo eléctrico.
 - Anular el cortocircuito y la puesta a tierra del sistema de alto voltaje. Ya no se podrá tocar ningún cable.
 - Volver a colocar los revestimientos de protección.
 - Anular las medidas de protección en la posición de conmutación.

3 Descripción del producto

3.1 Contenido de entrega



ES

Número	Denominación
1	ONE VCI
1	Cinta portallaves Hella Gutmann Solutions
1	Manual del usuario

3.1.1 Revisar el contenido de entrega

Tras recibir la mercancía, verificar el contenido de la entrega inmediatamente para poder reclamar los posibles daños existentes.

Para controlar el contenido de la entrega, proceder del siguiente modo:

1. Abrir el paquete recibido y comprobar la integridad en base a la lista de piezas adjunta.

Si hay daños de transporte externos visibles, abrir el paquete entregado en presencia del transportista y comprobar si el ONE VCI presenta daños no visibles. El transportista debe registrar todos los daños del paquete entregado así como los daños del ONE VCI en un protocolo de daños.

2. Sacar el ONE VCI del embalaje.



PRECAUCIÓN

Riesgo de cortocircuito por piezas sueltas en el ONE VCI

Peligro de destrucción del módulo ONE VCI/de la electrónica del vehículo

No poner el ONE VCI en funcionamiento si se sospecha la presencia de piezas sueltas en el módulo. En tal caso, informar inmediatamente al servicio de reparación de Hella Gutmann o a su socio comercial de Hella Gutmann.

3. Controlar posibles daños mecánicos en el ONE VCI y sacudir ligeramente por si hubiera piezas sueltas en el interior.

3.2 Uso apropiado

mega macs ONE es un sistema para la identificación y el borrado de códigos de averías de los sistemas electrónicos del vehículo. Este sistema ha sido desarrollado especialmente para el uso en tabletas con un sistema operativo Android.

A través de una interface de diagnóstico, el equipo establece una conexión con la electrónica del vehículo y permite el acceso a las descripciones de los sistemas del vehículo. Muchos de estos datos son transmitidos a la tableta en línea directamente desde la base de datos de Hella Gutmann. Por ello, es recomendable que mega macs ONE disponga de una conexión permanente a Internet.

mega macs ONE no es apropiado para reparar máquinas, dispositivos eléctricos o electrodomésticos. Los equipos de otros fabricantes no son compatibles.

La utilización de mega macs ONE y ONE VCI en un modo distinto al indicado por Hella Gutmann puede afectar a la protección del producto.

El ONE VCI está destinado a ser utilizado en un ámbito industrial. Fuera del ámbito industrial, p. ej. en zonas comerciales o en zonas mixtas, puede que resulte necesario adoptar ciertas medidas de supresión de interferencias.

3.3 Uso de la función Bluetooth®

En algunos países, el uso de la función Bluetooth® podría estar limitado o prohibido por la aplicación de las disposiciones legales correspondientes.

Antes de utilizar la función Bluetooth®, observar las disposiciones legales vigentes del país en cuestión.

3.4 Conexiones

3.4.1 ONE VCI

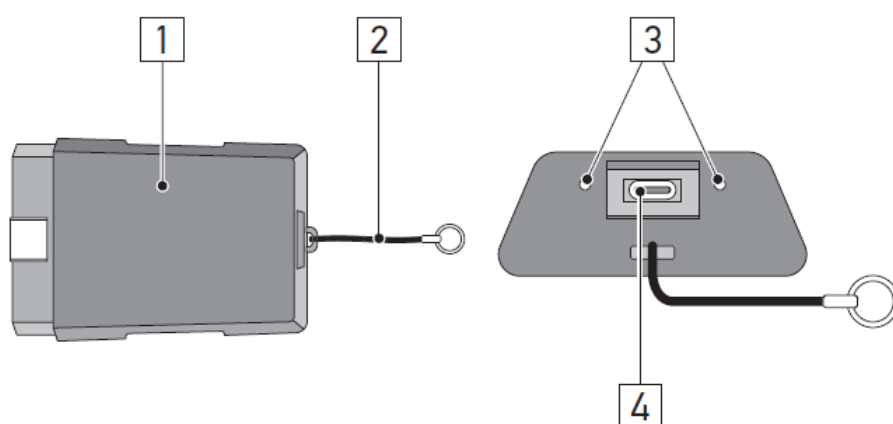

	Denominación/Descripción
1	Conector OBD para toma de diagnóstico del vehículo
2	Cinta para fijación, p. ej. de la cinta portallaves
3	Testigos de control verde y azul (LED) Los testigos de control indican el estado operativo del ONE VCI.
4	Interface micro USB para conexión del cable USB a la interface USB de la tableta

3.4.2 Significado de las frecuencias de parpadeo

Indicación de estado		Significado
LED azul	LED verde	
LED apagado.	LED apagado.	<ul style="list-style-type: none"> • Software inactivo/defectuoso. • No hay tensión disponible. • ONE VCI defectuoso.
LED parpadea rápidamente (1 vez por segundo).	LED apagado.	<ul style="list-style-type: none"> • Actualización fallida. • Actualización no válida. • ONE VCI defectuoso.
LED parpadea lentamente (cada 3 segundos).	LED apagado.	<ul style="list-style-type: none"> • Actualización fallida. • Actualización no válida. • ONE VCI defectuoso.
LED parpadea lentamente (cada 3 segundos).	LED permanentemente encendido con interrupciones breves regulares.	ONE VCI operativo.

4 Instalación de la aplicación mega macs ONE

4.1 Sistemas operativos que soportan mega macs ONE

- Sistemas operativos Android a partir de la versión 6.0 (Marshmallow)

4.2 Requisitos del sistema para mega macs ONE

- 1,5 GB RAM
- WXGA (1280 x 800)
- 1 GB de memoria libre
- Bluetooth®, clase 1
- Bluetooth® 2.1 EDR

4.3 Instalar la aplicación mega macs ONE

**AVISO**

- Para descargar la aplicación mega macs ONE, es necesario disponer de una cuenta de Google.
- La aplicación mega macs ONE puede ser descargada en la plataforma Google Play Store.

Para instalar la aplicación mega macs ONE, proceder del siguiente modo:

1. Abrir la aplicación Google Play Store.
2. la ventana de búsqueda indicar **“HGS”, “mega macs”** o **“Hella Gutmann”**.
3. Seleccionar la aplicación **mega macs ONE** .
4. Iniciar la descarga de la aplicación.

Con ello queda completada la instalación de la aplicación mega macs ONE.

5 Volumen de funciones mega macs ONE

5.1 Funciones de diagnosis

**AVISO**

El alcance de la comprobación y la variedad de funciones dependen de la "inteligencia" del sistema del vehículo respectivo.

- **Códigos de avería**

Permite la lectura y el borrado de los códigos de avería memorizados en la centralita. También es posible acceder a datos sobre los códigos de avería.

- **Parámetros**

Este apartado permite visualizar de forma gráfica y alfanumérica los datos en tiempo real o los estados actuales de la centralita.

- **Test de actuadores**

Aquí es posible activar/desactivar actuadores por medio de la centralita.

- **Puesta a cero de servicio**

Esta función permite poner a cero el intervalo de mantenimiento. La puesta a cero de servicio se puede realizar de forma manual o mediante un equipo de diagnosis.

- **Configuración básica**

Esta función permite efectuar un ajuste básico de componentes.

- **Codificación**

Este símbolo permite la codificación de nuevos componentes.

- **Función de prueba**

Esta función permite realizar pruebas y autotests especiales.

6 Puesta en funcionamiento de la aplicación mega macs ONE

6.1 Requisitos para el empleo de mega macs ONE

**AVISO**

- La instalación inicial de la aplicación mega macs ONE exige la disponibilidad de una conexión en línea.
- Durante la realización de una diagnosis, el ONE VCI debe estar permanentemente conectado a la tableta en la que se utiliza mega macs ONE.

Para poder utilizar mega macs ONE, tener en cuenta los siguientes aspectos:

- La aplicación mega macs ONE se ha instalado correctamente.
- La aplicación mega macs ONE ha establecido la conexión al ONE VCI por Bluetooth®.

6.2 Conexión con el ONE VCI

**AVISO**

- El ONE VCI requiere un suministro de corriente suficiente a través del vehículo.
- El ONE VCI debe estar conectado siempre por Bluetooth® a la tableta en la que se utilice la aplicación de software mega macs ONE.

El ONE VCI es un componente fijo del software mega macs ONE. El ONE VCI contiene componentes de software. Por ello, determinadas funciones del software mega macs ONE requieren una conexión al ONE VCI.

7 Trabajar con mega macs ONE

7.1 Cyber Security Management

Cada vez son más los fabricantes que protegen la comunicación con el vehículo por medio de módulos de seguridad gateway que impiden el acceso no autorizado a los sistemas del vehículo. En consecuencia, la comunicación ilimitada entre el equipo de diagnóstico y el vehículo solo puede tener lugar con la correspondiente activación previa.

Por ese motivo se ha integrado la función Cyber Security Management (CSM) que garantiza la comunicación sin restricciones.

El usuario CSM deberá efectuar previamente el registro en el portal del fabricante en cuestión. Para ello, el fabricante exige una verificación de identidad a través de IDnow.

A continuación se indican los pasos correspondientes a seguir.

7.1.1 Registrar un nuevo usuario CSM

Para registrar un nuevo usuario CSM, proceder como sigue:

1. A través de , seleccionar **> Gestión de usuarios CSM**. Aparece la ventana **Gestión de usuarios CSM**.

Esta función permite gestionar al usuario CSM autorizado para desbloquear la seguridad de Internet (Cyber Security Management o CSM) del vehículo. Las funciones del CSM están disponibles sólo tras una verificación de identidad del usuario por parte de Hella Gutmann.

2. Seleccionar **>Registrar un usuario CSM<**.
3. Introducir los datos del usuario y confirmar con **>Continuar<**.

	<p>AVISO</p> <ul style="list-style-type: none"> • Se enviará un correo electrónico de verificación a la dirección de correo electrónico indicada. • El correo electrónico de verificación contiene un token.
--	---

4. Introducir la dirección de correo electrónico y el token de verificación enviado por correo electrónico en el apartado **Gestión de usuarios CSM > Introducir el token de verificación del correo electrónico**.
5. Hacer clic en **>Siguiente<**.

	<p>AVISO</p> <ul style="list-style-type: none"> • Se enviará otro correo electrónico de verificación a la dirección de correo electrónico indicada. • El correo electrónico de verificación contiene un token IDnow.
--	---

6. Instalar la **App IDnow** en el dispositivo móvil utilizando el enlace indicado en el correo electrónico de verificación.

	<p>AVISO</p> <p>Opcionalmente es posible realizar la verificación de identidad a través de la página web indicada en el correo electrónico de verificación.</p>
--	--

7. Abrir la aplicación **IDnow** y llevar a cabo la identificación de identidad.
8. Seguir las indicaciones de la aplicación **IdNow**.

El registro de un nuevo usuario CSM queda así completado.

Si se selecciona un vehículo con sistema de seguridad integrado, el usuario CSM registrado podrá iniciar sesión para utilizar todas las funciones de diagnóstico de forma ilimitada.

7.1.2 Restablecer contraseña

Para resetear la contraseña, proceder del siguiente modo:

1. En el apartado  > **Gestión de usuarios CSM**, seleccionar el usuario CSM correspondiente de la lista y hacer clic en >**Restablecer contraseña**<.
2. Seleccionar >**Solicitar un token para restablecer la contraseña**<.

	<p>AVISO</p> <ul style="list-style-type: none"> • Se enviará un correo electrónico de verificación a la dirección de correo electrónico indicada. • El correo electrónico de verificación contiene un nuevo token.
--	---

3. Introducir el nuevo token de verificación enviado por correo electrónico.
4. Introducir nueva contraseña.
5. Repetir la contraseña y confirmar con >**Continuar**<.

La contraseña ha sido restablecida con éxito.

7.1.3 Borrar el usuario local

	<p>AVISO</p> <p>El usuario CSM sigue memorizado en Hella Gutmann Solutions.</p>
--	--







Para borrar un usuario local, proceder como sigue:

1. En el apartado  > **Gestión de usuarios CSM**, seleccionar el usuario CSM correspondiente de la lista y hacer clic en >**Eliminar usuario CSM del equipo**<.
2. Tener en cuenta la ventana de aviso.
3. Confirmar la selección con >**SÍ**<.













El usuario local ha sido borrado.

7.2 Símbolos







7.2.1 Símbolos generales

Símbolos	Denominación
	<p>Menú</p> <div style="border: 1px solid black; padding: 5px; margin-bottom: 10px;">  <p>AVISO</p> <p>También es posible acceder al menú deslizando un dedo por el margen de la pantalla de izquierda a derecha.</p> </div> <p>El menú permite acceder a las siguientes aplicaciones:</p> <ul style="list-style-type: none"> • Selección de vehículo • Código de avería • Parámetros • Test de actuadores • Puesta a cero de servicio • Configuración básica • Codificación • Función de prueba • Car History • Ajustes • Ubicación del conector OBD
	<p>Bluetooth® conectado</p> <p>Este símbolo indica que el equipo ha establecido una conexión por Bluetooth®.</p>
	<p>Bluetooth® no conectado</p> <p>Este símbolo indica que el equipo no está conectado por Bluetooth®.</p>
	<p>Imprint</p> <p>Mediante este símbolo es posible acceder a los siguientes datos:</p> <ul style="list-style-type: none"> • Pie de imprenta y aviso legal • Proveedores externos
	<p>Atrás</p> <p>Este símbolo permite volver al punto de menú anterior.</p>
	<p>Buscar</p> <p>Este símbolo permite, p.ej., las siguientes búsquedas de datos:</p> <ul style="list-style-type: none"> • buscar directamente el fabricante deseado en el menú Selección de vehículo. • buscar directamente el sistema deseado en el menú Código de avería. • buscar directamente el sistema deseado en el menú Parámetros.

7.2.2 Símbolos en el menú Aplicaciones

Símbolos	Denominación
	Selección de vehículo Este símbolo permite seleccionar un vehículo.
	Códigos de avería Este símbolo permite la lectura y el borrado de los códigos de avería memorizados en la centralita. También es posible acceder a datos sobre los códigos de avería.
	Parámetros Este símbolo permite visualizar de forma gráfica y alfanumérica los datos en tiempo real o los estados actuales de la centralita.
	Test de actuadores Este símbolo permite activar/desactivar actuadores por medio de la centralita.
	Puesta a cero de servicio Este símbolo permite resetear poner a cero el intervalo de mantenimiento. La puesta a cero de servicio se puede realizar de forma manual o mediante un equipo de diagnóstico.
	Configuración básica Este símbolo permite efectuar un ajuste básico de componentes.
	Codificación Este símbolo permite la codificación de nuevos componentes.
	Car History Este símbolo permite acceder a la Car History.
	Ajustes Este símbolo permite configurar el equipo.
	Ubicación del conector OBD Este símbolo permite visualizar la posición del conector OBD. Previamente se debe seleccionar un vehículo.
	Buscar Este símbolo permite, p.ej., las siguientes búsquedas de datos: <ul style="list-style-type: none"> • buscar directamente el fabricante deseado en el menú Selección de vehículo. • buscar directamente el sistema deseado en el menú Código de avería. • buscar directamente el sistema deseado en el menú Parámetros.
	Imprimir por correo electrónico Este símbolo permite seleccionar el ámbito que se desea imprimir y crear un archivo PDF imprimible que se puede enviar a la dirección de correo electrónico indicada. Para ello, será necesario indicar previamente una dirección válida de correo electrónico en el menú Configuración .

7.2.3 Símbolos en la función Test global

Símbolos	Denominación
	Leer código(s) de avería
	Borrar código(s) de avería
	Código(s) de avería posiblemente memorizado(s) en la centralita Sólo tras consulta del gateway.
1, 2, 3 ...	N.º de códigos de avería
0	Ningún código de avería memorizado
	Centralita no instalada Sólo tras consulta del gateway.
	Visualización de la descripción de código de avería
	Borrado realizado - Posible presencia de códigos de avería permanentes Se recomienda releer los códigos de avería.
	Lectura / borrado de código(s) de avería imposible



7.3 Diagnosis

Mediante  es posible el intercambio de datos entre el equipo de diagnosis y los sistemas del vehículo a controlar. El alcance de la comprobación y la variedad de funciones dependen de la "inteligencia" del sistema respectivo del vehículo.

7.3.1 Preparar la diagnosis del vehículo

Los requisitos previos para la correcta diagnosis del vehículo son la selección del vehículo correcto y que la red de a bordo disponga de la tensión suficiente (>12 V). Para facilitar la selección, el equipo aporta diversas indicaciones de ayuda, p. ej. el lugar de montaje de la toma de diagnosis, la identificación del vehículo a través del VIN (número de chasis) o la visualización de la tensión de la batería.

Para preparar la diagnosis, proceder del siguiente modo:

1. Iniciar la aplicación **mega macs ONE** .
2. Seleccionar el vehículo deseado en el menú  > **Selección de vehículo**.

**PRECAUCIÓN**

Riesgo de deslizamiento del vehículo
Riesgo de lesiones o daños materiales.

Antes de arrancar el vehículo, proceder como sigue:

1. Poner el freno de estacionamiento.
2. Insertar la posición de ralentí.
3. Tener en cuenta los avisos e indicaciones.

**IMPORTANTE**

Cortocircuito y picos de tensión al acoplar el ONE VCI

Peligro de destrucción de la electrónica del vehículo

Quitar el encendido antes de conectar el ONE VCI al vehículo.



3. Insertar el ONE VCI en la toma de diagnosis del vehículo.
Los dos LED del ONE VCI parpadean. El ONE VCI está listo para el funcionamiento.

4. Seleccionar el tipo de diagnosis deseada con .

La diagnosis del vehículo ha sido correctamente preparada y se puede ejecutar ahora para el vehículo seleccionado con .

7.3.2 Realizar diagnosis del vehículo

Para hacer una diagnosis, proceder como sigue:

1. Llevar a cabo los pasos 1-3 como se describe en el capítulo **Preparar la diagnosis del vehículo**.
2. Seleccionar el tipo de diagnosis deseada con .
3. Dado el caso, tener en cuenta los avisos e indicaciones.
4. Iniciar la comunicación con .
5. Reparar el vehículo. A continuación, borrar los códigos de avería memorizados en el sistema.

8 Configuración

En el menú **>Configuración<** se puede configurar la aplicación mega macs ONE.

8.1 Configurar el idioma

	AVISO Durante la instalación inicial, se utiliza la configuración de idioma actual de la tableta.
---	---

Para regular el idioma, proceder del siguiente modo:

1. Con , **seleccionar > Configuración.**
2. Abrir la lista de selección en el punto **Representación.**
3. Seleccionar el idioma deseado.

El idioma deseado ha sido configurado.

Para guardar los ajustes de configuración, pulsar **>Memorizar<**.

8.2 Introducir datos de la empresa

	AVISO En este punto se pueden introducir los datos de la empresa que deben aparecer en los documentos impresos.
---	---

Para introducir los datos de la empresa, proceder del siguiente modo:

1. Con , **seleccionar > Configuración.**
2. Abrir el teclado virtual en el menú **Datos de la empresa.**
3. Introducir los datos de la empresa en los cuadros de texto correspondientes.

Los datos de la empresa han sido memorizados.

Para guardar los datos de la empresa, pulsar **>Memorizar<**.

8.3 Configurar la alarma ONE VCI

Para configurar la alarma ONE VCI, proceder como sigue:

1. Con , **seleccionar > Configuración.**
2. En el apartado **VCI**, activar la casilla de verificación **Alarma de supervisión activa** para activar la alarma ONE VCI.
3. En caso necesario, indicar en los campos de texto a continuación la **Duración desde la interrupción de la conexión hasta la alarma de supervisión [s]** y la **Duración de la alarma de supervisión [s]**.

Para guardar los ajustes de configuración, pulsar **>Memorizar<**.

8.4 Consultar información sobre la versión

En el menú  > **Configuración** se puede consultar información sobre la versión.

En el apartado **Versiones** se puede visualizar la siguiente información:

- Versión de servidor
- Versión de datos
- Número del dispositivo VCI
- Versión de hardware VCI
- Versión de software VCI
- Versión App
- Versión Android
- Modelo
- Memoria (libre/total)

9 Allgemeine Informationen

9.1 Cuidado y mantenimiento

- Limpiar el ONE VCI regularmente con productos de limpieza apropiados (no agresivos).
- Emplear productos de limpieza doméstica habituales con un paño de limpieza húmedo.
- Reemplazar de inmediato cualquier componente dañado.
- Utilizar sólo piezas de recambio originales.

9.2 Eliminación

AVISO

La directiva aquí mencionada es aplicable sólo en la Unión Europea.



Según la Directiva 2012/19/UE del Parlamento Europeo y del Consejo del 04 de julio de 2012 sobre residuos de aparatos eléctricos y electrónicos, así como según la ley alemana sobre la puesta en circulación, retirada y eliminación de residuos ambientalmente racional de los equipos eléctricos y electrónicos (Residuos de aparatos eléctricos y electrónicos - RAEE) del 20/10/2015, nos comprometemos a recuperar los equipos puestos en el mercado por nosotros después del 13/08/2005 al final de su vida útil y eliminarlos conforme a las directivas arriba mencionadas de forma gratuita.

El presente es un equipo adquirido con fines exclusivamente comerciales (B2B), por ello no puede ser entregado a empresas públicas de eliminación de residuos.

Si se indica la fecha de compra y el número de equipo, el dispositivo puede ser eliminado por:

Hella Gutmann Solutions GmbH

Am Krebsbach 2

79241 Ihringen (Alemania)

ALEMANIA

N.º de registro WEEE (RAEE): DE25419042

Telf.: +49 (7668) 9900-0

Fax: +49 7668 9900-3999

E-mail: info@hella-gutmann.com

9.3 Datos técnicos

ONE VCI

Banda de frecuencia	2,4 GHz
Velocidad de transferencia de datos	Máx. 3 Mbit/s
Alcance interior	3...10 m
Alcance exterior	máx. 50 m
Dimensiones	110 x 50 x 26 mm (largo x ancho x alto)
Interfaces	Micro-USB, Bluetooth®

Inhoudsopgave

1	Over deze gids	117
1.1	Aanwijzingen voor de toepassing van de handleiding	117
1.2	Specificaties	117
2	Veiligheidsaanwijzingen	118
2.1	Veiligheidsaanwijzingen algemeen	118
2.2	Veiligheidsaanwijzingen letselgevaar	118
2.3	Veiligheidsaanwijzingen voor ONE_VCI	119
2.4	Veiligheidsaanwijzingen hybride/elektrische voertuigen	120
3	Productbeschrijving	121
3.1	Leveringsomvang	121
3.1.1	Leveringsomvang controleren	121
3.2	Gebruik overeenkomstig de bestemming	122
3.3	Gebruik van de Bluetooth®-functie	122
3.4	Aansluitingen	122
3.4.1	ONE VCI	122
3.4.2	Betekenis van de knipperfrequenties	123
4	Installatie mega macs ONE	124
4.1	Ondersteunde besturingssystemen mega macs ONE	124
4.2	Systeemvereisten mega macs ONE	124
4.3	mega macs ONE installeren	124
5	Specificaties mega macs ONE	125
5.1	Diagnosefuncties	125
6	Ingebruikname mega macs ONE	126
6.1	Voorwaarden voor de toepassing van mega macs ONE	126
6.2	Verbinding met ONE VCI	126
7	Met mega macs ONE werken	127
7.1	Cyber Security Management	127
7.1.1	Nieuwe CSM-gebruiker registreren	127
7.1.2	Wachtwoord resetten	128
7.1.3	Lokale gebruiker verwijderen	128
7.2	Symbolen	129
7.2.1	Symbolen algemeen	129
7.2.2	Symbolen in applicaties	130
7.2.3	Symbolen van de Globale test	131
7.3	Diagnose	131
7.3.1	Voertuigdiagnose voorbereiden	131
7.3.2	Voertuigdiagnose uitvoeren	132
8	Instellingen	133
8.1	Taal instellen	133
8.2	Het invoeren van bedrijfsgegevens	133
8.3	ONE VCI-alarm configureren	133

8.4	Informatie betreffende versie ophalen	134
9	Allgemeine Informationen	135
9.1	Verzorging en onderhoud.....	135
9.2	Afvalverwerking	136
9.3	Technische gegevens	136

1 Over deze gids

Originele gebruikershandleiding

In deze handleiding is de belangrijkste informatie overzichtelijk samengevat om voor u de start met de diagnoseoplossing mega macs ONE zo comfortabel als mogelijk te maken.

1.1 Aanwijzingen voor de toepassing van de handleiding

Deze handleiding bevat belangrijke informatie over de veiligheid van de gebruiker.

Onder **www.hella-gutmann.com/manuals** staan alle gebruikershandleidingen, snelstart-gidsen, specificaties en lijsten met betrekking tot onze diagnoseapparaten, tools enz. ter beschikking.

Bezoek ook de Hella Academy op **www.hella-academy.com** en vergroot uw kennis met nuttige online-tutorials en andere trainingsmogelijkheden.

Lees de handleiding volledig door. Let in het bijzonder op de veiligheidsvoorschriften die aan het begin van de handleiding zijn vermeld. Deze dienen uitsluitend de veiligheid tijdens het werken met het product.

Ter vermindering van gevaar voor personen en materiaal of van foutieve bediening raden wij u aan om tijdens het gebruik van het product de beschrijving van de van toepassing zijnde werkonderdelen nogmaals te lezen.

Het product mag uitsluitend worden gebruikt door personen met een opleiding op het gebied van de motorvoertuigtechniek. Informatie en kennis, die middels een dergelijke opleiding worden verkregen, worden in deze handleiding niet opnieuw uiteengezet.

De fabrikant behoudt het recht om zonder aankondiging vooraf de handleiding en het product zelf te wijzigen. Wij raden u aan zich te informeren over eventuele actualiseringen. In het geval van verkoop of doorgeven van het product dient deze handleiding mee te worden geleverd.

De handleiding dient steeds binnen handbereik en toegankelijk te zijn en dient gedurende de gehele levensduur van het product te worden bewaard.

1.2 Specificaties



De specificaties van de software kunnen variëren afhankelijk van het land, van de verworven licenties en/of van de optioneel verkrijgbare hardware. Om deze reden kunnen in deze documentatie functies worden omschreven die met de individuele software niet ter beschikking staan. Ontbrekende functies kunnen worden geactiveerd door middel van aanschaffing van een passende licentie en/of van extra hardware.

2 Veiligheidsaanwijzingen

2.1 Veiligheidsaanwijzingen algemeen

	<ul style="list-style-type: none"> • Het product is uitsluitend bestemd voor toepassing op motorvoertuigen. Voorwaarde voor de toepassing is dat de gebruiker kennis bezit van motorvoertuigtechniek en zodoende op de hoogte is van mogelijke gevaren en risico's aangaande werkplaats en motorvoertuig. • De gebruiker dient voor het eerste gebruik van het product de handleiding mega macs ONE volledig en zorgvuldig te hebben gelezen. • Alle in de afzonderlijke hoofdstukken van de handleiding voorkomende aanwijzingen en opmerkingen zijn van toepassing. De hierna genoemde maatregelen en veiligheidsaanwijzingen dienen bovendien in acht te worden genomen. • Voorts zijn van toepassing alle algemene voorschriften van de arbeidsinspectiedienst, beroepsorganisaties, voertuigfabrikanten, alle verordeningen betreffende milieubescherming en alle wettelijke regelingen, voorschriften en gedragsregels waaraan een werkplaats zich dient te houden.
---	---

2.2 Veiligheidsaanwijzingen letselgevaar

  	<p>Bij werkzaamheden aan het voertuig bestaat letselgevaar door roterende delen of door weggrollen van het voertuig. Het onderstaande dient daarom in acht te worden genomen:</p> <ul style="list-style-type: none"> • Beveilig het voertuig tegen weggrollen. • Zet voertuigen met automatische versnellingsbak in de parkeerstand. • Deactiveer het start/stop-systeem ter voorkoming van een ongecontroleerde motorstart. • Voer aansluiting van de ONE VCI op het voertuig uitsluitend uit met uitgeschakeld contact. • Grijp bij lopende motor niet in roterende delen. • Leg de kabels niet in de buurt van roterende delen. • Controleer de hoogspanning-voerende delen op beschadiging.
--	--

2.3 Veiligheidsaanwijzingen voor ONE_VCI

	<p>Ter vermijding van foutief gebruik met eventueel daaruit voortvloeiend persoonlijk letsel of beschadiging van de ONE_VCI, dient het volgende in acht te worden genomen:</p> <ul style="list-style-type: none">• Stel de ONE_VCI niet bloot aan langdurige zonnestraling.• Bescherm de ONE_VCI tegen hete onderdelen.• Bescherm de ONE_VCI tegen draaiende onderdelen.• Controleer aansluitkabels/toebehoren regelmatig op beschadigingen (onherstelbare schade aan de ONE_VCI door kortsluiting).• Gebruik de ONE_VCI uitsluitend overeenkomstig de handleiding.• Bescherm de ONE_VCI tegen vloeistoffen, bijv. water, olie of benzine. De ONE_VCI is niet waterdicht.• Bescherm de ONE_VCI tegen harde schokken en laat het apparaat niet vallen.• Open de ONE_VCI niet zelf. Alleen door Hella Gutmann geautoriseerde monteurs mogen de ONE_VCI openen. Bij beschadiging van het veiligheidszegel of onbevoegd ingrijpen in het apparaat vervalt de garantie.• Bij storingen aan de ONE_VCI dient Hella Gutmann of een handelspartner van Hella Gutmann onmiddellijk te worden geïnformeerd.
---	---

2.4 Veiligheidsaanwijzingen hybride/elektrische voertuigen



In/aan hybride/elektrische voertuigen komen zeer hoge spanningen voor. Door spanningoverslag van beschadigde componenten, bijv. ten gevolge van marterbeten, of door het aanraken van spanningvoerende delen bestaat gevaar van elektrische schokken. Hoogspanning aan/in het voertuig kan in geval van onoplettendheid de dood tot gevolg hebben. Het onderstaande dient daarom in acht te worden genomen:

- Het hoogspanningssysteem mag uitsluitend spanningsvrij worden geschakeld door de hierna genoemde geschoolde personen:
 - Hoogspanningstechnicus
 - Elektrotechnisch geschoolde kracht voor vastgelegde werkzaamheden – hybride resp. elektrisch voertuigen
 - Elektromonteur
- Plaats resp. bevestig waarschuwborden en waarschuwingsbanden.
- Controleer het hoogspanningssysteem en de hoogspanningsleidingen op beschadiging (visuele controle!).
- Schakel het hoogspanningssysteem spanningsvrij:
 - Schakel het contact uit.
 - Neem de servicestekker los.
 - Verwijder de zekering.
- Beveilig het hoogspanningssysteem tegen herinschakeling:
 - Trek de contactsleutel uit en bewaar deze veilig.
 - Bewaar de servicestekker op een veilige plaats of beveilig de accuscheidingsschakelaar tegen herinschakeling.
 - Isoleer de accuscheidingsschakelaar, de stekerverbindingen enz. met blinde stekkers, afdekkapjes of isolatieband met een betreffende waarschuwing.
- Controleer met een spanningzoeker of de spanningsvrijheid bestaat. Ook bij uitgeschakelde hoogspanning kan steeds nog een restspanning aanwezig zijn.
- Leg het hoogspanningssysteem aan massa en sluit het kort (uitsluitend noodzakelijk bij een spanning ≥ 1000 V).
- Dek onderdelen af die zich in de nabijheid bevinden of die onder spanning staan – bij een spanning < 1000 V bijv. met isolerende doeken, buigzame buizen of kunststof afdekking. Breng bij spanningen ≥ 1000 V bijv. speciaal daartoe bedoelde isolatieplaten/afsperborden aan die voldoende contactbescherming bieden voor naastgelegen onderdelen.
- Houd vóór herinschakeling van het hoogspanningssysteem het hierna genoemde in acht:
 - Alle gereedschappen en hulpmiddelen zijn van het hybride/elektrisch voertuig verwijderd.
 - Beëindig de kortsluiting en het aan massa leggen van het hoogspanningssysteem. Er mag geen kabel meer worden aangeraakt.
 - Bevestig weer de verwijderde beveiligende bekledingen.
 - Beëindig de beveiligingsmaatregelen aan de schakelposities.

3 Productbeschrijving

3.1 Leveringsomvang



NL

Aantal	Benaming
1	ONE_VCI
1	Lanyard Hella Gutmann Solutions
1	Gebruikshandleiding

3.1.1 Leveringsomvang controleren

Controleer de leveringsomvang bij of direct na de levering om eventuele schade direct te kunnen reclameren.

Ga als volgt te werk voor het controleren van de leveringsomvang:

1. Open het geleverd pakket en controleer het met behulp van het bijgevoegde afleveringsbewijs op volledigheid.

Wanneer uiterlijke transportbeschadigingen herkenbaar zijn, dan moet het pakket worden geopend in het bijzijn van de pakketbezorger en de ONE VCI moet worden gecontroleerd op verborgen beschadigingen. Elke vorm van transportschade van het leveringspakket en elke beschadiging van de ONE VCI moet door de pakketbezorger worden verwerkt in een schadebericht.

2. Neem de ONE VCI uit de verpakking.



VOORZICHTIG

Gevaar van kortsluiting door losse delen in of aan de ONE VCI

Gevaar van vernieling van de ONE VCI/de voertuigelektronica

Wanneer zich in of aan de ONE VCI losse delen bevinden of de aanwezigheid hiervan vermoed wordt, mag de module niet in gebruik worden genomen. Informeer in dit geval onmiddellijk een reparatiedienst van Hella Gutmann of een Hella Gutmann-handelspartner.

3. Controleer de ONE VCI op mechanische beschadigingen en op losse onderdelen binnenin door voorzichtig te schudden.

3.2 Gebruik overeenkomstig de bestemming

mega macs ONE is een systeem voor het herkennen en verhelpen van storingen aan elektronische systemen van motorvoertuigen. Het is speciaal ontwikkeld voor tablets met Android-besturingssysteem.

Via een diagnose-interface maakt het toestel verbinding met de voertuigelektronica en biedt toegang tot beschrijvingen van voertuigsystemen. Veel gegevens komen direct online van de Hella Gutmann diagnose-database naar de tablet. Om deze reden dient mega macs ONE permanent online te zijn.

mega macs ONE is niet geschikt voor reparaties en onderhoud van elektrische machines, gereedschappen en elektrische huisinstallaties. Toestellen van andere producenten worden niet ondersteund.

Wordt mega macs ONE en/of de ONE VCI gebruikt op een wijze die niet overeenkomt met die, welke door Hella Gutmann is aangegeven, kan hierdoor de veiligheid van het apparaat worden beïnvloed.

De ONE VCI is bestemd voor industriële toepassing. Buiten industriële omgevingen bijv. in bedrijventerreinen en in gemengde woongebieden moeten eventueel maatregelen worden getroffen ter ontstoring.

3.3 Gebruik van de Bluetooth®-functie

De toepassing van de Bluetooth®-functie kan door wetgeving of bepalingen op dit terrein in bepaalde landen aan beperkingen onderhevig zijn, resp. niet zijn toegestaan.

Houd daarom voor het gebruik van de Bluetooth®-functie rekening met de bepalingen die in uw land van toepassing zijn.

3.4 Aansluitingen

3.4.1 ONE VCI

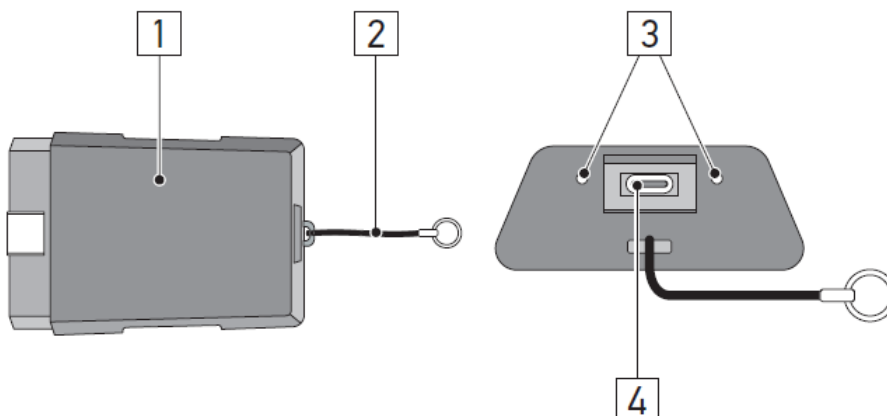

	Naam/beschrijving
1	OBD-stekker voor diagnose-aansluiting in voertuig
2	Bevestigingsband voor bijv. een lanyard
3	Groen en blauw indicatielampje (led) De indicatielampjes geven de bedrijfsomstandigheid van de ONE VCI weer.
4	Micro-USB-interface voor USB-kabel naar USB-interface van tablet

3.4.2 Betekenis van de knipperfrequenties

Statusindicatie		Betekenis
Blauwe led	Groene led	
Led uitgeschakeld.	Led uitgeschakeld.	<ul style="list-style-type: none"> • Software inactief/fout. • Geen spanning aanwezig. • ONE VCI defect.
Led knippert snel (1x per sec.).	Led uitgeschakeld.	<ul style="list-style-type: none"> • Update mislukt. • Update ongeldig. • ONE VCI defect.
Led knippert langzaam (om de 3 sec.).	Led uitgeschakeld.	<ul style="list-style-type: none"> • Update mislukt. • Update ongeldig. • ONE VCI defect.
Led knippert langzaam (om de 3 sec.).	Led brandt permanent met regelmatige korte pauzes.	ONE VCI is operationeel.

4 Installatie mega macs ONE

4.1 Ondersteunde besturingssystemen mega macs ONE

- Android-besturingssystemen vanaf versie 6.0 (Marshmallow)

4.2 Systeemvereisten mega macs ONE

- 1,5 GB RAM
- WXGA (1280 x 800)
- 1 GB vrije opslagcapaciteit
- Bluetooth®, klasse 1
- Bluetooth® 2.1 EDR

4.3 mega macs ONE installeren

**OPMERKING**

- Om de applicatie mega macs ONE te kunnen downloaden, is een Google-account vereist.
- De applicatie mega macs ONE kan worden gedownload en geïnstalleerd via de Google Play Store.

Ga om mega macs ONE te installeren als volgt te werk:

1. Open de Google Play Store.
2. Voer in het zoekvenster **HGS, mega macs** of **Hella Gutmann** in.
3. Selecteer de applicatie **mega macs ONE** .
4. Start de download van de applicatie.

Hiermee is de installatie van mega macs ONE afgesloten.

5 Specificaties mega macs ONE

5.1 Diagnosefuncties

**OPMERKING**

De telkens mogelijke testnauwkeurigheid en het aantal functies zijn afhankelijk van de "intelligentie" van het betreffende voertuigstelsel.

- **Foutcode**

Met deze functie kunnen de foutcodes die in het foutcodegeheugen van de ECU zijn opgeslagen worden uitgelezen en worden gewist. Bovendien kan er informatie betreffende de foutcode worden opgeroepen.

- **Parameter**

Met deze functie kunnen de realtime-gegevens of de toestanden van de componenten uit de ECU grafisch en alfanumeriek worden weergegeven.

- **Actuatortest**

Met deze functie kunnen actuatoren met behulp van de ECU worden geactiveerd/gedeactiveerd.

- **Service-reset**

Hier kan het inspectie-interval worden gereset. De service-reset kan manueel of via het diagnoseapparaat worden uitgevoerd.

- **Basisinstelling**

Hier kunnen componenten worden gereset naar hun basisinstellingen.

- **Codering**

Met deze functie kunnen nieuwe componenten in de ECU worden gecodeerd.

- **Testfunctie**

Hier kunnen speciale controles/zelftests worden uitgevoerd.

6 Ingebruikname mega macs ONE

6.1 Voorwaarden voor de toepassing van mega macs ONE

**OPMERKING**

- Bij de eerste installatie van mega macs ONE moet er een online-verbinding bestaan.
- De ONE VCI moet tijdens de diagnose permanent zijn verbonden met de tablet waarop mega macs ONE wordt toegepast.

Om mega macs ONE te kunnen toepassen, moet aan de volgende voorwaarden zijn voldaan:

- De applicatie mega macs ONE is geïnstalleerd zoals is voorgeschreven.
- mega macs ONE is via Bluetooth® verbonden met de ONE VCI.

NL

6.2 Verbinding met ONE VCI

**OPMERKING**

- Voor de ONE VCI moet voldoende voedingsspanning via het voertuig beschikbaar zijn.
- Het is van belang dat de ONE VCI altijd via Bluetooth® verbonden blijft met de tablet waarop de software mega macs ONE wordt toegepast.

De ONE VCI is een onafscheidelijk onderdeel van de software mega macs ONE. De ONE VCI omvat software-componenten. Voor bepaalde functies van de software mega macs ONE is daarom een verbinding met ONE VCI noodzakelijk.

7 Met mega macs ONE werken

7.1 Cyber Security Management

Diverse fabrikanten beveiligen hun voertuigcommunicatie met security-gateway-modules om hun voertuigsystemen te beschermen tegen onbevoegde toegang. Dit houdt in dat een onbeperkte voertuigcommunicatie tussen diagnoseapparaat en voertuig uitsluitend kan plaatsvinden met een desbetreffende vrijgave.

Om te zorgen voor een onbeperkte voertuigcommunicatie is de functie Cyber Security Management (CSM) geïntegreerd.

De CSM-gebruiker moet eerst bij de fabrikant worden geregistreerd. De fabrikant verlangt hiertoe een identiteitscontrole die via IDnow wordt uitgevoerd.

De bijbehorende handelingen worden hieronder verklaard.

NL

7.1.1 Nieuwe CSM-gebruiker registreren

Ga om een nieuwe CSM-gebruiker te registreren als volgt te werk:

1. Selecteer via  > **CSM-gebruikersbeheer**.
Het venster **CSM-gebruikersbeheer** verschijnt.

De CSM-gebruiker, die nodig is voor de vrijgave van het Cyber Security Management, wordt hier beheerd. De functies van het Cyber Security Management kunnen pas na een identiteitscontrole door Hella Gutmann worden gebruikt.

2. Selecteer >**Nieuwe CSM-gebruiker registreren**<.
3. Voer de gebruikersgegevens in en bevestig met >**Volgende**<.

	<p>OPMERKING</p> <ul style="list-style-type: none"> • Er wordt een verificatie-e-mail naar het opgegeven e-mailadres verzonden. • De verificatie-e-mail bevat een token.
--	---

4. Voer via **CSM-gebruikersbeheer** > **Verificatietoken uit e-mail invoeren** de verificatietoken uit de verificatie-e-mail in.
5. Klik op >**Volgende**<.

	<p>OPMERKING</p> <ul style="list-style-type: none"> • Er wordt nogmaals een verificatie-e-mail naar het opgegeven e-mailadres verzonden. • De verificatie-e-mail bevat een IDnow-token.
--	--

6. Installeer de **IDnow-app** op het mobiele apparaat via de link die in de verificatie-e-mail is vermeld.

	<p>OPMERKING</p> <p>Optioneel kan de identificatie eveneens worden gestart via de website die in de verificatie-e-mail is vermeld.</p>
--	---

7. Open de **IDnow-App** en start de identificatie.
8. Volg de aanwijzingen in de **IDnow-App** op.

De registratie van een nieuwe CSM-gebruiker is hiermee voltooid.

Wordt een voertuig met ingebouwd veiligheidssysteem geselecteerd, dan kan de geregistreerde CSM-gebruiker zich nu aanmelden om de gebruikelijke diagnose zonder beperking te kunnen toepassen.

7.1.2 Wachtwoord resetten

Ga als volgt te werk om het wachtwoord te resetten:

1. Selecteer via  > **CSM-gebruikersbeheer** de betreffende CSM-gebruiker uit de lijst en tik aansluitend op **>Wachtwoord resetten<**.
2. Selecteer **>Token voor resetten van het wachtwoord aanvragen<**.

	OPMERKING <ul style="list-style-type: none">• Er wordt een verificatie-e-mail naar het opgegeven e-mailadres verzonden.• De verificatie-e-mail bevat een nieuwe token.
--	--

3. Voer de nieuwe verificatietoken uit de verificatie-e-mail in.
4. Voer het nieuwe wachtwoord in.
5. Herhaal het wachtwoord en bevestig het met **>Volgende<**.

Het wachtwoord is succesvol gereset.

7.1.3 Lokale gebruiker verwijderen

	OPMERKING <p>De CSM-gebruiker blijft bij Hella Gutmann Solutions bestaan.</p>
--	--







Ga om een lokale gebruiker te verwijderen als volgt te werk:

1. Selecteer via  > **CSM-gebruikersbeheer** de betreffende CSM-gebruiker uit de lijst en tik aansluitend op **>CSM-gebruiker van apparaat verwijderen<**.
2. Let op het informatievenster.
3. Bevestig de keuze met **>JA<**.













De lokale gebruiker is verwijderd.

7.2 Symbolen







7.2.1 Symbolen algemeen

Symbolen	Naam
	<p>Menu</p> <div style="border: 1px solid black; padding: 5px; margin-bottom: 10px;">  <p>OPMERKING</p> <p>Het menu kan ook worden opgehaald door met de vinger van de linker rand van het beeldscherm naar rechts te vegen.</p> </div> <p>Via dit menu kunnen de hierna genoemde applicaties worden opgehaald:</p> <ul style="list-style-type: none"> • Voertuigselectie • Foutcode • Parameter • Actuator test • Service-reset • Basisinstelling • Codering • Testfunctie • Car history • Instellingen • OBD stekkerpositie
	<p>Bluetooth® verbonden</p> <p>Dit symbool geeft weer dat het apparaat via Bluetooth® een verbinding heeft opgebouwd.</p>
	<p>Bluetooth® niet verbonden</p> <p>Dit symbool geeft weer dat het apparaat niet via Bluetooth® is verbonden.</p>
	<p>Imprint</p> <p>Via dit symbool kan de hierna genoemde informatie worden opgehaald:</p> <ul style="list-style-type: none"> • Colofon • Externe aanbieder
	<p>Terug</p> <p>Via dit symbool kan worden teruggegaan naar het voorafgaand niveau in het menu.</p>
	<p>Zoeken</p> <p>Via dit symbool kan bijvoorbeeld</p> <ul style="list-style-type: none"> • in het bereik Voertuigselectie direct worden gezocht naar de gewenste voertuigfabrikant. • in het bereik Foutcode direct worden gezocht naar het gewenste systeem. • in het bereik Parameter direct worden gezocht naar het gewenste systeem.

7.2.2 Symbolen in applicaties

Symbolen	Naam
	<p>Voertuigselectie</p> <p>Via dit symbool kan een voertuig worden geselecteerd.</p>
	<p>Foutcode</p> <p>Via dit symbool kunnen de foutcodes die in het foutcodegeheugen van de ECU zijn opgeslagen worden uitgelezen en worden gewist. Bovendien kan er informatie betreffende de foutcode worden opgeroepen.</p>
	<p>Parameter</p> <p>Via dit symbool kunnen de realtime-gegevens of de toestanden van de componenten uit de ECU grafisch en alfanumeriek worden weergegeven.</p>
	<p>Actuator test</p> <p>Via dit symbool kunnen actuatoren met behulp van de ECU worden geactiveerd/gedeactiveerd.</p>
	<p>Service-reset</p> <p>Via dit symbool kan het inspectie-interval worden gereset. De service-reset kan manueel of via het diagnoseapparaat worden uitgevoerd.</p>
	<p>Basisinstelling</p> <p>Via dit symbool kunnen componenten worden gereset naar hun basisinstellingen.</p>
	<p>Codering</p> <p>Via dit symbool kunnen nieuwe componenten in de ECU worden gecodeerd.</p>
	<p>Car History</p> <p>Via dit symbool kan de Car History worden opgehaald.</p>
	<p>Instellingen</p> <p>Via dit symbool kan het apparaat worden geconfigureerd.</p>
	<p>OB2 stekkerpositie</p> <p>Via dit symbool kan de positie van de OB2-stekker worden weergegeven. Er moet tevoren een voertuig zijn geselecteerd.</p>
	<p>Zoeken</p> <p>Via dit symbool kan bijvoorbeeld</p> <ul style="list-style-type: none"> • in het bereik Voertuigselectie direct worden gezocht naar de gewenste voertuigfabrikant. • in het bereik Foutcode direct worden gezocht naar het gewenste systeem. • in het bereik Parameter direct worden gezocht naar het gewenste systeem.
	<p>Afdrukken via e-mail</p> <p>Via dit symbool wordt vanuit een te printen bereik een afdrukbare pdf aangemaakt en verzonden naar een aangegeven e-mailadres. Hiertoe moet tevoren in het bereik Instellingen een geldig e-mailadres zijn aangegeven.</p>

7.2.3 Symbolen van de Globale test

Symbolen	Benaming
	Foutcode(s) lezen
	Foutcode(s) wissen
	Eventuele fout(en) in ECU aanwezig Alleen na Gateway-opvraag.
1, 2, 3 ...	Aantal foutcodes
0	Geen fout(en) aanwezig
	ECU niet aanwezig Alleen na Gateway-opvraag.
	Weergave van de beschrijving van de foutcode
0!	Wisprocedure uitgevoerd - Permanente fout(en) eventueel nog aanwezig Opnieuw foutcode-lezen aanbevolen.
	Foutcode(s) lezen/foutcode(s) wissen niet mogelijk



7.3 Diagnose

Via  kunt u door middel van het apparaat gegevens uitwisselen met de voertuigsystemen die u wilt onderzoeken. De mate van testnauwkeurigheid en het aantal functies zijn afhankelijk van de "intelligentie" van het betreffende voertuigstelsel.

7.3.1 Voertuigdiagnose voorbereiden

Een basisvoorwaarde voor een correcte voertuigdiagnose is de keuze van het juiste voertuig en het aanwezig zijn van voldoende boordnetspanning (> 12 V). Het apparaat biedt hierbij hulp aan, bijv. de voertuigidentificatie met behulp van VIN, weergave van de inbouwplaats van de diagnose-aansluiting en weergave van de accuspanning.

Ga ter voorbereiding van de voertuigdiagnose als volgt te werk:

1. Start de applicatie **mega macs ONE** .
2. Selecteer via  > **Voertuigselectie** een gewenst voertuig.

**VOORZICHTIG**

Wegrollen van het voertuig

Letselgevaar/gevaar van materiële schade

Ga vóór het starten als volgt te werk:

1. Trek de parkeerrem aan.
2. Schakel de versnelling in neutrale stand.
3. Let op info- en instructievenster(s).

**BELANGRIJK**

Kortsluiting en spanningspieken bij aansluiting van de ONE VCI

Gevaar van vernieling van voertuigelektronica.



Schakel het voertuigcontact uit vóór het aansluiten van de ONE VCI op het voertuig.

3. Verbind de ONE VCI met de diagnose-aansluiting van het voertuig.
Beide leds van de ONE VCI knipperen. De ONE VCI is operationeel.
4. Selecteer via  het gewenste type diagnose.

De voertuigdiagnose is voorbereid en kan nu via  voor een geselecteerd voertuig worden uitgevoerd.

7.3.2 Voertuigdiagnose uitvoeren

Ga voor het uitvoeren van de voertuigdiagnose als volgt te werk:

1. Voer stappen 1 t/m 3 zo uit, zoals beschreven in het hoofdstuk **Voertuigdiagnose voorbereiden**.
2. Selecteer via  het gewenste type diagnose.
3. Neem eventuele info- en instructievensters in acht.
4. Start de communicatie met .
5. Repareer het voertuig. Verwijder vervolgens de opgeslagen foutcodes uit het voertuigstelsel.

8 Instellingen

Onder **>Instellingen<** kan de applicatie mega macs ONE worden geconfigureerd.

8.1 Taal instellen

**OPMERKING**

Bij de eerste installatie wordt de actuele taalinstelling van de tablet overgenomen.

Ga als volgt te werk voor het instellen van de taal:

1. Selecteer via  **> Instellingen**.
2. Open via **Weergave** de keuzelijst.
3. Selecteer de gewenste taal.

De gewenste taal is ingesteld.

Met **>Opslaan<** kunnen de instellingen worden overgenomen en opgeslagen.

NL

8.2 Het invoeren van bedrijfsgegevens

**OPMERKING**

Hier kunnen de bedrijfsgegevens worden ingevoerd die bijvoorbeeld op een afdruk weergegeven moeten worden.

Ga voor het invoeren van de bedrijfsgegevens als volgt te werk:

1. Selecteer via  **> Instellingen**.
2. Open onder **Bedrijfsgegevens** het virtuele toetsenbord.
3. Voer de bedrijfsgegevens in de betreffende tekstvelden in.

De bedrijfsgegevens zijn geregistreerd.

Met **>Opslaan<** kunnen de bedrijfsgegevens worden overgenomen en opgeslagen.

8.3 ONE VCI-alarm configureren

Ga als volgt te werk voor het configureren van het ONE VCI-alarm:

1. Selecteer met  **> Instellingen**.
2. Activeer onder **VCI** het selectievakje **Bewakingsalarm actief** om het ONE VCI-alarm te activeren.
3. Voert evt. in de eronder staande tekstvelden de gewenste **Tijdsduur vanaf onderbreking van de verbinding tot aan het bewakingsalarm [s]** en de **Duur van het bewakingsalarm [s]** in.

Met **>Opslaan<** kunnen de instellingen worden overgenomen en opgeslagen.

8.4 Informatie betreffende versie ophalen

Via  > **Instellingen** kan informatie betreffende de versie worden opgehaald.

Hier verschijnt onder **Versies** o.a. de volgende informatie:

- Versie server
- Dataversie
- VCI apparaatnummer
- VCI hardwareversie
- VCI hardwareversie
- Versie app
- Versie Android
- Model
- Geheugen (vrij/totaal)

9 Allgemeine Informationen

9.1 Verzorging en onderhoud

- Reinig de ONE VCI regelmatig met een mild reinigingsmiddel.
- Gebruik een normaal schoonmaakmiddel in combinatie met een zachte, vochtige poetsdoek.
- Vervang onmiddellijk beschadigde onderdelen.
- Gebruik uitsluitend originele vervangingsonderdelen.

9.2 Afvalverwerking

OPMERKING

De hierna vermelde richtlijn is uitsluitend van toepassing binnen de Europese Unie.



Volgens de richtlijn 2012/19/EU van het Europese Parlement en de Raad van 04 juli 2012 betreffende afgedankte elektrische en elektronische apparatuur en de Duitse wet over het in verkeer brengen, de terugname en de milieubewuste verwijdering van elektrische en elektronische apparaten ("Elektro- und Elektronikgerätegesetz – ElektroG") van 20-10-2015 in de momenteel geldige versie, verplichten wij ons dit apparaat dat door ons na 13-08-2005 in verkeer werd gebracht, na beëindiging van de gebruiksduur, kosteloos terug te nemen en het conform de bovenstaande richtlijnen te verwijderen.

Aangezien het onderhavige apparaat een uitsluitend commerciële toepassing kent (B2B), is het afgeven ervan bij publiekrechtelijke/overheidsinstanties niet toegestaan (geldt voor Bondsrepubliek Duitsland).

Dit apparaat kan met opgave van koopdatum en serienummer als afval ter verwerking worden ingeleverd bij:

Hella Gutmann Solutions GmbH

Am Krebsbach 2

79241 Ihringen

DUITSLAND

WEEE-reg.-nr. DE 25419042

Phone: +49 7668 9900-0

Fax: +49 7668 9900-3999

E-mail: info@hella-gutmann.com

9.3 Technische gegevens

ONE VCI

Frequentieband	2,4 GHz
Gegevensoverdrachtsnelheid	Max. 3 Mbit/s
Bereik binnen	3...10 m
Bereik buiten	Max. 50 m
Afmetingen	110 x 50 x 26 mm (L x B x H)
Interfaces	Micro-USB, Bluetooth®

Spis treści

1	0 niniejszej instrukcji	139
1.1	Uwagi dotyczące korzystania z instrukcji obsługi	139
1.2	Zakres funkcji	139
2	Zasady bezpieczeństwa	140
2.1	Ogólne zasady bezpieczeństwa	140
2.2	Zasady bezpieczeństwa - ryzyko obrażeń	140
2.3	Instrukcje bezpieczeństwa dotyczące ONE VCI	141
2.4	Zasady bezpieczeństwa dotyczące pojazdówhybrydowych/elektrycznych	142
3	Opis produktu	143
3.1	Zakres dostawy	143
3.1.1	Kontrola zakresu dostawy	143
3.2	Użytkowanie zgodne z przeznaczeniem	144
3.3	Korzystanie z funkcji Bluetooth®	144
3.4	Złącza urządzenia	144
3.4.1	ONE VCI	144
3.4.2	Znaczenie częstotliwości migania	145
4	Instalacja mega macs ONE	146
4.1	Obsługiwane systemy operacyjne mega macs ONE	146
4.2	Wymagania systemowe mega macs ONE	146
4.3	Instalacja mega macs ONE	146
5	Zakres funkcji mega macs ONE	147
5.1	Funkcje diagnozy	147
6	Uruchamianie mega macs ONE	148
6.1	Wymagania dotyczące użytkowania mega macs ONE	148
6.2	Połączenie z ONE VCI	148
7	Praca z mega macs ONE	149
7.1	Cyber Security Management	149
7.1.1	Rejestracja nowego użytkownika CSM	149
7.1.2	Reset hasł	150
7.1.3	Kasowanie lokalnego użytkownika	150
7.2	Symbole	151
7.2.1	Symbole ogólne	151
7.2.2	Symbole w aplikacjach	152
7.2.3	Symbole w menu "Odczyt całkowity"	153
7.3	Diagnostyka	153
7.3.1	Przygotowywanie diagnozy pojazdu	153
7.3.2	Przeprowadzanie diagnozy pojazdu	154
8	Ustawienia	155
8.1	Wybór języka	155
8.2	Wprowadzanie danych firmy	155
8.3	Konfiguracja alarmu ONE VCI	155

8.4	Wyświetlanie informacji dotyczących wersji	156
9	Allgemeine Informationen	157
9.1	Pielęgnacja i konserwacja	157
9.2	Utylizacja	158
9.3	Dane techniczne	158

1 O niniejszej instrukcji

Oryginalna instrukcja

W tej instrukcji zawarte są w przejrzystej formie najważniejsze informacje dotyczące naszego rozwiązania diagnostycznego mega macs ONE, aby rozpoczęcie pracy z naszym oprogramowaniem było jak najbardziej przyjemne i bezproblemowe.

1.1 Uwagi dotyczące korzystania z instrukcji obsługi

Niniejsza instrukcja zawiera informacje ważne dla bezpieczeństwa użytkownika.

Na stronie **www.hella-gutmann.com/manuals** dostępne są wszystkie podręczniki, skrócone instrukcje obsługi, certyfikaty i listy naszych urządzeń diagnostycznych, narzędzi i innych produktów.

Odwiedź naszą Hella Academy pod **www.hella-academy.com** i poszerzaj swoją wiedzę dzięki pomocnym poradnikom online i innym szkoleniom.

Proszę dokładnie przeczytać instrukcję. Należy przy tym zwrócić szczególną uwagę na pierwsze strony dotyczące przepisów bezpieczeństwa. Mają one na celu zapewnienie bezpiecznej obsługi produktu.

Podczas pracy z produktem zaleca się konsultacje poszczególnych kroków pracy z podręcznikiem, aby zapobiec zagrożeniu osób i sprzętu lub błędom obsługi.

Produkt ten może być używany tylko przez osoby z wykształceniem technicznym w zakresie naprawy pojazdów. Instrukcja ta nie zawiera wiedzy i informacji objętych takim wykształceniem zawodowym.

Producent zastrzega sobie prawo do wprowadzania zmian w instrukcji i w samym produkcie bez uprzedniego powiadomienia. Zalecamy regularne sprawdzanie dostępności aktualizacji. W przypadku odsprzedaży lub innej formy przekazania produktu innym użytkownikom należy dołączyć do niego niniejszą instrukcję.

Instrukcja obsługi musi być łatwo dostępna przez cały czas użytkowania produktu.

1.2 Zakres funkcji

Zakres funkcji oprogramowania jest zależny od kraju, wykupionych licencji i/lub opcjonalnie dostępnego sprzętu. Dlatego też dokumentacja ta może opisywać funkcje, które nie są dostępne w wykupionym oprogramowaniu. Brakujące funkcje mogą zostać udostępnione po zakupieniu odpowiedniej licencji i/lub sprzętu.

2 Zasady bezpieczeństwa

2.1 Ogólne zasady bezpieczeństwa



- Produkt ten jest przeznaczony do stosowania wyłącznie w zakładach naprawczych. Warunkiem użytkowania urządzenia jest posiadanie wiedzy z zakresu pojazdów samochodowych, a tym samym znajomość źródeł zagrożeń i ryzyka występującego w warsztacie bądź w pojazdach samochodowych.
- Przed rozpoczęciem korzystania z produktu, należy uważnie przeczytać całą instrukcję obsługi mega macs ONE.
- Obowiązują wszystkie instrukcje podane w poszczególnych rozdziałach instrukcji obsługi. Dodatkowo, należy przestrzegać przedstawionych w dalszej części procedur i instrukcji bezpieczeństwa.
- Ponadto obowiązują ogólne przepisy inspektoratów inspekcji handlowych, stowarzyszeń zawodowych, producentów pojazdów, ochrony środowiska, jak również wszelkie ustawy, rozporządzenia i kodeksy obowiązujące w warsztacie.

2.2 Zasady bezpieczeństwa - ryzyko obrażeń



Podczas wykonywania prac przy pojeździe istnieje ryzyko zranienia wskutek obracające się części lub wskutek odtoczenia się pojazdu. Dlatego należy przestrzegać poniższych zasad:

- Zabezpieczyć pojazd przed odtoczeniem.
- W pojazdach z automatyczną skrzynią biegów dodatkowo ustawić skrzynię biegów w pozycji parkowania.
- Wyłączyć system start/stop, aby wykluczyć nagłe uruchomienie silnika.
- Podłączanie modułu ONE VCI do pojazdu wykonywać tylko przy wyłączonym zapłonie.
- Przy pracującym silniku nie wkładać rąk między obracające się części.
- Nie układać kabli w pobliżu obracających części.
- Sprawdzać części znajdujące się pod wysokim napięciem pod kątem uszkodzeń.

2.3 Instrukcje bezpieczeństwa dotyczące ONE VCI

	<p>Aby wykluczyć nieprawidłową obsługę i będące jej skutkiem obrażenia użytkownika lub zniszczenie modułu ONE VCI, należy przestrzegać następujących zasad:</p> <ul style="list-style-type: none">• Chronić ONE VCI przed długotrwałym promieniowaniem słonecznym.• Chronić ONE VCI przed kontaktem z gorącymi częściami.• Chronić ONE VCI przed kontaktem z obracającymi się częściami.• Kabel przyłączeniowy i części osprzętu należy regularnie kontrolować pod kątem uszkodzeń (niebezpieczeństwo zniszczenia ONE VCI wskutek zwarcia).• Korzystać z ONE VCI tylko zgodnie z instrukcją obsługi.• Chronić moduł ONE VCI przed takimi płynami jak woda, olej czy benzyna. Moduł ONE VCI nie jest wodoszczelny.• Chronić ONE VCI przed silnymi uderzeniami i nie upuszczać go.• Nie otwierać samodzielnie ONE VCI. Moduł ONE VCI może otwierać wyłącznie autoryzowany technik firmy Hella Gutmann. Uszkodzenie plomby i niedozwolone ingerencje w urządzenie powodują utratę gwarancji i rękojmi.• W razie usterki modułu ONE VCI niezwłocznie powiadomić firmę Hella Gutmann lub jej partnera handlowego.
---	--

2.4 Zasady bezpieczeństwa dotyczące pojazdów hybrydowych/elektrycznych



W pojazdach elektrycznych i hybrydowych występują bardzo wysokie napięcia. Przebiecia z uszkodzonych części, np. przegrzanych przez kunę, a także dotknięcie części znajdujących się pod napięciem mogą spowodować porażenie prądem. Wysokie napięcie w otoczeniu pojazdu lub samym pojeździe może w razie nieuwagi doprowadzić do śmiertelnego zranienia. Dlatego należy przestrzegać poniższych zasad:

- System wysokonapięciowy może być pozbawiany napięcia tylko przez pracowników posiadających następujące kwalifikacje:
 - technicy posiadający uprawnienia do obsługi instalacji wysokiego napięcia (HVT)
 - elektrycy posiadający określone uprawnienia (Efft) – pojazdy hybrydowe wzgl. elektryczne
 - wykwalifikowani elektrycy (EFK)
- Ustawić wzgl. zamocować tablice ostrzegawcze i taśmy ostrzegawcze.
- Sprawdzić system wysokonapięciowy i przewody wysokonapięciowe pod kątem uszkodzeń (kontrola wzrokowa!).
- Pozbawić system wysokonapięciowy napięcia:
 - Wyłączyć zapłon.
 - Odłączyć wtyczkę serwisową.
 - Wyjąć bezpiecznik.
- Wykluczyć ponownie włączenie systemu wysokonapięciowego:
 - Wyjąć kluczyk zapłonowy i umieścić go w bezpiecznym miejscu.
 - Umieścić wtyczkę serwisową w bezpiecznym miejscu albo wykluczyć włączenie wyłącznika głównego akumulatora.
 - Odizolować wyłącznik główny akumulatora, złącza wtykowe itp. przy użyciu zaślepek, nasadek lub taśmy izolacyjnej z odpowiednią informacją.
- Sprawdzić brak napięcia woltomierzem. Nawet po wyłączeniu wysokiego napięcia w systemie może pozostawać napięcie resztkowe.
- Uziemić i zewrzeć system wysokonapięciowy (jest to wymagane dopiero w przypadku napięcia przekraczającego 1000 V).
- Przykryć znajdujące się w pobliżu lub pod napięciem części – w przypadku napięcia nieprzekraczającego 1000 V np. przy użyciu mat izolacyjnych, węży czy pokryw plastikowych. W przypadku napięcia przekraczającego 1000 V można np. użyć specjalnych płyt izolacyjnych lub tablic, które zapewniają dostateczną ochronę przed kontaktem sąsiednimi częściami.
- Przed ponownym włączeniem systemu wysokonapięciowego stosować się do następujących zasad:
 - Wszystkie narzędzia i pomocy są usunięte z pojazdu hybrydowego/elektrycznego.
 - Usunąć element zwierający i uziemiający system wysokonapięciowy. Od tego momentu nie wolno już dotykać żadnych kabli.
 - Założyć zdjęte wcześniej osłony.
 - Usunąć środki ochronne z punktów połączeń.

3 Opis produktu

3.1 Zakres dostawy



Liczba	Nazwa
1	ONE VCI
1	Breloczek Hella Gutmann Solutions
1	Podręcznik użytkownika

PL

3.1.1 Kontrola zakresu dostawy

Należy sprawdzić zawartość przesyłki przy odbiorze lub zaraz po nim, aby umożliwić sobie niezwłoczne zareklamowanie ewentualnych wad i uszkodzeń.

Aby sprawdzić kompletność dostawy, należy wykonać następujące czynności:

- Otworzyć dostarczony pakiet i sprawdzić jego kompletność na podstawie dołączonego wykazu części.

Jeżeli widoczne są uszkodzenia transportowe, w obecności kuriera otworzyć przesyłkę i skontrolować moduł ONE VCI pod kątem uszkodzeń. Wszystkie uszkodzenia transportowe opakowania i uszkodzenia modułu ONE VCI kurier ma obowiązek spisać w protokole szkód.

- Wyjąć moduł ONE VCI z opakowania.



UWAGA

Niebezpieczeństwo spowodowania zwarcia przez luźne części w lub na module ONE VCI.

Niebezpieczeństwo zniszczenia ONE VCI/elektroniki pojazdu.

Nigdy nie uruchamiać modułu ONE VCI, jeżeli w jego wnętrzu lub jego otoczeniu mogą się znajdować luźne elementy. W tym przypadku niezwłocznie poinformować serwis naprawczy firmy Hella Gutmann lub partnera handlowego firmy Hella Gutmann.

- Sprawdzić ONE VCI pod kątem uszkodzeń mechanicznych i delikatnie potrząsając czy nie ma luźnych części wewnątrz.

3.2 Użytkowanie zgodne z przeznaczeniem

mega macs ONE jest systemem służącym do wykrywania i usuwania usterek występujących w elektronicznych systemach pojazdów mechanicznych. Został specjalnie opracowany dla tabletów z systemem operacyjnym Android.

Przez złącze diagnostyczne nawiązuje ono połączenie z elektroniką pojazdu i zapewnia dostęp do opisów jego systemów. Większość danych pobieranych jest na tablet bezpośrednio z bazy danych diagnostycznych firmy Hella Gutmann.

Oprogramowanie mega macs ONE nie jest przeznaczone do napraw urządzeń i maszyn elektrycznych lub instalacji elektrycznych budynków. Urządzenia innych producentów nie są obsługiwane.

Używanie oprogramowania mega macs ONE i modułu ONE VCI w sposób inny niż określony przez firmę Hella Gutmann może ujemnie wpłynąć na poziom ochrony urządzenia.

Moduł ONE VCI przeznaczony jest do stosowania wyłącznie w ramach działalności gospodarczej. Poza środowiskiem przemysłowym, np. w obszarach mieszkalnych lub mieszanych, może być konieczne zastosowanie środków mających na celu eliminację zakłóceń.

PL

3.3 Korzystanie z funkcji Bluetooth®

Używanie funkcji Bluetooth® może być w niektórych krajach ograniczone, a nawet całkowicie zakazane przez miejscowe ustawy lub rozporządzenia.

Przed użyciem funkcji Bluetooth® należy zasięgnąć informacji o przepisach obowiązujących w kraju użytkowania.

3.4 Złącza urządzenia

3.4.1 ONE VCI

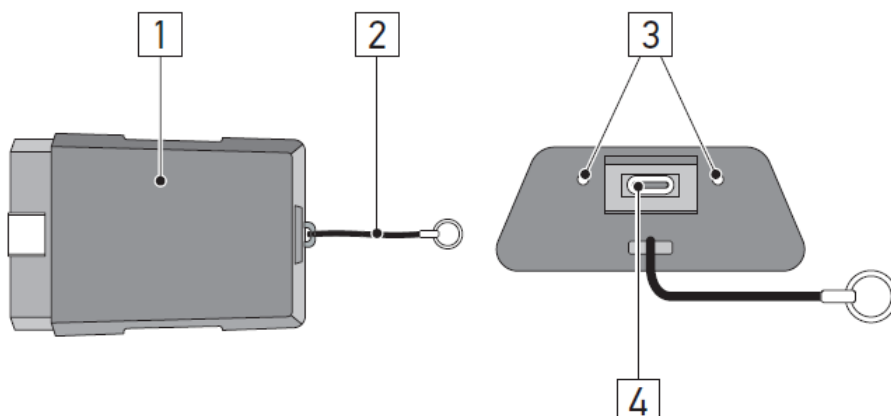

	Nazwa/opis
1	Wtyczka OBD do podłączania urządzenia diagnostycznego do pojazdu
2	Pasek do mocowania np. breloczka
3	Zielona i niebieska kontrolka (LED) Kontrolki wskazują stan modułu ONE VCI.
4	Interfejs Micro USB dla kabla USB do interfejsu USB na tablecie

3.4.2 Znaczenie częstotliwości migania

Informacja o statusie		Znaczenie
Niebieska LED	Zielona LED	
LED nie świeci.	LED nie świeci.	<ul style="list-style-type: none"> Oprogramowanie nieaktywne/wadliwe. Brak napięcia. Uszkodzony ONE VCI.
LED miga szybko (1x na s).	LED nie świeci.	<ul style="list-style-type: none"> Aktualizacja zakończyła się niepowodzeniem. Aktualizacja nieważna. Uszkodzony ONE VCI.
LED miga powoli (co 3 s).	LED nie świeci.	<ul style="list-style-type: none"> Aktualizacja zakończyła się niepowodzeniem. Aktualizacja nieważna. Uszkodzony ONE VCI.
LED miga powoli (co 3 s).	LED świeci ciągle z krótkimi regularnymi przerwami.	ONE VCI gotowy do pracy.

4 Instalacja mega macs ONE

4.1 Obsługiwane systemy operacyjne mega macs ONE

- Systemy operacyjne Android od wersji 6.0 (Marshmallow)

4.2 Wymagania systemowe mega macs ONE

- 1,5 GB RAM
- WXGA (1280 x 800)
- Pojemność pamięci 1 GB
- Bluetooth®, klasa 1
- Bluetooth® 2.1 EDR

PL

4.3 Instalacja mega macs ONE

**WSKAZÓWKA**

- Do pobrania aplikacji mega macs ONE wymagane jest konto Google.
- Aplikację mega macs ONE można pobrać i zainstalować ze sklepu Google Play.

Aby zainstalować mega macs ONE, proszę postępować następująco:

1. Otworzyć aplikację Sklep Google Play.
2. W oknie wyszukiwania wpisać „HGS”, „mega macs” lub „Hella Gutmann”.
3. Wybrać aplikację **mega macs ONE** .
4. Rozpocząć pobieranie aplikacji.

Tym samym instalacja oprogramowania mega macs ONE jest zakończona.

5 Zakres funkcji mega macs ONE

5.1 Funkcje diagnozy

**WSKAZÓWKA**

Dokładność badania oraz wybór funkcji zależą zawsze od poziomu „inteligencji” systemu pojazdu.

- **Kody usterek**

Tutaj można odczytywać i usuwać kody zapisane w pamięci kodów usterek sterownika. Dodatkowo można tu wyświetlać informacje dotyczące kodu usterki.

- **Parametry**

W tym miejscu można wyświetlać w formie graficznej i alfanumerycznej dane zapisane w czasie rzeczywistym lub stany części zapisane sterownika.

- **Test siłowników**

Tutaj można aktywować/dezaktywować podzespoły wykonawcze przy pomocy sterownika.

- **Reset interwału serwisowego**

Tutaj można zresetować interwał serwisowy. Reset interwału serwisowego można przeprowadzać manualnie lub przy użyciu testera diagnostycznego.

- **Regulacja podstawowa**

Tutaj można przywracać stan regulacji podstawowej części.

- **Kodowanie**

Tutaj można kodować w sterowniku nowe części.

- **Funkcja testowa**

Tutaj można przeprowadzać różne testy i autotesty specjalne.

6 Uruchamianie mega macs ONE

6.1 Wymagania dotyczące użytkowania mega macs ONE

**WSKAZÓWKA**

- Podczas instalowania mega macs ONE po raz pierwszy, musi być dostępne połączenie z internetem.
- ONE VCI musi być podczas diagnozy stale połączony z tabletem, na którym używane jest oprogramowanie mega macs ONE.

Przed rozpoczęciem korzystania z mega macs ONE należy się upewnić, że:

- Aplikacja mega macs ONE została poprawnie zainstalowana.
- mega macs ONE jest połączony za pomocą Bluetooth® z ONE VCI.

PL

6.2 Połączenie z ONE VCI

**WSKAZÓWKA**

- Dla ONE VCI należy zapewnić odpowiednie zasilanie napięciem przez pojazd.
- ONE VCI musi być zawsze podłączony za pośrednictwem modułu Bluetooth® z tabletem, na którym używane jest oprogramowanie mega macs ONE.

ONE VCI jest stałą częścią składową oprogramowania mega macs ONE. ONE VCI zawiera komponenty oprogramowania. Dlatego też niektóre funkcje mega macs ONE wymagają połączenia z ONE VCI.

7 Praca z mega macs ONE

7.1 Cyber Security Management

Wielu producentów zabezpiecza komunikację pojazdu za pomocą modułów bramek bezpieczeństwa, aby chronić systemy swoich pojazdów przed nieautoryzowanym dostępem. Oznacza to, że nieograniczona komunikacja między urządzeniem diagnostycznym a pojazdem może odbywać się tylko po odpowiedniej aktywacji.

Aby zapewnić nieograniczony dostęp do komunikacji z pojazdem opracowano funkcję Cyber Security Management (CSM).

Użytkownik CSM musi zostać najpierw zarejestrowany u producenta. W tym celu producent wymaga sprawdzenia tożsamości, które odbywa się za pośrednictwem IdNow.

Poniżej objaśniono odpowiednie czynności.

7.1.1 Rejestracja nowego użytkownika CSM

Aby zarejestrować nowego użytkownika CSM, należy wykonać następujące czynności:

- Wybrać przy użyciu punktu  > **Zarządzanie użytkownikami CSM**.
Wyświetlane jest okno **Zarządzanie użytkownikami CSM**.

W tym miejscu można zarządzać użytkownikiem CSM, który jest wymagany do aktywacji usługi Cyber Security Management. Z funkcji usługi Cyber Security Management można korzystać dopiero po sprawdzeniu tożsamości przez firmę Hella Gutmann.

- Wybrać >**Rejestracja nowego użytkownika CSM**<.
- Wprowadzić dane użytkownika i potwierdzić przyciskiem >**Dalej**<.

	<p>WSKAZÓWKA</p> <ul style="list-style-type: none"> E-mail weryfikacyjny zostanie wysłany na podany adres. E-mail weryfikacyjny zawiera token.
--	---

- W punkcie **Zarządzanie użytkownikami CSM** > **Wprowadź token weryfikacyjny z wiadomości e-mail**, e-mail i token weryfikacyjny zawarty w e-mailu identyfikacyjnym.
- Kliknąć >**Dalej**<.

	<p>WSKAZÓWKA</p> <ul style="list-style-type: none"> Kolejny e-mail weryfikacyjny zostanie wysłany na podany adres. E-mail weryfikacyjny zawiera token IdNow.
--	---

- Zainstalować **aplikację IdNow** na urządzeniu mobilnym, korzystając z linku podanego w e-mailu weryfikacyjnym.

	<p>WSKAZÓWKA</p> <p>Opcjonalnie identyfikację można też rozpocząć na stronie internetowej pod adresem podanym w e-mailu weryfikacyjnym.</p>
--	--

- Otworzyć aplikację **IdNow** i rozpocząć identyfikację.
- Postępować zgodnie z instrukcjami aplikacji **IdNow**.

Rejestracja nowego użytkownika CSM jest tym samym zakończona.

Po wybraniu pojazdu z zainstalowanym systemem bezpieczeństwa zarejestrowany użytkownik systemu CSM może się teraz logować i bez ograniczeń korzystać ze znanego systemu diagnostycznego.

7.1.2 Reset hasła

Aby zresetować hasło, należy wykonać następujące czynności:

1. W punkcie  > **Zarządzanie użytkownikami CSM** den wybrać z listy odpowiedniego użytkownika CSM, a następnie kliknąć >**Reset hasła**<.
2. Wybrać >**Żądanie tokenu do zresetowania hasła**<.

	WSKAZÓWKA <ul style="list-style-type: none">• E-mail weryfikacyjny zostanie wysłany na podany adres.• E-mail weryfikacyjny zawiera nowy token.
--	--

3. Wprowadzić nowy token weryfikacyjny zawarty w e-mailu weryfikacyjnym.
4. Wpisać nowe hasło.
5. Powtórzyć hasło i potwierdzić klikając >**Dalej**<.

Hasło zostało poprawnie zresetowane.

7.1.3 Kasowanie lokalnego użytkownika

	WSKAZÓWKA <p>Użytkownik CSM pozostaje zapisany w systemie Hella Gutmann Solutions.</p>
--	---







Aby skasować lokalnego użytkownika, należy wykonać następujące czynności:

1. W punkcie  > **Zarządzanie użytkownikami CSM** den wybrać z listy odpowiedniego użytkownika CSM, a następnie kliknąć >**Usuń użytkownika CSM z urządzenia**<.
2. Przeczytać komunikat.
3. Potwierdzić wybór przyciskiem >**TAK**<.













Lokalny użytkownik został skasowany.

7.2 Symbole







7.2.1 Symbole ogólne

Symbole	Nazwa
	<p>Menu</p> <div style="border: 1px solid black; padding: 5px; margin-bottom: 10px;">  WSKAZÓWKA Menu również można wyświetlić przesuwając palcem od lewej do prawej krawędzi ekranu. </div> <p>W tym menu można otworzyć następujące funkcje:</p> <ul style="list-style-type: none"> • Wybór pojazdu • Kody usterek • Parametry • Test podzespołów wykonawczych • Reset interwału serwisowego • Regulacja podstawowa • Kodowanie • Funkcja testowa • Car History • Ustawienia • Położenie złącza OBD
	<p>Połączenie Bluetooth®</p> <p>Ten symbol informuje, że urządzenie jest połączone za pośrednictwem funkcji Bluetooth®.</p>
	<p>Brak połączenia Bluetooth®</p> <p>Ten symbol informuje, że urządzenie nie jest połączone za pośrednictwem funkcji Bluetooth®.</p>
	<p>Imprint</p> <p>Przy użyciu tego symbolu można wyświetlić następujące informacje:</p> <ul style="list-style-type: none"> • Informacje prawne • Firmy trzecie
	<p>Powrót</p> <p>Za pomocą tego symbolu można powrócić do poprzedniego poziomu w menu.</p>
	<p>Wyszukiwanie</p> <p>Przy użyciu tego symbolu można np.</p> <ul style="list-style-type: none"> • można wyszukać żądanego producenta pojazdu bezpośrednio w obszarze Wybór pojazdu. • można wyszukać żądany system bezpośrednio w obszarze Kod usterki. • można wyszukać żądany system bezpośrednio w obszarze Parametry.

7.2.2 Symbole w aplikacjach

Symbole	Nazwa
	Wybór pojazdu Przy użyciu tego symbolu można wybrać pojazd.
	Kody usterek Przy użyciu tego symbolu można odczytywać i usuwać kody zapisane w rejestratorze kodów usterek sterownika. Dodatkowo można tu wyświetlać informacje dotyczące kodu usterki.
	Parametry Przy użyciu tego symbolu można wyświetlać w formie graficznej i alfanumerycznej dane zapisane w czasie rzeczywistym lub stany części zapisane sterownikowi.
	Test siłowników Przy użyciu tego symbolu można aktywować/dezaktywować podzespoły wykonawcze przy pomocy sterownika.
	Reset interwału serwisowego Przy użyciu tego symbolu można zerować interwał konserwacyjny. Reset interwału serwisowego można przeprowadzać manualnie lub przy użyciu testera diagnostycznego.
	Regulacja podstawowa Przy użyciu tego symbolu można przywracać stan regulacji podstawowej części.
	Kodowanie Przy użyciu tego symbolu można kodować w sterowniku nowe części.
	Car History Przy użyciu tego symbolu można wyświetlać menu Car History.
	Ustawienia Przy użyciu tego symbolu można konfigurować urządzenie.
	Położenie złącza OBD Za pomocą tego symbolu można wyświetlić położenie złącza OBD. Warunkiem jest wcześniejsze wybranie pojazdu.
	Wyszukiwanie Przy użyciu tego symbolu można np. <ul style="list-style-type: none"> można wyszukać żądany producenta pojazdu bezpośrednio w obszarze Wybór pojazdu. można wyszukać żądany system bezpośrednio w obszarze Kod usterki. można wyszukać żądany system bezpośrednio w obszarze Parametry.
	Drukowanie poprzez e-mail Za pomocą tego symbolu z obszaru do drukowania generowany jest drukowalny plik PDF i wysyłany na podany adres e-mail. W tym celu należy podać prawidłowy adres e-mail w obszarze Ustawienia .

7.2.3 Symbole w menu "Odczyt całkowity"

Symbole	Nazwa
	Odczyt kodu/kodów usterek
	Kasowanie kodu/kodów usterek
	Możliwy błąd/błędy w sterowniku Tylko po zapytaniu Gateway.
1, 2, 3 ...	Liczba kodów usterek
0	Brak usterki/usterek
	Niewbudowany sterownik Tylko po zapytaniu Gateway.
	Wskazanie opisu kodu usterki:
	Przeprowadzono proces kasowania - mogą nadal występować stałe usterki Zalecany ponowny odczyt kodów usterek.
	Nieвозмоżliwy odczyt kodów usterek / kasowanie kodów usterek

PL



7.3 Diagnostyka

Za pomocą  można przy użyciu urządzenia diagnostycznego wymieniać dane ze sprawdzanymi systemami pojazdu. Dokładność badania oraz wybór funkcji zależą zawsze od poziomu „inteligencji” systemu pojazdu.

7.3.1 Przygotowywanie diagnozy pojazdu

Warunkiem bezbłędnej diagnostyki jest wybór prawidłowego pojazdu i dostateczne napięcie instalacji elektrycznej (> 12 V). W celu ułatwienia wyboru w urządzeniu diagnostycznym dostępne są funkcje pomocnicze, np. lokalizacja złącza diagnostycznego lub identyfikacja pojazdu na podstawie numeru VIN czy wskazanie napięcia akumulatora.

Aby przygotować diagnostykę pojazdu, należy wykonać następujące czynności:

1. Uruchomić aplikację **mega macs ONE** .
2. Za pomocą  > **Wybór pojazdu** wybrać żądany pojazd.

	<p>UWAGA Odtoczenie się pojazdu Ryzyko obrażeń/strat materialnych Przed rozpoczęciem rozruchu wykonać następujące czynności:</p> <ol style="list-style-type: none"> 1. Zaciągnąć hamulec postojowy. 2. Wrzucić bieg jałowy. 3. Przeczytać zawartość okna.
---	---



	<p>WAŻNE Niebezpieczeństwo zwarcia i wystąpienia pików napięcia przy podłączaniu modułu ONE VCI Niebezpieczeństwo zniszczenia elektroniki pojazdu Przed podłączeniem modułu ONE VCI do pojazdu wyłączyć zapłon.</p>
---	--

3. Włożyć ONE VCI do przyłącza diagnostycznego pojazdu.
Migają obie diody modułu LED ONE VCI. Moduł ONE VCI jest gotowy do pracy.
4. Za pomocą  wybrać żądany typ diagnozy.

Diagnoza pojazdu została przygotowana i można ją teraz przeprowadzić za pomocą  dla wybranego pojazdu.

7.3.2 Przeprowadzanie diagnozy pojazdu

Aby przeprowadzić diagnozę pojazdu, postępować następująco:

1. Wykonać czynności 1-3 zgodnie z opisem w rozdziale **Przygotowywanie diagnozy pojazdu**.
2. Za pomocą  wybrać żądany typ diagnozy.
3. Zwrócić uwagę na okno zawierające informacje, wskazówki i instrukcje postępowania.
4. Za pomocą  rozpocząć komunikację.
5. Naprawić pojazd. Następnie usunąć zapisane kody usterek z systemu diagnostycznego pojazdu.

8 Ustawienia

Pod >**Ustawienia**< można skonfigurować aplikację mega macs ONE.

8.1 Wybór języka

	WSKAZÓWKA Podczas pierwszej instalacji przyjmowane jest bieżące ustawienie języka tabletu.
---	--

Aby wybrać język, należy postąpić następująco:

1. Wybrać za pośrednictwem  > **Ustawienia**.
2. Pod **Widok** otworzyć listę wyboru.
3. Wybrać żądany język.

Żądany język został wybrany.

Pod >**Zapis**< można przejść i zapisać ustawienia.

8.2 Wprowadzanie danych firmy

	WSKAZÓWKA Tutaj można wprowadzić dane firmy, które mają być widoczne np. na wydruku.
---	--

Aby wpisać dane firmy, postępować następująco:

1. Wybrać za pośrednictwem  > **Ustawienia**.
2. Pod **Dane firmy** otworzyć wirtualną klawiaturę.
3. Wprowadzić w odpowiednie pola dane firmy.

Dane firmy zostały zarejestrowane.

Pod >**Zapis**< można przejść i zapisać dane firmy.

8.3 Konfiguracja alarmu ONE VCI

Aby skonfigurować alarm ONE VCI, należy postąpić następująco:

1. Za pomocą  wybrać > **Ustawienia**.
2. Pod **VCI** zaznaczyć pole wyboru **Aktywny alarm nadzorujący**, aby aktywować alarm ONE VCI.
3. W razie potrzeby w poniższych polach tekstowych wprowadzić żądany **Czas od przerwania połączenia do alarmu nadzorującego [s]** i **Czas trwania alarmu nadzorującego [s]**.

Pod >**Zapis**< można przejść i zapisać ustawienia.

8.4 Wyświetlanie informacji dotyczących wersji

Za pomocą  > **Ustawienia** można wyświetlić informacje dotyczące wersji.

Tutaj pod **Wersje** wyświetlane są m.in. następujące informacje:

- Wersja serwera
- Datenversion [Wersja danych]
- Numer urządzenia VCI
- Wersja hardware VCI
- Wersja oprogramowania VCI
- Wersja aplikacji
- Wersja Android
- Model
- Pamięć (wolna/łącznie)

9 Allgemeine Informationen

9.1 Pielęgnacja i konserwacja

- ONE VCI należy regularnie czyścić nieagresywnymi środkami czyszczącymi.
- Do czyszczenia należy stosować dostępne w sprzedaży środki czyszczące oraz zwilżoną miękką ściereczkę.
- Uszkodzone części należy natychmiast wymieniać.
- Używać tylko oryginalnych części zamiennych.

9.2 Utylizacja



WSKAZÓWKA

Wymieniona w tym miejscu dyrektywa obowiązuje tylko w krajach Unii Europejskiej.



Zgodnie z dyrektywą 2012/19/UE Parlamentu Europejskiego i Rady z dnia 4 lipca 2012 r. w sprawie zużytego sprzętu elektrycznego i elektronicznego oraz krajową ustawą o wprowadzaniu do obrotu, odbiorze i nieszkodliwej dla środowiska naturalnego utylizacji urządzeń elektrycznych i elektronicznych (ustawa o urządzeniach elektrycznych i elektronicznych – ElektroG) z dnia 20.10.2015 w aktualniej wersji, zobowiązujemy się do bezpłatnego odbioru i zgodnej z wymienionymi powyżej dyrektywami utylizacji wprowadzonych przez nas do obrotu po 13.08.2005 urządzeń po upływie okresu ich użytkowania.

Ponieważ w tym przypadku chodzi o urządzenie używane wyłącznie w celach przemysłowych (B2B), nie może ono być oddane do publiczno-prawnego zakładu utylizacji.

Urządzenie może zostać zutylizowane za podaniem daty zakupu oraz numeru urządzenia w firmie:

Hella Gutmann Solutions GmbH

Am Krebsbach 2

79241 Ihringen

NIEMCY

Nr WEEE-Reg. DE 25419042

Telefon: +49 7668 9900-0

Faks: +49 7668 9900-3999

E-mail: info@hella-gutmann.com

9.3 Dane techniczne

ONE VCI

Pasma częstotliwości	2,4 GHz
Prędkość przesyłu danych	maks. 3 Mb/s
Zasięg wewnątrz	3...10 m
Zasięg na zewnątrz	maks. 50 m
Wymiary	110 x 50 x 26 mm (wys. x szer. x gł.)
Złącza	Micro-USB, Bluetooth®

Indholdsfortegnelse

1	Om denne vejledning	161
1.1	Henvisninger om anvendelsen af denne vejledning	161
1.2	Funktionsomfang	161
2	Sikkerhedsanvisninger.....	162
2.1	Sikkerhedsanvisninger generelt	162
2.2	Sikkerhedsanvisninger ved fare for personskade	162
2.3	Sikkerhedsanvisninger for ONE VCI	163
2.4	Sikkerhedsanvisninger for hybrid-/elbiler	164
3	Produktbeskrivelse	165
3.1	Leveringsomfang	165
3.1.1	Kontrol af leveringsomfanget	165
3.2	Formålsbestemt anvendelse.....	166
3.3	Brug af Bluetooth®-funktionen	166
3.4	Tilslutninger	166
3.4.1	ONE VCI.....	166
3.4.2	Blinkfrekvensernes betydning.....	167
4	Installation af mega macs ONE	168
4.1	Understøttede operativsystemer for mega macs ONE.....	168
4.2	Systemforudsætninger for mega macs ONE.....	168
4.3	Installation af mega macs ONE	168
5	Funktionsomfang mega macs ONE.....	169
5.1	Diagnosefunktioner	169
6	Ibrugtagning af mega macs ONE	170
6.1	Forudsætning for anvendelse af mega macs ONE	170
6.2	Forbindelse med ONE VCI	170
7	Arbejde med mega macs ONE	171
7.1	Cyber Security Management	171
7.1.1	Registrering af ny CSM-bruger	171
7.1.2	Nulstil password	172
7.1.3	Sletning af lokal bruger	172
7.2	Ikoner	173
7.2.1	Ikoner generelt	173
7.2.2	Ikoner i applikationer	174
7.2.3	Ikoner i samlet udlæsning.....	175
7.3	Diagnose	175
7.3.1	Forberedelse af køretøjsdiagnose	175
7.3.2	Gennemførelse af køretøjsdiagnosen.....	176
8	Indstillinger	177
8.1	Indstilling af sprog	177
8.2	Indtastning af firmadata.....	177
8.3	Konfigurering af ONE VCI-alarm.....	177

8.4	Åbning af informationer om versionen.....	178
9	Allgemeine Informationen	179
9.1	Pleje og vedligeholdelse	179
9.2	Bortskaffelse	180
9.3	Tekniske data	180

DA

1 Om denne vejledning

Oversættelse af den originale vejledning på tysk

I vejledningen får du en oversigt over de vigtigste informationer, så du kan begynde at anvende vores diagnoseløsning mega macs ONE så nemt og bekvemt som muligt.

1.1 Henvisninger om anvendelsen af denne vejledning

Denne vejledning indeholder vigtige informationer om brugersikkerheden.

På www.hella-gutmann.com/manuals står alle instruktionsbøger, lynstartvejledninger, dokumentation og lister til vores diagnostestere samt værktøjer og andet til rådighed for dig.

Du kan også besøge vores Hella Academy på www.hella-academy.com og lære nyt ved hjælp af vores hjælpsomme onlineundervisning og andre kursustilbud.

Læs vejledningen komplet igennem. Vær især opmærksom på de første sider med sikkerhedsreglerne. Deres formål er udelukkende at beskytte under arbejdet med produktet.

For at forebygge fare for personer og udstyr samt fejlbetjening anbefales det endnu en gang at slå de enkelte arbejdsstrin op i vejledningen under anvendelse af produktet.

Produktet må kun anvendes af en person med en motorkøretøjsteknisk uddannelse. Oplysninger og viden, som er en del af denne uddannelse, gentages ikke i denne vejledning.

Producenten forbeholder sig ret til at foretage ændringer i vejledningen og på selve produktet uden forudgående varsel. Vi anbefaler dig derfor at kontrollere, om der skulle være opdateringer. I tilfælde af videresalg eller anden form for overdragelse skal denne vejledning vedlægges produktet.

Vejledningen skal opbevares tilgængeligt og altid klar til brug i hele produktets levetid.

1.2 Funktionsomfang

Funktionsomfanget for softwaren kan variere afhængigt af det enkelte land, de købte licenser og/eller den valgfri hardware. Derfor kan der i denne dokumentation være beskrevet funktioner, som ikke er til rådighed i den individuelle software. Manglende funktioner kan frigives mod betaling ved at købe en passende licens og/eller ekstra hardware.



2 Sikkerhedsanvisninger.

2.1 Sikkerhedsanvisninger generelt

	<ul style="list-style-type: none"> • Produktet er kun beregnet til brug på køretøjer. Forudsætningen for brug af apparatet er, at brugeren har viden om køretøjsteknik og dermed viden om farekilder og risici på værksteder og køretøjer. • Før brugeren benytter produktet, skal han have læst vejledningen mega macs ONE komplet og grundigt igennem. • Alle anvisninger i vejledningen, der nævnes i de enkelte kapitler, skal følges. Desuden skal nedenstående foranstaltninger og sikkerhedsanvisninger overholdes. • Desuden gælder Arbejdstilsynets, erhvervsorganisationers og køretøjsproducenternes generelle forskrifter, forskrifter til miljøbeskyttelse samt alle love og regler, som et værksted skal overholde.
---	---

DA

2.2 Sikkerhedsanvisninger ved fare for personskade

  	<p>Ved arbejde på køretøjet er der fare for personskade ved roterende dele eller hvis køretøjet begynder at rulle. Derfor skal følgende overholdes:</p> <ul style="list-style-type: none"> • Køretøjet skal sikres, så det ikke kan flytte sig. • På køretøjer med automatgear skal gearvælgeren desuden sættes i parkeringsposition. • Deaktivér start-/stopsystemet for at undgå en ukontrolleret start af motoren. • ONE VCI må kun tilsluttes til køretøjet, når tændingen er slået fra. • Grib ikke ind i roterende dele, når motoren kører. • Læg ikke kablerne i nærheden af roterende dele. • Kontrollér de højspændingsførende dele for beskadigelse.
--	---

2.3 Sikkerhedsanvisninger for ONE VCI

	<p>For at undgå ukorrekt betjening og deraf resulterende personskader eller ødelæggelse af ONE VCI skal følgende overholdes:</p> <ul style="list-style-type: none">• Beskyt ONE VCI mod længere tids sollys.• Beskyt ONE VCI mod varme dele.• Beskyt ONE VCI mod roterende dele.• Tilslutningskabler/tilbehør skal regelmæssigt kontrolleres for skader (fare for ødelæggelse af ONE VCI pga. kortslutning).• Anvend kun ONE VCI i overensstemmelse med vejledningen.• Beskyt ONE VCI mod væsker som vand, olie eller benzin. ONE VCI er ikke vandtæt.• Beskyt ONE VCI mod hårde stød, og pas på ikke at tabe den på gulvet.• Åbn ikke selv ONE VCI. ONE VCI må kun åbnes af en af Hella Gutmann autoriseret tekniker. Hvis plomberingen er beskadiget, eller der er foretaget ikke-tilladte indgreb på apparatet, bortfalder garantien og garantiydelsen.• Kontakt straks Hella Gutmann eller en Hella Gutmann-samhandelspartner i tilfælde af fejl på ONE VCI.
---	--

2.4 Sikkerhedsanvisninger for hybrid-/elbiler



Ved hybrid-/elbiler opstår der meget høje spændinger. Som følge af spændingsoverlag på beskadigede komponenter, f.eks. pga. gnaverbid eller berøring af spændingsførende komponenter, er der fare for strømstød. Højspænding på/i køretøjet kan medføre dødsfald ved uagtsomhed. Derfor skal følgende overholdes:

- Højspændingsanlægget må kun kobles spændingsfrit af følgende fagpersonale:
 - Højspændingstekniker (HVT)
 - Elektriker til fastlagte aktiviteter (EFFF) – hybrid- eller elbiler
 - Elektriker (EFK)
- Anbring advarselstavler eller -bånd.
- Kontrollér højspændingsanlægget og højspændingsledningerne for beskadigelse (visuel kontrol!).
- Kobl højspændingsanlægget spændingsfrit:
 - Slå tændingen fra.
 - Træk højspændingsafbryderstikket ud.
 - Fjern sikringen.
- Sørg for at sikre højspændingsanlægget mod utilsigtet genindkobling:
 - Træk tændingsnøglen ud, og opbevar den et sikkert sted.
 - Opbevar højspændingsafbryderstikket et sikkert sted, eller sørg for at sikre batterihovedafbryderen mod genindkobling.
 - Isolér batterihovedafbryderen, stikforbindelserne osv. med blindstik, afdækningshætter eller isoleringstape med en tilhørende advarselshenvisning.
- Kontrollér, at der ikke findes nogen spænding med en spændingstester. Selv ved frakoblet højspænding kan der stadig være en restspænding.
- Jordforbind og kortslut højspændingsanlægget (først nødvendigt fra en spænding på 1000 V).
- Afdæk komponenter eller spændingsførende komponenter i nærheden – ved en spænding på under 1000 V f.eks. med isolerende klude, slanger eller plastafdækninger. Ved spændinger over 1000 V skal der f.eks. anbringes dertil specielt egnede isoleringsplader/afspærringstavler, som yder en tilstrækkelig berøringsbeskyttelse for komponenter i nærheden.
- Overhold følgende før genindkobling af højspændingsanlægget:
 - Samtlige værktøjer og hjælpemidler er fjernet fra hybrid-/elbilen.
 - Ophæv kortslutning og jordbindelsen af højspændingsanlægget. Samtlige kabler må ikke længere berøres.
 - Anbring fjernede beskyttelsesafdækninger igen.
 - Ophæv beskyttelsesforanstaltningerne på koblingsstederne.

3 Produktbeskrivelse

3.1 Leveringsomfang



Antal	Betegnelse
1	ONE VCI
1	Nøglebånd Hella Gutmann Solutions
1	Brugermanual

DA

3.1.1 Kontrol af leveringsomfanget

Kontrollér leveringsomfanget ved eller straks efter levering, således at der straks kan indgives reklamation om eventuelle skader.

Gør følgende for at kontrollere leveringsomfanget:

1. Åbn den leverede pakke, og kontrollér ud fra den vedlagte følgeseddel, om indholdet er komplet.

Hvis der findes udvendige transportskader, så åbn den leverede pakke under buddets tilstedeværelse, og kontrollér ONE VCI for skjulte beskadigelser. Anmod buddet om at registrere alle transportskader på den leverede pakke og beskadigelser på ONE VCI ved hjælp af en skadesrapport.

2. Tag ONE VCI ud af emballagen.

	<p>FORSIGTIG</p> <p>Fare for kortslutning på grund af løse dele i eller på ONE VCI</p> <p>Fare for ødelæggelse af ONE VCI/køretøjselektronikken</p> <p>Tag aldrig ONE VCI i brug, hvis der er mistanke om, at der er løse dele i eller på modulet. Kontakt i dette tilfælde straks Hella Gutmann-reparationservice eller en Hella Gutmann-samhandelspartner.</p>
---	---

3. Kontrollér ONE VCI for mekanisk beskadigelse, og ryst det forsigtigt for at kontrollere, om der er løse dele indeni.

3.2 Formålsbestemt anvendelse

mega macs ONE er et system til registrering og afhjælpning af fejl på elektroniske systemer i køretøjer. Det er specielt udviklet til tablets med et Android-operativsystem.

Apparatet opretter forbindelse til køretøjselektronikken via et diagnoseinterface og giver adgang til beskrivelser af køretøjernes systemer. Mange af disse data overføres online direkte fra Hella Gutmann-diagnosedatabasen til tabletten. Derfor skal mega macs ONE altid være online.

mega macs ONE er uegnet til at reparere elektriske maskiner og apparater eller boligens elsystem. Apparater fra andre producenter understøttes ikke.

Hvis mega macs ONE og PC Droid anvendes på en måde, som ikke er beskrevet af Hella Gutmann, kan beskyttelsen af apparatet blive forringet.

ONE VCI er beregnet til industriel anvendelse. Uden for industrimiljøer, f.eks. i blandede områder med både erhverv og boliger, skal der evt. træffes foranstaltninger til radiostøjdæmpning.

3.3 Brug af Bluetooth®-funktionen

Anvendelse af Bluetooth®-funktionen kan i visse lande være begrænset eller ulovlig i henhold til forskellige love eller forskrifter.

Undersøg de gældende bestemmelser i det pågældende land, før du bruger Bluetooth®-funktionen.

3.4 Tilslutninger

3.4.1 ONE VCI

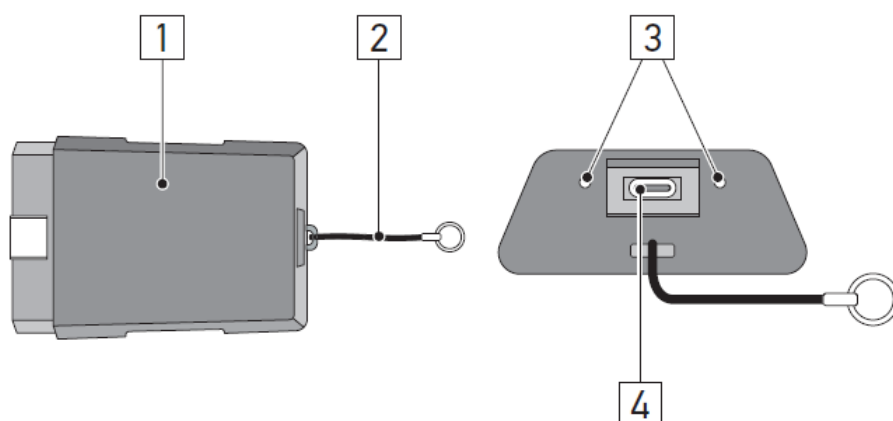

	Betegnelse/beskrivelse
1	OBD-stik til køretøjets diagnosestik
2	Snor til fastgørelse i f.eks. nøglerem.
3	Grøn og blå kontrollampe (LED) Kontrollamperne viser driftstilstanden for ONE VCI.
4	Micro-USB-grænseflade for USB-kabel til USB-grænseflade på tablet

3.4.2 Blinkfrekvensernes betydning

Statusindikator		Betydning
Blå LED	Grøn LED	
LED slukket.	LED slukket.	<ul style="list-style-type: none"> • Software inaktiv/defekt. • Ingen spænding. • ONE VCI defekt.
LED blinker hurtigt (1x pr. sek.).	LED slukket.	<ul style="list-style-type: none"> • Opdatering mislykket. • Opdatering ugyldig. • ONE VCI defekt.
LED blinker langsomt (hvert 3. sekund).	LED slukket.	<ul style="list-style-type: none"> • Opdatering mislykket. • Opdatering ugyldig. • ONE VCI defekt.
LED blinker langsomt (hvert 3. sekund).	LED lyser permanent med regelmæssige korte afbrydelser.	ONE VCI klar til brug.

DA

4 Installation af mega macs ONE

4.1 Understøttede operativsystemer for mega macs ONE

- Android-operativsystemer fra version 6.0 (Marshmallow)

4.2 Systemforudsætninger for mega macs ONE

- 1,5 GB RAM
- WXGA (1280 x 800)
- 1 GB ledig hukommelseskapacitet
- Bluetooth®, klasse 1
- Bluetooth® 2.1 EDR

4.3 Installation af mega macs ONE

**BEMÆRK**

- For at downloade anvendelsen mega macs ONE kræves en Google-konto.
- Anvendelsen mega macs ONE kan downloades og installeres via Google Play Butik.

mega macs ONE installeres på følgende måde:

1. Åbn Google Play Butik-appen.
2. Indtast **“HGS”**, **“mega macs”** eller **“Hella Gutmann”** i søgevinduet.
3. Vælg anvendelsen **mega macs ONE** .
4. Start download af anvendelsen.

Dermed er installationen af mega macs ONE afsluttet.

5 Funktionsomfang mega macs ONE

5.1 Diagnosefunktioner

**BEMÆRK**

Den pågældende kontrol dybde og funktionsalsidighed afhænger af det pågældende køretøjssystems "intelligens".

- **Fejlkode**

Her kan de fejlkoder, som er gemt i styreenhedens fejlkodehukommelse, udlæses og slettes. Derudover kan der hentes informationer om fejlkoden.

- **Parametre**

Her kan du få vist dataene i real tid eller komponenternes tilstande grafisk og alfanumerisk fra styreenheden.

- **Aktuator test**

Her kan aktuatorer/servomotorer aktiveres/deaktiveres ved hjælp af styreenheden.

- **Service nulstilling**

Her kan serviceintervallet nulstilles. Service nulstillingen kan foretages manuelt eller med testeren.

- **Grundindstilling**

Her kan komponenterne sættes tilbage på deres grundindstilling.

- **Kodning**

Her kan nye komponenter kodes i styreenheden.

- **Testfunktion**

Her kan der udføres specielle kontroller/selvtests.

6 Ibrugtagning af mega macs ONE

6.1 Forudsætning for anvendelse af mega macs ONE

	<p>BEMÆRK</p> <ul style="list-style-type: none">• Der skal være etableret en online-forbindelse ved den første installation af mega macs ONE.• Under diagnosen skal ONE VCI være permanent forbundet med den tablet, som mega macs ONE anvendes på.
---	---

Kontrollér følgende for at kunne anvende mega macs ONE:

- Anvendelsen mega macs ONE blev installeret korrekt.
- mega macs ONE er forbundet med ONE VCI via Bluetooth®.

6.2 Forbindelse med ONE VCI

	<p>BEMÆRK</p> <ul style="list-style-type: none">• Der skal være sikret en tilstrækkelig spændingsforsyning til ONE VCI via køretøjet.• ONE VCI skal altid være tilsluttet via Bluetooth® med den tablet, på hvilken softwaren mega macs ONE anvendes.
---	---

ONE VCI er en fast del af softwaren mega macs ONE. ONE VCI indeholder softwarekomponenter. Visse funktioner i softwaren mega macs ONE kræver derfor forbindelse til ONE VCI.

7 Arbejde med mega macs ONE

7.1 Cyber Security Management

Flere producenter beskytter deres køretøjskommunikation med sikkerhedsgatewaymoduler for at beskytte køretøjssystemerne mod uautoriseret adgang. Det betyder, at der kun kan foregå en ubegrænset køretøjskommunikation mellem testeren og køretøjet med den pågældende frigivelse.

For at sikre en ubegrænset køretøjskommunikation er funktionen Cyber Security Management (CSM) integreret.

CSM-brugeren skal først registreres hos producenten. I den forbindelse opfordrer producenten til en identifikationskontrol, der foretages via IdNow.

De pågældende handlingstrin forklares i det følgende.

7.1.1 Registrering af ny CSM-bruger

Gør som følger for at registrere en ny CSM-bruger:

1. Vælg  via **> CSM-brugeradministration**.
Vinduet **CSM-brugeradministration** vises.

Her administreres den CSM-bruger, som er nødvendig for frigivelse af Cyber Security Management. Funktionerne i Cyber Security Management kan først anvendes efter en identitetskontrol udført af Hella Gutmann.

2. Vælg **>Registrér ny CSM-bruger<**.
3. Indtast brugerdataene, og bekræft med **>Fortsæt<**.

	BEMÆRK <ul style="list-style-type: none">• Der sendes en verifikations-e-mail til den angivne e-mailadresse.• Verifikations-e-mailen indeholder en token.
--	---

4. Indtast e-mail og verifikationstoken fra verifikations-e-mailen via **CSM-brugeradministration > Indtast verifikationstoken fra e-mail**.
5. Klik på **>Næste<**.

	BEMÆRK <ul style="list-style-type: none">• Der sendes endnu en verifikations-e-mail til den angivne e-mailadresse.• Verifikations-e-mailen indeholder en IdNow-token.
--	---

6. Installér **IdNow-appen** linket i verifikations-e-mailen på den mobile enhed.

	BEMÆRK <p>Identificeringen kan også startes via det websted, som er angivet i verifikations-e-mailen.</p>
--	--

7. Åbn **IdNow-appen**, og start identificeringen.
8. Følg anvisningerne i **IdNow-appen**.

Registreringen af en CSM-bruger er hermed afsluttet.

Hvis der vælges et køretøj med indbygget sikkerhedssystem, kan den registrerede CSM-bruger nu logge sig på for at bruge den sædvanlige diagnose uden begrænsninger.

7.1.2 Nulstil password

Gør som følger for at nulstille passwordet:

1. Vælg den pågældende CSM-bruger på listen via  > **CSM-brugeradministration**, og klik derefter på >**Nulstil password**<.
2. Vælg >**Anmod om token til at nulstille passwordet**<.

	BEMÆRK <ul style="list-style-type: none">• Der sendes en verifikations-e-mail til den angivne e-mailadresse.• Verifikations-e-mailen indeholder en ny token.
--	--

3. Indtast den nye verifikationstoken fra verifikations-e-mailen.
4. Indtast det nye password.
5. Gentag passwordet, og bekræft med >**Fortsæt**<.

Passwordet blev nulstillet korrekt.

7.1.3 Sletning af lokal bruger

	BEMÆRK <p>CSM-brugeren vil fortsat findes hos Hella Gutmann Solutions.</p>
--	---







Gør som følger for at slette en lokal bruger:

1. Vælg den pågældende CSM-bruger på listen via  > **CSM-brugeradministration**, og klik derefter på >**Fjern CSM-bruger fra apparat**<.
2. Læs anvisningsvinduet.
3. Bekræft valget med >**JA**<.













Den lokale bruger blev slettet.

7.2 Ikoner







7.2.1 Ikoner generelt

Ikoner	Betegnelse
	<p>Menu</p> <div style="border: 1px solid black; padding: 5px; margin-bottom: 10px;">  <p>BEMÆRK</p> <p>Menuen kan også åbnes med en swipe-bevægelse med fingeren fra venstre skærmkant mod højre.</p> </div> <p>Følgende anvendelser kan åbnes via menuen:</p> <ul style="list-style-type: none"> • Valg af køretøj • Fejlkode • Parametre • Aktuatorrest • Nulstilling af service • Grundindstilling • Kodning • Testfunktion • Car History • Indstillinger • OBD-stikposition
	<p>Bluetooth® forbundet</p> <p>Dette ikon viser, at apparatet har opbygget en forbindelse via Bluetooth®.</p>
	<p>Bluetooth® ikke forbundet</p> <p>Dette ikon viser, at apparatet ikke er forbundet via Bluetooth®.</p>
	<p>Imprint</p> <p>Med dette ikon kan du åbne følgende informationer:</p> <ul style="list-style-type: none"> • Kolofon • Tredjepart
	<p>Tilbage</p> <p>Med dette ikon kan der gås tilbage til det forrige niveau i menuen.</p>
	<p>Søg</p> <p>Med dette ikon kan du f.eks.</p> <ul style="list-style-type: none"> • søge direkte efter den ønskede køretøjsproducent i området Valg af køretøj. • søge direkte efter det ønskede system i området Fejlkode. • søge direkte efter det ønskede system i området Parameter.

7.2.2 Ikoner i applikationer

Ikoner	Betegnelse
	<p>Valg af køretøj</p> <p>Med dette ikon kan du vælge et køretøj.</p>
	<p>Fejlkode</p> <p>Via dette ikon kan de fejlkoder, som er gemt i styreenhedens fejlkodehukommelse, udlæses og slettes. Derudover kan der hentes informationer om fejlkoden.</p>
	<p>Parametre</p> <p>Med dette ikon kan du få vist dataene i real tid eller komponenternes tilstande grafisk og alfanumerisk fra styreenheden.</p>
	<p>Aktuator test</p> <p>Med dette ikon kan aktuatorer/servomotorer aktiveres/deaktiveres ved hjælp af styreenheden.</p>
	<p>Service nulstilling</p> <p>Med dette ikon kan serviceintervallet nulstilles. Service nulstillingen kan foretages manuelt eller med testeren.</p>
	<p>Grundindstilling</p> <p>Med dette ikon kan komponenterne sættes tilbage på deres grundindstilling.</p>
	<p>Kodning</p> <p>Med dette ikon kan nye komponenter kodes i styreenheden.</p>
	<p>Car History</p> <p>Med dette ikon kan du åbne Car History.</p>
	<p>Indstillinger</p> <p>Med dette ikon kan du konfigurere apparatet.</p>
	<p>OBD-stikposition</p> <p>Med dette ikon kan man få vist positionen for OBD-stikket. Der skal først vælges et køretøj.</p>
	<p>Søg</p> <p>Med dette ikon kan du f.eks.</p> <ul style="list-style-type: none"> • søge direkte efter den ønskede køretøjsproducent i området Valg af køretøj. • søge direkte efter det ønskede system i området Fejlkode. • søge direkte efter det ønskede system i området Parameter.
	<p>Udskriv via e-mail</p> <p>Via dette ikon genereres der en udskrivelig PDF-fil ud fra område, der skal udskrives, og som så sendes til en angivet e-mailadresse. I den forbindelse skal man først angive en gyldig e-mailadresse i området Indstillinger.</p>

7.2.3 Ikoner i samlet udlæsning

Ikoner	Betegnelse
	Læsning af fejlkode(r)
	Sletning af fejlkode(r)
	Mulig(e) fejl i styreenheden Kun efter gateway-forespørgsel.
1, 2, 3 ...	Antal fejlkoder
0	Ingen fejl til stede
	Styreenhed ikke monteret Kun efter gateway-forespørgsel.
	Visning af fejlkodebeskrivelse
0!	Sletning udført - Permanent(e) fejl er muligvis stadig til stede Fejlkode-læsning på ny anbefales.
	Læsning af fejlkode(r)/sletning af fejlkode(r) er ikke mulig

DA



7.3 Diagnose

Med  kan der via apparatet udveksles data med de køretøjssystemer, som skal kontrolleres. Den pågældende kontrol dybde og funktionsalsidighed afhænger af det pågældende køretøjssystems "intelligens".

7.3.1 Forberedelse af køretøjsdiagnose

For at opnå en fejlfri køretøjsdiagnose er det en grundlæggende forudsætning, at det korrekte køretøj vælges og at der er en tilstrækkelig spænding i ledningsnettet (> 12 V). For at forenkle dette kan du vælge forskellige former for hjælp, f.eks. diagnosestikkets monteringssted, køretøjsidentificering via stelnummer eller visning af batterispændingen.

En køretøjsdiagnose forberedes på følgende måde:

1. Start anvendelsen **mega macs ONE** .
2. Vælg et ønsket køretøj med  > **Valg af køretøj**.

**FORSIGTIG**

Køretøjet begynder at rulle

Fare for personskade/materielle skader

Gør følgende før start:

1. Træk parkeringsbremsen.
2. Sæt i frigear.
3. Hold øje med henvisnings- og anvisningsvinduet.

**VIGTIGT**

Kortslutning og spændingsspidser ved tilslutning af ONE VCI

Der er risiko for, at køretøjs elektronikken bliver ødelagt



Slå tændingen fra, før ONE VCI tilsluttes i køretøjet.

3. Sæt ONE VCI i køretøjets diagnosestik.
Begge LED'er på ONE VCI blinker. ONE VCI er klar til brug.
4. Vælg den ønskede diagnosetype med .

Køretøjsdiagnosen blev forberedt og kan nu udføres for et valgt køretøj med .

7.3.2 Gennemførelse af køretøjsdiagnosen

Køretøjsdiagnosen gennemføres på følgende måde:

1. Gennemfør trin 1-3 som beskrevet i kapitlet **Forberedelse af køretøjsdiagnose**.
2. Vælg den ønskede diagnosetype med .
3. Følg evt. info-, henvisnings- og anvisningsvinduet.
4. Start kommunikationen med .
5. Reparer køretøjet. Slet derefter de gemte fejlkoder fra køretøjssystemet.

8 Indstillinger

I **>Indstillinger<** kan man konfigurere anvendelsen mega macs ONE.

8.1 Indstilling af sprog

	BEMÆRK I forbindelse med den første installation overtages tablettens aktuelle sprogindstilling.
---	--

Sproget indstilles på følgende måde:

1. Vælg  **> Indstillinger.**
2. Åbn valglisten i **Visning.**
3. Vælg det ønskede sprog.

Det ønskede sprog blev indstillet.

Med **>Gem<** kan indstillingerne overtages og gemmes.

DA

8.2 Indtastning af firmadata

	BEMÆRK Her kan du indtaste de firmadata, som f.eks. skal vises på en udskrift.
---	--

Firmadataene indtastes på følgende måde:

1. Vælg  **> Indstillinger.**
2. Åbn det virtuelle tastatur i **Firmadata.**
3. Indtast firmadataene i de pågældende tekstfelter.

Firmadataene blev registreret.

Med **>Gem<** kan firmadataene overtages og gemmes.

8.3 Konfigurering af ONE VCI-alarm

ONE VCI-alarmen konfigureres på følgende måde:

1. Vælg vha.  **> Indstillinger.**
2. Sæt i **VCI** flueben i boksen **Overvågningsalarm aktiv** for at aktivere ONE VCI-alarmen.
3. Indtast evt. i de nedenstående tekstfelter den ønskede **tid fra forbindelsesafbrydelse indtil overvågningsalarm [s]** og **overvågningsalarmvarigheden [s]**.

Med **>Gem<** kan indstillingerne overtages og gemmes.

8.4 Åbning af informationer om versionen

Med  > **Indstillinger** kan der åbnes informationer om versionen.

Her vises bl.a. følgende informationer i **Versioner**:

- Serverversion
- Dataversion
- VCI-udstynsnummer
- VCI-hardwareversion
- VCI-softwareversion
- App-version
- Android-version
- Model
- Hukommelse (ledig/i alt)

9 Allgemeine Informationen

9.1 Pleje og vedligeholdelse

- Rengør ONE VCI regelmæssigt med milde rengøringsmidler.
- Brug et almindeligt husholdningsrengøringsmiddel sammen med en fugtig, blød klud.
- Udskift beskadigede dele med det samme.
- Brug kun originale reservedele.

9.2 Bortskaffelse

i	BEMÆRK Det her angivne direktiv gælder kun inden for Den Europæiske Union.
----------	--



I henhold til Europa-Parlamentets og Rådets direktiv 2012/19/EU af 4. juli 2012 om affald af elektrisk og elektronisk udstyr samt den tyske lov om markedsføring på og tilbagetrækning fra markedet og miljøvenlig bortskaffelse af elektrisk og elektronisk udstyr (Elektro- und Elektronikgerätegesetz – ElektroG) af 20.10.2015 forpligter vi os til vederlagsfrit at tilbagetage dette apparat, som vi har markedsført efter den 13.08.2005, efter endt benyttelse og bortskaffe det iht. ovenstående bestemmelser.

Da dette apparat udelukkende skal bruges til erhvervsmæssige formål (B2B), må det ikke afleveres på genbrugsstationer.

Apparatet kan, med angivelse af købsdato og apparatets nummer, bortskaffes hos:

Hella Gutmann Solutions GmbH

Am Krebsbach 2

D-79241 Ihringen

GERMANY

WEEE-reg.-nr.: DE25419042

Telefon: +49 7668 9900-0

Fax: +49 7668 9900-3999

E-mail: info@hella-gutmann.com

9.3 Tekniske data

ONE VCI

Frekvensbånd	2,4 GHz
Dataoverførselshastighed	Maks. 3 Mbit/s
Rækkevidde indendørs	3...10 m
Rækkevidde udendørs	Maks. 50 m
Mål	110 x 50 x 26 mm (L x B x H)
Interfaces	Micro-USB, Bluetooth®

Innehållsförteckning

1	Om den här instruktionen.....	183
1.1	Anvisningar om hur instruktionen används	183
1.2	Funktionsomfattning.....	183
2	Säkerhetsföreskrifter	184
2.1	Säkerhetsföreskrifter, allmänt	184
2.2	Säkerhetsföreskrifter, risk för personskador.....	184
2.3	Säkerhetsföreskrifter för ONE VCI	185
2.4	Säkerhetsföreskrifter, hybrid-/elfordon	186
3	Produktbeskrivning.....	187
3.1	Leveransomfattning.....	187
3.1.1	Kontroll av leveransen	187
3.2	Avsedd användning.....	188
3.3	Användning av Bluetooth®-funktionen	188
3.4	Anslutningar.....	188
3.4.1	ONE VCI.....	188
3.4.2	Blinkfrekvensernas innebörd.....	189
4	Installation mega macs ONE.....	190
4.1	Operativsystem som stöder mega macs ONE	190
4.2	Systemförutsättningar mega macs ONE	190
4.3	Installera mega macs ONE.....	190
5	Funktionsomfattning mega macs ONE	191
5.1	Diagnostikfunktioner.....	191
6	Idrifttagning mega macs ONE	192
6.1	Förutsättning för att använda mega macs ONE.....	192
6.2	Anslutning till ONE VCI	192
7	Att arbeta med mega macs ONE	193
7.1	Cyber Security Management.....	193
7.1.1	Registrera ny CSM-användare	193
7.1.2	Återställ lösenord.....	194
7.1.3	Ta bort lokal användare	194
7.2	Symboler	195
7.2.1	Symboler allmänt	195
7.2.2	Symboler i applikationer.....	196
7.2.3	Symboler i totalsökning.....	197
7.3	Diagnostik.....	197
7.3.1	Förbereda fordonsdiagnos	197
7.3.2	Genomföra fordonsdiagnos.....	198
8	Inställningar	199
8.1	Ställa in språk.....	199
8.2	Ange företagsuppgifter.....	199
8.3	Konfigurera ONE VCI-larm	199

8.4	Hämta information om versionen	200
9	Allgemeine Informationen	201
9.1	Skötsel och service	201
9.2	Avfallshantering	202
9.3	Tekniska data	202

1 Om den här instruktionen

Bruksanvisning i original

I instruktionen har vi ställt samman den viktigaste informationen för dig i överskådlig form, för att du ska få en så behaglig och problemfri start som möjligt med vår diagnoslösning mega macs ONE.

1.1 Anvisningar om hur instruktionen används

Den här instruktionen innehåller information som är viktig för användarsäkerheten.

På www.hella-gutmann.com/manuals får du tillgång till samtliga användarhandböcker, snabbguider, intyg och listor till våra diagnosapparater samt Tools och annat.

Besök även vår Hella Academy på www.hella-academy.com och lär dig mer med nyttiga online tutorials och andra utbildningserbjudanden.

Läs igenom instruktionen fullständigt. Följ särskilt de första sidorna med säkerhetsföreskrifter. De är enbart avsedda som skydd under arbetet med produkten.

För att förebygga risker för människor och utrustning eller för felmanövrering rekommenderar vi att, när produkten används, vart och ett av arbetsmomenten studeras på nytt.

Produkten får bara användas av personer med motorfordonsteknisk utbildning. Den information och kunskap som erhålls genom denna utbildning upprepas inte i den här instruktionen.

Tillverkaren förbehåller sig rätten att utan varsel göra ändringar av både instruktionen och själva produkten. Därför rekommenderar vi dig att kontrollera om eventuella uppdateringar finns. Om produkten säljs eller överläts i annan form ska denna instruktion följa med produkten.

Förvara instruktionen under produktens hela livslängd så att den alltid finns tillgänglig och är lätt åtkomlig.

1.2 Funktionsomfattning



Programmets funktionsomfattning kan variera beroende på landet, på de förvärvade licenserna och/eller på den tillvalda maskinvaran. Därför kan den här dokumentationen beskriva funktioner som inte finns i det enskilda programmet. Funktioner som saknas kan aktiveras genom att tillhörande avgiftsbelagda licens och/eller extra hårdvara köps.

2 Säkerhetsföreskrifter



2.1 Säkerhetsföreskrifter, allmänt

	<ul style="list-style-type: none">• Produkten är enbart avsedd att användas till motorfordon. Den som använder apparaten måste ha motorfordonstekniska kunskaper och därmed kännedom om riskfaktorer och faror i verkstaden och hos motorfordonet.• Användaren måste läsa igenom instruktionen mega macs ONE fullständigt och noggrant innan produkten används.• Alla föreskrifter i instruktionens olika kapitel gäller. Dessutom måste åtgärderna och säkerhetsföreskrifterna enligt nedan följas.• Vidare gäller alla allmänna föreskrifter från yrkesinspektion, branschorganisationer, fordonstillverkare och miljöskyddsmyndigheter samt alla lagar, förordningar och regler som måste följas i en verkstad.
---	---

2.2 Säkerhetsföreskrifter, risk för personskador

	<p>Vid arbete på fordonet finns risk för personskador på grund av roterande delar eller genom att fordonet kommer i rullning. Tänk därför på följande:</p>
	
	
	<ul style="list-style-type: none">• Säkra fordonet så att det inte kan börja rulla.• Fordon med automatväxellåda ska dessutom ställas i parkeringsläge.• Avaktivera start-/stoppsystemet för att förhindra okontrollerad motorstart.• Anslut bara ONE VCI till fordonet när tändningen är avslagen.• Vidrör inte roterande delar medan motorn är igång.• Dra inte kablar i närheten av roterande delar.• Kontrollera att de högspänningsförande delarna inte är skadade.

2.3 Säkerhetsföreskrifter för ONE VCI

  	<p>Säkerställ följande så att du förhindrar felaktigt handhavande med åtföljande skador för användaren eller förstörelse av ONE VCI:</p> <ul style="list-style-type: none">• Skydda ONE VCI mot långvarigt solljus.• Skydda ONE VCI mot heta komponenter.• Skydda ONE VCI från roterande delar.• Kontrollera regelbundet att anslutningskablar och tillbehör inte är skadade (förstörelse av ONE VCI på grund av kortslutning).• Använd endast ONE VCI enligt instruktionen.• Skydda ONE VCI mot vätskor som t-ex- vatten, olja eller bensin. ONE VCI är inte vattentät.• Skydda ONE VCI mot hårda stötar och tappa den inte.• Öppna inte ONE VCI själv. Bara tekniker auktoriserade av Hella Gutmann får öppna ONE VCI. Om skyddsförseglingen skadas eller otillåtna ingrepp görs i apparaten upphör garantin att gälla.• Vid fel på ONE VCI ska Hella Gutmann eller någon av Hella Gutmanns återförsäljare underrättas omgående.
---	--

2.4 Säkerhetsföreskrifter, hybrid-/elfordon



I hybrid-/elfordon förekommer mycket höga spänningar. Genom spänningsöverslag på komponenter som t.ex. har angripits av skadedjur, eller genom beröring av spänningsförande komponenter finns risk för elektrisk stöt. Högspänning på/i fordonet kan vara livsfarlig om du inte är uppmärksam. Tänk därför på följande:

- Enbart nedan angivna fackmän får göra högvoltssystemet spänningslöst:
 - Högvoltstekniker (HVT)
 - Elinstallatör för fastställda arbeten (EfffT) – hybrid- resp. elfordon
 - Elinstallatör (EFK)
- Ställ eller sätt upp varningstavlor och varningsband.
- Kontrollera att högvoltssystemet och högvoltsledningarna inte är skadade (visuell kontroll!).
- Gör högvoltssystemet spänningslöst:
 - Slå ifrån tändningen.
 - Ta ut servicestickkontakten.
 - Ta ut säkringen.
- Säkra högvoltssystemet mot återstart:
 - Ta ut tändningsnyckeln och förvara den på ett säkert ställe.
 - Förvara servicestickkontakten säkert eller säkra batterihuvudkontakten mot återinkoppling.
 - Isolera batterihuvudkontakten, stickanslutningarna etc. med blindproppar, täcklock eller isoleringstejp med varningspåskrift.
- Kontrollera spänningslösheten med en spänningsprovare. Även om högvoltsspänningen är frånslagen kan restspänningar förekomma.
- Jorda och kortslut högvoltssystemet (behövs bara om spänningen är 1000 V eller högre).
- Täck över näraliggande eller spänningsförande komponenter – om spänningen är lägre än 1000 V t.ex. med isolerande dukar, slangar eller plastlock. Om spänningen är 1000 V eller högre kan t.ex. för ändamålet speciellt avsedda isoleringsskivor/spärrtavlor sättas upp som ger tillräckligt beröringsskydd för näraliggande komponenter.
- Tänk på följande innan du återstartar högvoltssystemet:
 - Avlägsna alla verktyg och hjälpmedel från hybrid-/elfordonet.
 - Upphäv kortslutningen och jordningen av högvoltssystemet. Vidrör sedan inte någon av kablarna.
 - Montera tillbaka avlägsnade skyddsinklädnader.
 - Upphäv skyddsåtgärderna vid kopplingspunkterna.

3 Produktbeskrivning

3.1 Leveransomfattning



Antal	Beteckning
1	ONE VCI
1	Nyckelband Hella Gutmann Solutions
1	Användarhandbok

SV

3.1.1 Kontroll av leveransen

Kontrollera leveransen i samband med eller omedelbart efter ankomsten så att du snabbt kan reklamera eventuella skador.

Gör så här för att kontrollera leveransen:

1. Öppna det levererade paketet och kontrollera att leveransen är komplett enligt följesedeln.

Om du konstaterar utvändiga transportskador måste du i transportföretagets närvaro öppna leveranspaketet och kontrollera om ONE VCI har några dolda skador. Låt transportföretaget upprätta ett skadeprotokoll över alla transportskador på leveranspaketet och skador på ONE VCI.

2. Ta ut ONE VCI ur förpackningen.



FÖRSIKTIGHET

Risk för kortslutning på grund av lösa delar på eller i ONE VCI

Risk för förstörelse av ONE VCI/fordonselektroniken

Börja aldrig att använda ONE VCI om du tror att det finns lösa delar i eller på modulen. Underrätta då omedelbart Hella Gutmanns reparationservice eller en Hella Gutmann-återförsäljare.

3. Kontrollera att ONE VCI inte har några mekaniska skador och skaka den lätt för att kontrollera att det inte finns några lösa delar inuti den.

3.2 Avsedd användning

mega macs ONE är ett system för att registrera och avhjälpa fel hos elektroniska system i motorfordon. Det har specialutvecklats för surfplattor med Android-operativsystem.

En anslutning till fordonselektroniken skapas via diagnosgränssnittet och ger tillgång till beskrivningar av fordonssystemet. Många data överförs direkt online från Hella Gutmanns diagnosdatabas till surfplattan. Därför bör mega macs ONE hela tiden vara online.

mega macs ONE lämpar sig inte för reparation av elektriska maskiner och apparater eller av elinstallationer i byggnader. Apparater från andra tillverkare stöds inte.

Om mega macs ONE och ONE VCI inte används på det sätt som Hella Gutmann har angett kan skyddet av apparaten äventyras.

ONE VCI är avsett att användas inom industrin. Utanför den industriella miljön, t.ex. i blandade småföretags- och bostadsområden, måste eventuellt åtgärder för radioavstörning vidtas.

3.3 Användning av Bluetooth®-funktionen

Användningen av Bluetooth®-funktionen kan i många länder vara begränsad eller otillåten på grund av lagar eller förordningar.

Innan Bluetooth®-funktionen används måste gällande bestämmelser i det aktuella landet beaktas.

3.4 Anslutningar

3.4.1 ONE VCI

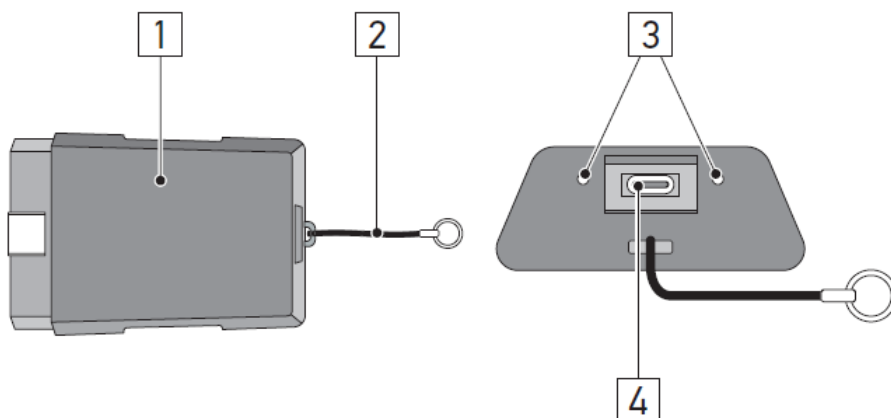

	Beteckning/beskrivning
1	OBD-kontakt för fordonets diagnosanslutning
2	Hållarrem för fastsättning av t.ex. nyckelknippa
3	Grön och blå kontrollampa (LED) Kontrollamporna visar drifttillståndet för ONE VCI.
4	Micro-USB-gränssnitt för USB-kabel till USB-gränssnitt på surfplattan

3.4.2 Blinkfrekvensernas innebörd

Statusindikering		Förklaring
Blå lysdiod	Grön lysdiod	
Lysdioden är släckt.	Lysdioden är släckt.	<ul style="list-style-type: none"> • Programvaran är inaktiv/felaktig. • Det finns ingen spänning. • ONE VCI defekt.
Lysdioden blinkar snabbt (1x per sek).	Lysdioden är släckt.	<ul style="list-style-type: none"> • Uppdateringen misslyckades. • Uppdateringen är ogiltig. • ONE VCI defekt.
LED blinkar långsamt (var tredje sekund).	Lysdioden är släckt.	<ul style="list-style-type: none"> • Uppdateringen misslyckades. • Uppdateringen är ogiltig. • ONE VCI defekt.
LED blinkar långsamt (var tredje sekund).	Lysdioden lyser kontinuerligt med regelbundna korta uppehåll.	ONE VCI klar att använda.

4 Installation mega macs ONE

4.1 Operativsystem som stöder mega macs ONE

- Android-operativsystem från version 6.0 (Marshmallow)

4.2 Systemförutsättningar mega macs ONE

- 1,5 GB RAM
- WXGA (1280 x 800)
- 1 GB ledig minneskapacitet
- Bluetooth®, klass 1
- Bluetooth® 2.1 EDR

4.3 Installera mega macs ONE

**OBSERVERA**

- Ett Google-konto krävs för att ladda ner applikationen mega macs ONE.
- Applikationen mega macs ONE kan laddas ner och installeras via Google Play Store.

Gå tillväga på följande sätt för att installera mega macs ONE:

1. Öppna Google Play Store-appen.
2. Ange i sökfönstret **"HGS"**, **"mega macs"** eller **"Hella Gutmann"**.
3. Välj applikationen **mega macs ONE** .
4. Starta nedladdningen av applikationen.

Med detta är installationen av mega macs ONE klar.

5 Funktionsomfattning mega macs ONE

5.1 Diagnostikfunktioner

**OBSERVERA**

Det aktuella kontrolldjupet och funktionsmångfalden är beroende av fordonssystemets "intelligens".

- **Felkod**

Här kan de felkoder som har sparats i styrenhetens felkodminne avläsas och tas bort . Information om felkoden kan också hämtas.

- **Parametrar**

Här kan realtidsdata eller tillstånd för komponenterna från styrdonet visas grafiskt och alfanumeriskt.

- **Ställdonstest**

Här kan du aktivera/avaktivera manöverdon/ställdon med hjälp av styrdonet.

- **Serviceåterställning**

Här kan underhållsintervallet återställas. Serviceåterställningen kan göras manuellt eller via diagnostestaren.

- **Grundinställning**

Här kan komponenter återställas till sin grundinställning.

- **Kodning**

Här kan nya komponenter koda in i styrdonet.

- **Testfunktion**

Här kan särskilda kontroller/självtest genomföras.

6 Idrifttagning mega macs ONE

6.1 Förutsättning för att använda mega macs ONE

	<p>OBSERVERA</p> <ul style="list-style-type: none">• Vid den första installationen av mega macs ONE måste det finnas en online-förbindelse.• ONE VCI måste under hela diagnosen vara ansluten till den surfplatta som mega macs ONE används på.
---	---

Säkerställ följande för att kunna använda mega macs ONE:

- Applikationen mega macs ONE har installerats korrekt.
- mega macs ONE är via Bluetooth® ansluten till ONE VCI.

6.2 Anslutning till ONE VCI

	<p>OBSERVERA</p> <ul style="list-style-type: none">• För ONE VCI krävs att tillräcklig spänningsförsörjning är säkerställd via fordonet.• ONE VCI måste alltid anslutas via Bluetooth® till den surfplatta som mjukvaran mega macs ONE används på.
---	--

ONE VCI är en integrerad del av mjukvaran mega macs ONE. ONE VCI innehåller mjukvarukomponenter. Vissa funktioner i mjukvaran mega macs ONE kräver därför en anslutning till ONE VCI.

7 Att arbeta med mega macs ONE

7.1 Cyber Security Management

Flera tillverkare skyddar fordonskommunikationen med säkerhets-gateway-moduler för att skydda sina fordonssystem mot obehörig åtkomst. Det innebär att obegränsad fordonskommunikation mellan diagnostikapparaten och fordonet bara kan ske med en motsvarande aktivering.

Funktionen Cyber Security Management (CSM) har integrerats för att säkerställa obegränsad fordonskommunikation.

Till att börja med måste CSM-användaren registrera sig hos tillverkaren. För detta kräver tillverkaren en identitetskontroll som sker via IdNow.

De tillhörande åtgärderna förklaras nedan.

7.1.1 Registrera ny CSM-användare

Gå tillväga på följande sätt för att registrera en ny CSM-användare:

1. Markera via  > **CSM-användaradministration**.
Fönstret **CSM-användaradministration** visas.

Här administreras den CSM-användare som behövs för att aktivera Cyber Security Management. Funktionerna i Cyber Security Management kan inte användas förrän Hella Gutmann har genomfört en identitetskontroll.

2. Välj >**Registrera ny CSM-användare**<.
3. Mata in användaruppgifterna och bekräfta med >**Fortsätt**<.

	<p>OBSERVERA</p> <ul style="list-style-type: none"> • Ett e-postmeddelande för verifiering skickas till angiven e-postadress. • E-postmeddelandet för verifiering innehåller en token.
--	---

4. Mata via **CSM-asnvändaradministration** > **Ange verifieringstoken från e-posten** e-postadressen och den verifieringstoken som du har fått med e-post.

5. Klicka på >**Fortsätt**<.

	<p>OBSERVERA</p> <ul style="list-style-type: none"> • Ett till e-postmeddelande för verifiering skickas till angiven e-postadress. • E-postmeddelandet för verifiering innehåller en IdNow-token.
--	--

6. Installera **IdNow-appen** på den mobila enheten via den länk som står i e-postmeddelandet för verifiering.

	<p>OBSERVERA</p> <p>Alternativt kan identifieringen också startas från den webbplats som anges i e-postmeddelandet för verifiering.</p>
--	--

7. Öppna **IdNow-appen** och starta identifieringen.

8. Följ instruktionerna i **IdNow-appen**.

Nu är registreringen av en ny CSM-användare slutförd.

Om ett fordon med inbyggt säkerhetssystem markeras kan den registrerade CSM-användaren nu logga in för att utnyttja den vanliga diagnosen utan begränsningar.

7.1.2 Återställ lösenord

Gör så här för att återställa lösenordet:

1. Markera via  > **CSM-användaradministration** den aktuella CSM-användaren i listan och klicka sedan på **>Återställ lösenord<**.
2. Markera **>Begär en token för att återställa lösenordet<**.

	OBSERVERA <ul style="list-style-type: none">• Ett e-postmeddelande för verifiering skickas till angiven e-postadress.• E-postmeddelandet för verifiering innehåller en ny token.
--	--

3. Mata in din nya verifieringstoken enligt e-postmeddelandet.
4. Ange ett nytt lösenord.
5. Upprepa lösenordet och bekräfta med **>Fortsätt<**.

Ditt lösenord har återställts.

SV

7.1.3 Ta bort lokal användare

	OBSERVERA <p>CSM-användaren finns kvar hos Hella Gutmann Solutions.</p>
--	--









Gå tillväga på följande sätt för att ta bort en lokal användare:

1. Markera via  > **CSM-användaradministration** den aktuella CSM-användaren i listan och klicka sedan på **>Ta bort CSM-användaren från apparaten<**.
2. Följ anvisningarna i rutan.
3. Bekräfta valet med **>JA<**.













Den lokala användaren raderades.

7.2 Symboler







7.2.1 Symboler allmänt

Symboler	Beteckning		
	<p>Meny</p> <table border="1" data-bbox="486 515 1428 638"> <tr> <td></td> <td> <p>OBSERVERA</p> <p>Menyn kan också öppnas genom att man stryker med fingret åt höger från den vänstra bildskärmskanten.</p> </td> </tr> </table> <p>Följande applikationer kan öppnas via menyn:</p> <ul style="list-style-type: none"> • Fordonsval • Felkod • Parametrar • Ställdonstest • Serviceåterställning • Grundinställning • Kodning • Testfunktion • Car History • Inställningar • OBD-kontaktläge 		<p>OBSERVERA</p> <p>Menyn kan också öppnas genom att man stryker med fingret åt höger från den vänstra bildskärmskanten.</p>
	<p>OBSERVERA</p> <p>Menyn kan också öppnas genom att man stryker med fingret åt höger från den vänstra bildskärmskanten.</p>		
	<p>Bluetooth® ansluten</p> <p>Denna symbol visar att apparaten har skapat en anslutning via Bluetooth®.</p>		
	<p>Bluetooth® inte ansluten</p> <p>Denna symbol visar att apparaten inte är ansluten via Bluetooth®.</p>		
	<p>Imprint</p> <p>Med denna symbol kan följande information hämtas:</p> <ul style="list-style-type: none"> • Ansvarig utgivare • Extern leverantör 		
	<p>Tillbaka</p> <p>Med denna symbol går det att gå tillbaka till föregående nivå i menyn.</p>		
	<p>Sök</p> <p>Med denna symbol går det exempelvis att</p> <ul style="list-style-type: none"> • söka direkt efter önskad fordonstillverkare i området Fordonsval • söka direkt efter önskat system i området Felkod • söka direkt efter önskat system i området Parameter 		

7.2.2 Symboler i applikationer

Symboler	Beteckning
	Fordonsval Med denna symbol går det att välja ett fordon.
	Felkod Med denna symbol kan de felkoder som har sparats i styrdonets felkodminne avläsas och tas bort. Information om felkoden kan också hämtas.
	Parametrar Via denna symbol kan realtidsdata eller tillstånd för komponenterna från styrdonet visas grafiskt och alfanumeriskt.
	Ställdonstest Via denna symbol kan du aktivera/avaktivera manöverdon/ställdon med hjälp av styrdonet.
	Serviceåterställning Via denna symbol kan underhållsintervallet återställas. Serviceåterställningen kan göras manuellt eller via diagnostestaren.
	Grundinställning Via denna symbol kan komponenter återställas till sin grundinställning.
	Kodning Via denna symbol kan nya komponenter kodas in i styrdonet.
	Car History Med denna symbol kan Car History hämtas.
	Inställningar Via denna symbol kan du konfigurera apparaten.
	OBD-kontaktläge Med den här symbolen går det att se OBD-kontaktens läge. Först måste ett fordon väljas.
	Sök Med denna symbol går det exempelvis att <ul style="list-style-type: none"> • söka direkt efter önskad fordonstillverkare i området Fordonsval • söka direkt efter önskat system i området Felkod • söka direkt efter önskat system i området Parameter
	Skriva ut via e-post Med denna symbol skapas en utskriftsklar PDF av ett område som ska skrivas ut och denna PDF skickas till en angiven e-postadress. Här måste man först ange en giltig e-postadress i området Inställningar .

7.2.3 Symboler i totalsökning

Symboler	Beteckning
	Läsning av felkod(er)
	Borttagning av felkod(er)
	Ett eller flera fel kan finnas i styrenheten Bara efter Gateway-sökning.
1, 2, 3 ...	Antal felkoder
0	Inget (inga) fel finns
	Ingen styrenhet monterad Bara efter Gateway-sökning.
	Visning av felkodbeskrivningen
0!	Borttagning genomförd - Ett eller flera permanenta fel kan fortfarande finnas Ny felkodläsning rekommenderas.
	Läsning / borttagning av felkod(er) inte möjlig

SV

7.3 Diagnostik

Med  går det via apparaten att utbyta data med de fordonssystem som ska kontrolleras. Det aktuella kontrolldjupet och funktionsmångfalden är beroende av fordonssystemets "intelligens".



7.3.1 Förbereda fordonsdiagnos

En grundförutsättning för en felfri fordonsdiagnos är att rätt fordon väljs och att nätverksspänningen är tillräcklig (> 12 V). För att förenkla detta finns flera hjälpmedel i apparaten, t.ex. diagnosanslutningens monteringsplats, fordonets identifiering via chassinummer eller indikering av batterispänning.

Gör så här för att förbereda fordonsdiagnosen:

1. Starta applikationen **mega macs ONE** .

2. Välj önskat fordon via  > **Fordonsval**.

	<p>FÖRSIKTIGHET Fordonet kan rulla iväg Risk för personskador/sakskador Gör så här före starten:</p> <ol style="list-style-type: none"> 1. Dra åt parkeringsbromsen. 2. Lägg i tomgångsläget. 3. Följ hänvisnings- och instruktionsfönstret.
	<p>VIKTIGT Kortslutning och spänningsspikar vid anslutning av ONE VCI Risk för förstörelse av fordonselektroniken Slå av tändningen innan ONE VCI sätts in på fordonet.</p>



3. Sätt in ONE VCI i fordonets diagnosanslutning.
 Båda LED på ONE VCI blinkar. ONE VCI är klar att använda.

4. Välj önskad diagnostyp med .

Fordonsdiagnosen har förberetts och kan nu genomföras med  för ett fordon som har valts.

7.3.2 Genomföra fordonsdiagnos

Gå tillväga på följande sätt för att genomföra fordonsdiagnosen:

1. Genomför stegen 1-3 enligt beskrivningen i kapitel **Förbereda fordonsdiagnostik**.
2. Välj önskad diagnostyp med .
3. Följ i förekommande fall informations-, hänvisnings- och instruktionsrutorna.
4. Starta kommunikationen via .
5. Reparera fordonet. Ta därefter bort de lagrade felkoderna från fordonssystemet.

8 Inställningar

Under **>Inställningar<** går det att konfigurera applikationen mega macs ONE.

8.1 Ställa in språk

	OBSERVERA Vid den första installationen verkställs surfplattans aktuella språkinställning.
---	--

Gå tillväga på följande sätt för att ställa in språket:

1. Välj via  **> Inställningar**.
2. Öppna urvalslistan under **Visning**.
3. Markera önskat språk.

Önskat språk ställdes in.

Med **>Spara<** kan inställningarna verkställas och sparas.

SV

8.2 Ange företagsuppgifter

	OBSERVERA Här kan du mata in de företagsuppgifter som exempelvis ska visas i en utskrift.
---	---

Gör så här för att mata in företagsuppgifter:

1. Välj via  **> Inställningar**.
2. Öppna det virtuella tangentbordet under **Företagsuppgifter**.
3. Ange företagsuppgifter i avsedda textrutor.

Företagsuppgifter har registrerats.

Med **>Spara<** verkställs och sparas företagsuppgifterna.

8.3 Konfigurera ONE VCI-larm

Gå tillväga på följande sätt för att konfigurera ONE VCI-larmet:

1. Välj med  **> Inställningar**.
2. Aktivera under **VCI** kontrollrutan **Övervakningslarm aktivt** för att aktivera ONE VCI-larmet.
3. Ange vid behov i textrutorna nedanför önskad **Tid mellan förbindelseavbrott och övervakningslarm [s]** och **Övervakningslarmets varaktighet [s]**.

Med **>Spara<** kan inställningarna verkställas och sparas.

8.4 Hämta information om versionen

Med  > **Inställningar** kan information om versionen hämtas.

Under **Versioner** visas här bl.a. följande information:

- Serverversion
- Dataversion
- VCI-enhetsnummer
- VCI-maskinvaruversion
- VCI-programvaruversion
- App-version
- Android-version
- Modell
- Minne (ledigt/totalt)

9 Allgemeine Informationen

9.1 Skötsel och service

- Rengör regelbundet ONE VCI med milda rengöringsmedel.
- Använd normalt förekommande hushållsrengöringsmedel och en fuktad mjuk skurtrasa.
- Byt skadade delar omedelbart.
- Använd enbart originalreservdelar.

9.2 Avfallshantering

i	OBSERVERA Det direktiv som nämns här gäller bara inom EU.
----------	---



Enligt Europaparlamentets och rådets direktiv 2012/19/EU av den 4 juli 2012 om avfall som utgörs av eller innehåller elektrisk och elektronisk utrustning och den nationella lagstiftningen om saluförande, återtagning och miljökompatibel avfallshantering av elektriska och elektroniska apparater (elektro- och elektronikapparatlagen – ElektroG) av den 20 oktober 2015 i nu gällande lydelse förbinder vi oss att efter användningstidens slut utan kostnad återta denna apparat, som har saluförts av oss efter den 13 augusti 2005, och att omhänderta den i enlighet med ovan nämnda direktiv.

Eftersom den aktuella apparaten enbart är avsedd för yrkesmässig användning (B2B) får den inte lämnas till offentliga avfallshandlingsföretag.

Apparaten får med angivande av inköpsdatum och apparatnummer omhändertas hos:

Hella Gutmann Solutions GmbH

Am Krebsbach 2

79241 Ihringen

TYSKLAND

WEEE-reg.-nr: DE25419042

Telefon: +49 7668 9900-0

Fax: +49 7668 9900-3999

E-post: info@hella-gutmann.com

9.3 Tekniska data

ONE VCI

Frekvensband	2,4 GHz
Dataöverföringshastighet	max. 3 Mbit/s
Räckvidd inomhus	3...10 m
Räckvidd utomhus	max. 50 m
Mått	110 x 50 x 26 mm (L x B x H)
Gränssnitt	Micro-USB, Bluetooth®

Índice

1	Sobre estas instruções	205
1.1	Indicações sobre como utilizar as instruções	205
1.2	Funções.....	205
2	Indicações de segurança	206
2.1	Indicações gerais de segurança.....	206
2.2	Indicações de segurança relativas ao perigo de ferimentos	206
2.3	Indicações de segurança para a ONE VCI	207
2.4	Indicações de segurança para veículos híbridos/elétricos.....	208
3	Descrição do produto	209
3.1	Âmbito de fornecimento	209
3.1.1	Verificar o âmbito de fornecimento.....	209
3.2	Condições normais de utilização	210
3.3	Utilização da função Bluetooth®	210
3.4	Ligações	210
3.4.1	ONE VCI.....	210
3.4.2	Significado das frequências de intermitência	211
4	Instalação do mega macs ONE.....	212
4.1	Sistemas operativos suportados pelo mega macs ONE	212
4.2	Requisitos do sistema para mega macs ONE.....	212
4.3	Instalar o mega macs ONE.....	212
5	Funções do mega macs ONE	213
5.1	Funções de diagnóstico	213
6	Colocação em serviço do mega macs ONE.....	214
6.1	Pré-requisitos para a utilização do mega macs ONE.....	214
6.2	Comunicação com o ONE VCI.....	214
7	Trabalhar com o mega macs ONE.....	215
7.1	Cyber Security Management	215
7.1.1	Registar utilizador CSM novo.....	215
7.1.2	Repor a palavra-passe	216
7.1.3	Eliminar utilizador local.....	216
7.2	Símbolos	217
7.2.1	Símbolos gerais	217
7.2.2	Símbolos nas aplicações.....	218
7.2.3	Símbolos no Diagnóstico Automático.....	219
7.3	Diagnóstico	219
7.3.1	Preparar o diagnóstico do veículo.....	219
7.3.2	Efetuar um diagnóstico do veículo	220
8	Definições	221
8.1	Definir idioma	221
8.2	Introduzir os dados da empresa	221
8.3	Configurar o alarme ONE VCI.....	221

8.4	Acéder às informações sobre a versão	222
9	Allgemeine Informationen	223
9.1	Cuidados e manutenção.....	223
9.2	Eliminação	224
9.3	Dados técnicos.....	224

1 Sobre estas instruções

Instruções originais

Estas instruções apresentam um resumo claro das informações mais importantes necessárias para que o arranque dos trabalhos com a nossa solução de diagnóstico mega macs ONE seja o mais agradável e eficiente possível.

1.1 Indicações sobre como utilizar as instruções

Estas instruções contêm informações importantes relativas à segurança dos utilizadores.

Em www.hella-gutmann.com/manuals disponibilizamos-lhe todos os manuais do utilizador, guias rápidos de introdução, comprovativos e listas dedicados aos nossos aparelhos de diagnóstico e ferramentas, entre outros.

Visite também a nossa Hella Academy em www.hella-academy.com e amplie os seus conhecimentos com úteis tutoriais online e outras ofertas de formação.

Leia as instruções atentamente e até ao fim. Preste particular atenção às primeiras páginas que apresentam as regras de segurança. Estes elementos servem exclusivamente para garantir proteção durante o trabalho com o produto.

No sentido de prevenir perigos para pessoas e equipamentos, bem como erros de utilização, é recomendável consultar novamente, em separado, os respetivos passos de trabalho, durante a utilização do produto.

O produto deve ser utilizado apenas por uma pessoa com formação técnica automóvel. As informações e os conhecimentos transmitidos neste tipo de formação não estão incluídos nestas instruções.

O fabricante reserva-se o direito de efetuar, sem anúncio prévio, alterações nas presentes instruções, bem como no produto. Por esse motivo, é aconselhável verificar regularmente a existência de eventuais atualizações. Caso o produto seja vendido ou cedido, sob qualquer forma, a terceiros, estas instruções devem sempre acompanhar o produto.

As instruções devem ser conservadas sempre à mão e acessíveis durante toda a vida útil do produto.

1.2 Funções



As funções do software podem variar em função do país, das licenças adquiridas e/ou do hardware disponível opcionalmente. Por esse motivo, esta documentação pode descrever funções que não se encontram disponíveis no software em questão. Se o desejar, pode ativar as funções em falta adquirindo uma licença correspondente e/ou hardware adicional.

2 Indicações de segurança



2.1 Indicações gerais de segurança

	<ul style="list-style-type: none"> • O produto destina-se ao uso exclusivo em automóveis. Para utilizar o aparelho é necessário que o utilizador possua conhecimentos na área da tecnologia automóvel e conseqüentemente, conhecimentos sobre fontes de perigo e riscos existentes na oficina e no veículo. • Antes de utilizar o produto, o utilizador deve ler, na íntegra e atentamente, as instruções sobre a mega macs ONE. • Aplicam-se todas as indicações fornecidas em cada um dos capítulos das instruções. Devem igualmente ser consideradas as medidas e indicações de segurança seguintes. • Além disso, aplicam-se todas as disposições gerais dos departamentos de inspeção industrial, das associações profissionais, dos fabricantes de automóveis e das portarias relativas à proteção do ambiente, bem como todas as leis, regulamentos e regras de conduta que uma oficina deve respeitar.
---	--

2.2 Indicações de segurança relativas ao perigo de ferimentos

  	<p>Ao realizar trabalhos no veículo, existe perigo de ferimentos devido a peças rotativas ou uma movimentação inadvertida do veículo. Por esta razão, tenha em conta o seguinte:</p> <ul style="list-style-type: none"> • Proteger o veículo contra deslocamento. • Os veículos com caixa automática devem ser adicionalmente colocados na posição de repouso. • Desativar o sistema de paragem/arranque para evitar um arranque do motor descontrolado. • Ligar o ONE VCI apenas ao veículo com a ignição desligada. • Não tocar nas peças rotativas com o motor a trabalhar. • Não colocar cabos junto a peças rotativas. • Verificar se as peças condutoras de alta tensão apresentam danos.
---	--

2.3 Indicações de segurança para a ONE VCI

	<p>Para evitar um manuseamento incorreto e lesões daí resultantes no utilizador ou a destruição da ONE VCI, observar o seguinte:</p>
	<ul style="list-style-type: none">• Proteger a ONE VCI de uma exposição solar prolongada.• Proteger a ONE VCI de peças quentes.
	<ul style="list-style-type: none">• Proteger a ONE VCI de peças rotativas.• Verificar regularmente se os cabos de ligação/acessórios apresentam danos (destruição da ONE VCI provocada por curto-circuito).• Utilizar a ONE VCI exclusivamente conforme indicado nas instruções.• Proteger a ONE VCI contra líquidos como água, óleo ou gasolina. A ONE VCI não é estanque à água.• Proteger a ONE VCI de fortes impactos e não a deixar cair.• Não tentar abrir a ONE VCI. A ONE VCI só pode ser aberta por técnicos autorizados pela Hella Gutmann. A garantia cessa em caso de danos no selo de proteção ou intervenções não permitidas no aparelho.• No caso de a ONE VCI apresentar avarias, notificar imediatamente a Hella Gutmann ou um parceiro comercial da Hella Gutmann.

2.4 Indicações de segurança para veículos híbridos/ /eléctricos



Nos veículos híbridos/eléctricos verificam-se tensões muito altas. Devido às descargas de tensão em componentes danificados, por exemplo, dentadas de roedores, etc., ou ao contacto com componentes condutores de corrente, existe o perigo de choque eléctrico. A alta tensão no veículo pode provocar a morte no caso de falta de atenção. Por esta razão, tenha em conta o seguinte:

- O sistema de alta tensão só pode ser desligado (corte da tensão) pelos seguintes especialistas:
 - Técnico de alta tensão (HVT)
 - Eletricista especializado para atividades definidas (EfffT) – Veículos híbridos ou eléctricos
 - Eletricista especializado (EFK)
- Instalar ou colocar placas e faixas de aviso.
- Verificar (controlo visual!) o sistema de alta tensão e os cabos de alta tensão quanto a danos.
- Cortar a tensão do sistema de alta tensão:
 - Desligar a ignição.
 - Retirar a ficha de serviço.
 - Remover o fusível.
- Bloquear o sistema de alta tensão contra religação:
 - Remover a chave de ignição e guardá-la num local seguro.
 - Guardar a ficha de serviço em local seguro ou bloquear o interruptor principal da bateria contra religação.
 - Isolar o interruptor principal da bateria, as ligações de ficha, etc. com fichas cegas, tampões ou fita isolante com um aviso correspondente.
- Verificar a ausência de tensão com um detetor de tensão. Mesmo com a alta tensão desligada, pode existir sempre uma tensão residual.
- Ligar à terra e curto-circuitar (só necessário a partir de uma tensão de 1000 V) o sistema de alta tensão.
- Tapar componentes adjacentes ou que estejam sob tensão – com uma tensão inferior a 1000 V, p. ex., com panos ou mangueiras isolantes ou coberturas de plástico. No caso de tensões superiores a 1000 V, p. ex., colocar placas de isolamento/painéis de cobertura especialmente previstos para o efeito, que ofereçam uma protecção contra contacto suficiente relativamente a componentes adjacentes.
- Antes da religação do sistema de alta tensão, observar o seguinte:
 - Remover todas as ferramentas e meios auxiliares do veículo híbrido/eléctrico.
 - Anular o curto-circuito e a ligação à terra do sistema de alta tensão. Não se pode tocar em mais nenhum cabo.
 - Voltar a colocar os revestimentos de protecção removidos.
 - Anular as medidas de protecção nos pontos de ligação.

3 Descrição do produto

3.1 Âmbito de fornecimento



Quantidade	Designação
1	ONE VCI
1	Fita para o pescoço da Hella Gutmann Solutions
1	Manual do utilizador

PT

3.1.1 Verificar o âmbito de fornecimento

Verificar o âmbito de fornecimento aquando da entrega ou imediatamente depois, de modo a poder apresentar logo em seguida uma reclamação por eventuais danos.

Para verificar o âmbito de fornecimento, proceder da seguinte forma:

1. Abrir o pacote de fornecimento e verificar se o material entregue está completo, utilizando, para isso, a guia de remessa anexa.

Caso sejam detetados danos de transporte exteriores, abrir o pacote na presença do colaborador da empresa de entregas e verificar se o ONE VCI apresenta danos ocultos. Certificar-se de que o colaborador da empresa de entregas regista todos os danos de transporte e danos existentes no ONE VCI num protocolo de danos.

2. Retirar o ONE VCI da embalagem.



CUIDADO

Perigo de curto-circuito devido a peças soltas no ONE VCI

Perigo de destruição do ONE VCI/do sistema eletrónico do veículo

Nunca colocar o ONE VCI em funcionamento, caso exista suspeita de peças soltas no interior ou exterior do módulo. Neste caso, notificar imediatamente o serviço de reparações da Hella Gutmann ou um parceiro comercial da Hella Gutmann.

3. Verificar se o ONE VCI apresenta danos mecânicos e, abanando ligeiramente, se existem peças soltas no seu interior.

3.2 Condições normais de utilização

O mega macs ONE é um sistema para a identificação e eliminação de erros em sistemas eletrónicos do veículo. Este foi especialmente concebido para tablets com sistema operativo Android.

Através de uma interface de diagnóstico, o aparelho estabelece uma ligação ao sistema eletrónico do veículo, permitindo, assim, aceder às descrições do sistema do veículo. Muitos dados são importados diretamente online da base de dados de diagnóstico da Hella Gutmann para o tablet. Por isso, o mega macs ONE deve estar permanentemente online.

O mega macs ONE não é indicado para reparar máquinas e aparelhos elétricos, nem o sistema elétrico doméstico.

Se o mega macs ONE e ONE VCI forem utilizados de uma forma não indicada pela Hella Gutmann, a segurança do aparelho pode ser comprometida.

O ONE VCI destina-se a ser utilizado na indústria. Para uma aplicação fora de ambientes industriais como, por exemplo, em zonas comerciais e zonas habitacionais mistas, poderá ser necessário implementar medidas para suprimir as interferências radioelétricas.

3.3 Utilização da função Bluetooth®

Em alguns países, as condições de utilização da função Bluetooth® podem estar limitadas por legislação ou decretos nacionais ou, em alguns casos, esta função pode não ser permitida.

Antes de utilizar a função Bluetooth®, observar as disposições em vigor no respetivo país.

PT

3.4 Ligações

3.4.1 ONE VCI

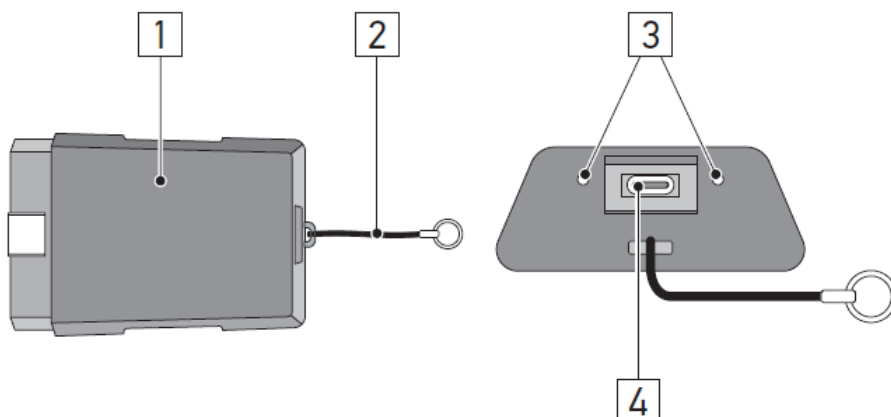

	Designação/Descrição
1	Ficha OBD para ligação de diagnóstico do veículo
2	Faixa de fixação para fita com porta-chaves, por exemplo
3	Luzes de controlo verdes e azuis (LED) As luzes de controlo indicam o estado de funcionamento do ONE VCI.
4	Microporta USB para cabo USB destinada à ligação com a porta USB do talet

3.4.2 Significado das frequências de intermitência

Indicação de estado		Significado
LED azul	LED verde	
LED desligado.	LED desligado.	<ul style="list-style-type: none"> • Software inativo/com erro. • Sem tensão. • ONE VCI com defeito.
LED pisca rapidamente (1x por seg.).	LED desligado.	<ul style="list-style-type: none"> • Atualização falhou. • Atualização inválida. • ONE VCI com defeito.
LED pisca lentamente (de 3 em 3 s).	LED desligado.	<ul style="list-style-type: none"> • Atualização falhou. • Atualização inválida. • ONE VCI com defeito.
LED pisca lentamente (de 3 em 3 s).	LED permanentemente aceso, com breves interrupções regulares.	ONE VCI operacional.

4 Instalação do mega macs ONE

4.1 Sistemas operativos suportados pelo mega macs ONE

- Sistemas operativos Android a partir da versão 6.0 (Marshmallow)

4.2 Requisitos do sistema para mega macs ONE

- 1,5 GB RAM
- WXGA (1280 x 800)
- 1 GB de capacidade de armazenamento livre
- Bluetooth®, Classe 1
- Bluetooth® 2.1 EDR

4.3 Instalar o mega macs ONE

**NOTA**

- Para poder descarregar a aplicação mega macs ONE é necessária uma conta Google.
- A aplicação mega macs ONE pode ser descarregada e instalada via Google Play Store.

Proceder da seguinte forma para instalar o mega macs ONE:

1. Abrir a aplicação Google Play Store.
2. Introduzir no painel de pesquisa **“HGS”**, **“mega macs”** ou **“Hella Gutmann”**.
3. Selecionar a aplicação **mega macs ONE** .
4. Iniciar o descarregamento da aplicação.

A instalação da aplicação mega macs ONE está assim concluída.

5 Funções do mega macs ONE

5.1 Funções de diagnóstico

**NOTA**

O respetivo nível de verificação e a variedade de funções dependem da “inteligência” do sistema do veículo.

- **Códigos de erros**

Aqui é possível ler e eliminar os códigos de erro guardados na memória de códigos de erro da unidade de comando. Além disso, também é possível aceder a informações sobre o respetivo código de erro.

- **Parâmetros**

Aqui é possível exibir de forma gráfica e alfanumérica os dados em tempo real ou os estados dos componentes provenientes da unidade de comando.

- **Teste dos atuadores**

Aqui é possível ativar/desativar os atuadores com o auxílio da unidade de comando.

- **Reposição do intervalo de manutenção**

Aqui é possível repor o intervalo de manutenção. A reposição do intervalo do serviço pode ser efetuada manualmente ou através do aparelho de diagnóstico.

- **Configuração básica**

Aqui é possível repor a configuração básica dos componentes.

- **Codificação**

Aqui é possível codificar componentes novos na unidade de comando.

- **Função de teste**

Aqui é possível realizar ensaios/autotestes especiais.

6 Colocação em serviço do mega macs ONE

6.1 Pré-requisitos para a utilização do mega macs ONE

	<p>NOTA</p> <ul style="list-style-type: none">• Durante a primeira instalação do mega macs ONE tem de estar disponível uma ligação online.• Durante o diagnóstico, o ONE VCI tem de estar permanentemente ligado ao tablet, no qual o mega macs ONE é utilizado.
---	--

Para poder utilizar o mega macs ONE, assegurar o seguinte:

- A aplicação mega macs ONE foi instalada corretamente.
- O mega macs ONE está ligado via Bluetooth® com ONE VCI.

6.2 Comunicação com o ONE VCI

	<p>NOTA</p> <ul style="list-style-type: none">• Tem de ser assegurada uma tensão de alimentação satisfatória, para o ONE VCI, através do veículo.• O ONE VCI deve estar sempre ligado via Bluetooth® ao tablet, em que é utilizado o software mega macs ONE.
---	--

O ONE VCI é parte integrante do software mega macs ONE. O ONE VCI contém componentes de software. Por esse motivo, determinadas funções do software mega macs ONE exigem uma ligação ao ONE VCI.

7 Trabalhar com o mega macs ONE

7.1 Cyber Security Management

Vários fabricantes protegem a comunicação do veículo através de módulos Gateway, para proteger os sistemas do veículo contra acessos não autorizados. Isso significa que apenas pode haver uma comunicação ilimitada do veículo entre o aparelho de diagnóstico e o veículo com a ativação correspondente.

Para garantir uma comunicação ilimitada do veículo, foi integrada a função Cyber Security Management (CSM).

O utilizador CSM tem de ser registado primeiro pelo fabricante. Para tal, o fabricante exige uma verificação da identidade que é efetuada através da IdNow.

Os passos de trabalho correspondentes são esclarecidos em seguida.

7.1.1 Registrar utilizador CSM novo

Para registar um novo utilizador CSM, proceder do seguinte modo:

1. Em , seleccionar **> Gestão de utilizadores CSM**.
A janela **Gestão de utilizadores CSM** é apresentada.

Aqui realiza-se a gestão do utilizador CSM necessário para ativar a Cyber Security Management. As funções da Cyber Security Management só podem ser utilizadas após a Hella Gutmann proceder a uma verificação de identidade.

2. Seleccionar **>Registrar utilizador CSM novo<**.
3. Introduzir os dados do utilizador e confirmar com **>Seguinte<**.

	<p>NOTA</p> <ul style="list-style-type: none"> • É enviado para o endereço de e-mail indicado um e-mail de verificação. • O e-mail de verificação contém um token.
--	---

4. Em **Gestão de utilizadores CSM > Introduzir token de verificação do e-mail**, introduzir o e-mail e o token de verificação enviados no e-mail de verificação.
5. Clicar em **>Seguinte<**.

	<p>NOTA</p> <ul style="list-style-type: none"> • É enviado para o endereço de e-mail indicado outro e-mail de verificação. • O e-mail de verificação contém um token IdNow.
--	--

6. Instalar a **aplicação IdNow** no dispositivo móvel através do link indicado no e-mail de verificação.

	<p>NOTA</p> <p>Opcionalmente, a identificação também pode ser iniciada através do site indicado no e-mail de verificação.</p>
--	--

7. Abrir a **aplicação IdNow** e iniciar a identificação.
8. Seguir as instruções na **aplicação IdNow**.

Deste modo, fica concluído o registo de um novo utilizador CSM.

Caso seja seleccionado um veículo com sistema de segurança integrado, agora o utilizador CSM registado já pode iniciar a sua sessão e utilizar o diagnóstico habitual sem restrições.

7.1.2 Repor a palavra-passe

Para repor a palavra-passe, proceder do seguinte modo:

1. Em  > **Gestão de utilizadores CSM**, seleccionar o utilizador CSM correspondente na lista e, em seguida, clicar em >**Repor a palavra-passe**<.
2. Seleccionar >**Solicitar token para repor a palavra-passe**<.

	NOTA <ul style="list-style-type: none">• É enviado para o endereço de e-mail indicado um e-mail de verificação.• O e-mail de verificação contém um novo token.
--	--

3. Introduzir o novo token de verificação enviado no e-mail de verificação.
4. Introduzir a nova palavra-passe.
5. Repetir a palavra-passe e confirmar com >**Seguinte**<.

A palavra-passe foi reposta com sucesso.

7.1.3 Eliminar utilizador local

PT

	NOTA <p>O utilizador CSM é guardado pela Hella Gutmann Solutions.</p>
--	--







Para eliminar um utilizador local, proceder do seguinte modo:

1. Em  > **Gestão de utilizadores CSM**, seleccionar o utilizador CSM correspondente na lista e, em seguida, clicar em >**Remover o utilizador CSM do aparelho**<.
2. Prestar atenção à janela com notas.
3. Confirmar a seleção com >**SIM**<.













O utilizador local foi eliminado.

7.2 Símbolos

7.2.1 Símbolos gerais

Símbolos	Designação
	<p>Menu</p> <div style="border: 1px solid black; padding: 5px; margin-bottom: 10px;">  <p>NOTA O menu também pode ser acedido, deslizando o dedo sobre o ecrã, desde a margem esquerda até à direita.</p> </div> <p>Através do menu podem ser acedidas as seguintes aplicações:</p> <ul style="list-style-type: none"> • Seleção do veículo • Códigos de erros • Parâmetros • Teste do atuador • Reposição do intervalo de manutenção • Configuração básica • Codificação • Função de teste • Histórico do veículo • Definições • Posição da ficha OBD
	<p>Com ligação Bluetooth®</p> <p>Este símbolo indica que o aparelho estabeleceu uma ligação por Bluetooth®.</p>
	<p>Sem ligação Bluetooth®</p> <p>Este símbolo indica que o aparelho não está ligado por Bluetooth®.</p>
	<p>Pé-de-imprensa</p> <p>Através deste símbolo podem ser acedidas as seguintes informações:</p> <ul style="list-style-type: none"> • Ficha editorial • Outros fornecedores
	<p>Voltar</p> <p>Com este símbolo é possível voltar para o nível anterior no menu.</p>
	<p>Procurar</p> <p>Este símbolo permite, por exemplo:</p> <ul style="list-style-type: none"> • Procurar diretamente pelo fabricante de automóvel pretendido, no ponto Seleção do veículo. • Procurar diretamente pelo sistema pretendido, no ponto Códigos de erros. • Procurar diretamente pelo sistema pretendido, no ponto Parâmetros.

7.2.2 Símbolos nas aplicações

Símbolos	Designação
	Seleção do veículo Com este símbolo é possível selecionar um veículo.
	Códigos de erros Este símbolo permite ler e eliminar os códigos de erro guardados na memória de códigos de erro da unidade de comando. Além disso, também é possível aceder a informações sobre o respetivo código de erro.
	Parâmetros Este símbolo permite exibir de forma gráfica e alfanumérica os dados em tempo real ou os estados dos componentes provenientes da unidade de comando.
	Teste dos atuadores Este símbolo permite ativar/desativar os atuadores com o auxílio da unidade de comando.
	Reposição do intervalo de manutenção Este símbolo permite repor o intervalo de manutenção. A reposição do intervalo do serviço pode ser efetuada manualmente ou através do aparelho de diagnóstico.
	Configuração básica Este símbolo permite repor a configuração básica dos componentes.
	Codificação Este símbolo permite codificar componentes novos na unidade de comando.
	Car History Este símbolo permite aceder ao Car History.
	Definições Este símbolo permite configurar o aparelho.
	Posição da ficha OBD Com este símbolo pode ser exibida a posição da ficha OBD. Previamente tem de ser selecionado um veículo.
	Procurar Este símbolo permite, por exemplo: <ul style="list-style-type: none"> • Procurar diretamente pelo fabricante de automóvel pretendido, no ponto Seleção do veículo. • Procurar diretamente pelo sistema pretendido, no ponto Códigos de erros. • Procurar diretamente pelo sistema pretendido, no ponto Parâmetros.
	Imprimir via e-mail Com este símbolo, uma área passível de impressão é convertida em formato PDF e enviada para o endereço de e-mail predefinido, para impressão. Para isso, é necessário definir previamente no ponto Configurações um endereço de e-mail válido.

7.2.3 Símbolos no Diagnóstico Automático

Símbolos	Designação
	Leitura de código(s) de erro
	Eliminar código(s) de erro.
	Existe(m) possível(eis) erro(s) no aparelho de comando Apenas após diagnóstico da Gateway.
1, 2, 3 ...	Quantidade de códigos de erro
0	Não existe(m) nenhum(uns) erro(s)
	Aparelho de comando não instalado. Apenas após diagnóstico da Gateway.
	Indicação da descrição do código de erro
	Processo de eliminação efetuado - Possivelmente ainda existe(m) erro(s) permanente(s) Recomendada nova leitura do(s) código(s) de erro.
	Leitura de código(s) de erro/impossível eliminar código(s) de erro

PT



7.3 Diagnóstico

Com  é possível trocar, através do aparelho, dados com os sistemas do veículo que pretende verificar. O respetivo nível de verificação e a variedade de funções dependem da “inteligência” do sistema do veículo.

7.3.1 Preparar o diagnóstico do veículo

Uma condição fundamental para obter um diagnóstico do veículo sem erros é selecionar o veículo correto e dispor de uma tensão da rede de bordo suficiente (> 12 V). Para facilitar o processo, o aparelho fornece várias ajudas como, por exemplo, o local de instalação da ligação de diagnóstico, a identificação do veículo através do NIV ou a indicação da tensão da bateria.

Para preparar o diagnóstico do veículo, proceder da seguinte forma:

1. Iniciar a aplicação **mega macs ONE** .
2. Selecionar o veículo pretendido via  > **Seleção do veículo**.

	<p>CUIDADO Movimentação inadvertida do veículo Perigo de ferimentos/perigo de danos materiais Antes da inicialização, proceder da seguinte forma:</p> <ol style="list-style-type: none"> 1. Acionar o travão de estacionamento. 2. Engrenar a marcha em vazio. 3. Prestar atenção à janela com notas e instruções.
---	---



	<p>IMPORTANTE Curto-circuito e picos de tensão ao ligar o ONE VCI Perigo de destruição do sistema eletrónico do veículo Desligar a ignição do veículo, antes de ligar o ONE VCI ao veículo.</p>
---	---

3. Ligar o ONE VCI à ligação de diagnóstico do veículo.
Os dois LEDs do ONE VCI piscam. O ONE VCI está operacional.
4. Através de  selecionar o tipo de diagnóstico pretendido.

O diagnóstico do aparelho foi preparado e pode ser agora realizado para um veículo selecionado, através de .

7.3.2 Efetuar um diagnóstico do veículo

Para efetuar o diagnóstico do veículo, proceder da seguinte forma:

1. Realizar os passos 1 a 3 conforme descrito no capítulo **Preparar o diagnóstico do veículo**.
2. Através de  selecionar o tipo de diagnóstico pretendido.
3. Se necessário, prestar atenção à janela com informações, notas e instruções.
4. Iniciar a comunicação com .
5. Reparar o veículo. Em seguida, eliminar os códigos de erro guardados no sistema do veículo.

8 Definições

No ponto >Configurações< pode ser configurada a aplicação mega macs ONE.

8.1 Definir idioma

**NOTA**

Durante a primeira instalação é definido o atual idioma do tablet.

Proceder da seguinte forma para ajustar o idioma:

1. Selecionar  > **Configurações**.
2. Abrir a lista de seleção em **Vista**.
3. Selecionar o idioma desejado.

O idioma desejado foi ajustado.

Os ajustes podem ser aceites e guardados com >Guardar<.

8.2 Introduzir os dados da empresa

**NOTA**

Aqui é possível inserir os dados da empresa que se destinam, por exemplo, à impressão.

Para introduzir os dados da empresa, proceder da seguinte forma:

1. Selecionar  > **Configurações**.
2. Abrir o teclado virtual em **Dados da empresa**.
3. Introduzir os dados da empresa nos campos de texto previstos para o efeito.

Os dados da empresa foram registados.

Os dados da empresa podem ser aceites e guardados com >Guardar<.

8.3 Configurar o alarme ONE VCI

Proceder da seguinte forma para configurar o alarme ONE VCI:

1. Selecionar **Configurações** via .
2. Em **VCI** ativar a caixa de verificação **Alarme de monitorização ativo**, de modo a ativar o alarme ONE VCI.
3. Eventualmente definir nos campos de texto, em baixo, o **Tempo de ligação perdida até ao alarme de monitorização [s]** e a **Duração do alarme de monitorização [s]**.

Os ajustes podem ser aceites e guardados com >Guardar<.

8.4 Aceder às informações sobre a versão

Aceder às informações sobre a versão através de  > **Configurações**.

Aqui são apresentadas no ponto **Versões**, entre outras, as seguintes informações:

- Versão do servidor
- Versão de dados
- Número do aparelho VCI
- Versão de hardware VCI
- Versão de software VCI
- Versão da aplicação
- Versão Android
- Modelo
- Memória (livre/total)

9 Allgemeine Informationen

9.1 Cuidados e manutenção

- Limpar regularmente o ONE VCI com produtos de limpeza suaves.
- Utilizar detergentes domésticos convencionais com um pano de limpeza suave humedecido.
- Substituir de imediato as peças danificadas.
- Utilizar apenas peças de substituição originais.

9.2 Eliminação

NOTA

A diretiva aqui mencionada é aplicável apenas dentro da União Europeia.



Nos termos da Diretiva 2012/19/UE do Parlamento Europeu e do Conselho de 4 de julho de 2012 relativa aos resíduos de equipamentos elétricos e eletrónicos, assim como da legislação nacional relativa à comercialização, devolução e eliminação ecológica de aparelhos elétricos e eletrónicos (Lei alemã sobre equipamentos elétricos e eletrónicos — ElektroG) de 20.10.2015, na versão atualmente válida, comprometemo-nos a receber de volta este aparelho, colocado no mercado por nós após 13.08.2005, assim que tiver terminado a sua vida útil, sem quaisquer encargos, e a eliminá-lo em conformidade com as diretivas acima mencionadas.

Visto o presente equipamento ser de uso exclusivamente comercial (B2B), este não pode ser entregue em centros de reciclagem públicos.

Mediante a indicação da data de aquisição e do número de aparelho, este pode ser eliminado pela:

Hella Gutmann Solutions GmbH

Am Krebsbach 2

D-79241 Ihringen

ALEMANHA

N.º reg. WEE: DE25419042

Telefone: +49 7668 9900-0

Fax: +49 7668 9900-3999

Mail: info@hella-gutmann.com

9.3 Dados técnicos

ONE VCI

Banda de frequências	2,4 GHz
Taxa de transmissão de dados	Máx. 3 Mbit/s
Alcance no interior	3...10 m
Alcance no exterior	máx. 50 m
Dimensões	110 x 50 x 26 mm (C x L x A)
Interfaces	Micro-USB, Bluetooth®

İçindekiler

1	Bu kılavuz hakkında	227
1.1	Kılavuzun kullanımı ile ilgili bilgiler	227
1.2	Fonksiyon kapsamı	227
2	Güvenlik bilgileri	228
2.1	Genel güvenlik bilgileri	228
2.2	Yaralanma tehlikesine karşı güvenlik bilgileri	228
2.3	ONE VCI için güvenlik bilgileri	229
2.4	Hibrid/elektrikli araç güvenlik bilgileri	230
3	Ürün Açıklaması	231
3.1	Teslimat kapsamında olanlar	231
3.1.1	Teslimat kapsamını kontrol etme	231
3.2	Kullanım amacı	232
3.3	Bluetooth®-Fonksiyonunun kullanımı	232
3.4	Bağlantılar	232
3.4.1	ONE VCI	232
3.4.2	Yanıp sönen frekansların anlamı	233
4	mega macs ONE kurulumu	234
4.1	mega macs ONE için desteklenen işletim sistemleri	234
4.2	mega macs ONE için sistem gereksinimleri	234
4.3	mega macs ONE kurulumu	234
5	mega macs ONE'in fonksiyon kapsamı	235
5.1	Diyagnoz fonksiyonları	235
6	mega macs ONE'i devreye alma	236
6.1	mega macs ONE'in kullanımı için ön koşul	236
6.2	ONE VCI ile bağlantı	236
7	mega macs ONE ile çalışma	237
7.1	Cyber Security Management	237
7.1.1	Yeni bir CSM kullanıcıını kaydetme	237
7.1.2	Şifreyi sıfırla	238
7.1.3	Yerel kullanıcıyı silme	238
7.2	Simgeler	239
7.2.1	Genel simgeler	239
7.2.2	Uygulamalardaki simgeler	240
7.2.3	Genel sorgulamadaki semboller	241
7.3	Diyagnoz	241
7.3.1	Araç diyagnozunu hazırlama	241
7.3.2	Araç diyagnozunun yapılması	242
8	Ayarlar	243
8.1	Dil ayarlama	243
8.2	Şirket verilerini girme	243
8.3	ONE VCI alarımını yapılandırma	243

8.4	Sürüm bilgilerini çağırma	244
9	Allgemeine Informationen	245
9.1	Bakım ve muayene	245
9.2	Tasfiye edilmesi.....	246
9.3	Teknik veriler.....	246

1 Bu kılavuz hakkında

Orijinal kullanım talimatı

Bu kılavuzda, diyagnoz çözümümüz mega macs ONE ile mümkün olan en kısa sürede keyifli ve sorunsuz bir başlangıç yapmanız için en önemli bilgileri sizin için genel bir bakış içinde özetledik.

1.1 Kılavuzun kullanımı ile ilgili bilgiler

Bu kılavuzda kullanıcıların güvenliğine yönelik önemli bilgiler yer alır.

www.hella-gutmann.com/manuals altında diyagnoz cihazlarımızın, araçlarımızın ve diğer ürünlerimizin tüm el kitapçıklarını, kolay kullanım kılavuzlarını ve listelerini bulabilirsiniz.

www.hella-academy.com adresindeki Hella Academy sayfamızı da ziyaret edin ve size faydası olacak çevrimiçi eğitim dokümanlarını ve diğer eğitim seçeneklerini kullanarak bilgi dağarcığınızı güçlendirin.

Kılavuzun tamamını okuyun. Özellikle güvenlik ilkeleriyle ilgili ilk sayfalara dikkat edin. Bunlar ürün üzerinde çalışırken özellikle kullanıcıyı korumak içindir.

Ürünü kullanırken yaralanma ve yanlış işlemden kaynaklanabilecek bir zarar riskini önlemek için çalışma adımlarını açıklayan bölümlerin her birine ayrı ayrı tekrar bakılması tavsiye edilir.

Ürün, sadece otomotiv teknik eğitimi almış bir kişi tarafından kullanılabilir. Bilgi ve eğitime dayanan bilgiler bu kılavuzda tekrar açıklanmaz.

Üretici, kılavuzda ve cihaz üzerinde önceden haber vermeksizin değişiklik yapma hakkını saklı tutar. Bu nedenle güncelleme olup olmadığını kontrol etmenizi tavsiye ederiz. Ürünün başkasına satılması veya verilmesi halinde, bu kılavuz da ürünle birlikte teslim edilmelidir.

Bu kılavuz, cihazın tüm kullanım ömrü boyunca her zaman el altında ve erişilebilir olacak şekilde muhafaza edilmelidir.

1.2 Fonksiyon kapsamı



Yazılımın fonksiyon kapsamı, ülkeye bağlı olarak satın alınan lisans paketlerine ve/veya isteğe bağlı olarak bulunan donanımlara göre değişebilir. Dolayısıyla bu belge her özel yazılımda bulunmayan fonksiyonları açıklayabilir. Eksik fonksiyonlar, bu söz konusu ücrete tabi olan lisans paketinin ve/veya ilave bir donanımın satın alınması yoluyla etkinleştirilebilir.

2 Güvenlik bilgileri



2.1 Genel güvenlik bilgileri

	<ul style="list-style-type: none">• Ürün, sadece motorlu araçlar üzerinde kullanım için öngörülmüştür. Cihazı kullanan kişinin otomotiv tekniği ve dolayısıyla atölyede veya motorlu araçlarda meydana gelebilecek tehlikeler ve riskler hakkında bilgisi olması gerekir.• Kullanıcı, ürünü kullanmadan önce mega macs ONE'in kılavuzunu tamamen ve itinayla okumalıdır.• Farklı bölümler halinde verilen tüm bilgiler ve açıklamalar kılavuzda bulunmaktadır. Aşağıdaki önlemler ve güvenlik bilgileri ayrıca dikkate alınmalıdır.• Ayrıca iş güvenliği daireleri, sendikalar, motorlu taşıt üreticileri ve çevre yönetmelikleri tarafından geçerli standart olarak uyması gereken tüm genel yönergelere, kanunlara, mevzuatlara ve davranış kurallarına bir atölyenin dikkat etmesi gerekir.
---	---

2.2 Yaralanma tehlikesine karşı güvenlik bilgileri

  	<p>Araç üzerinde çalışırken dönen parçalar veya aracın hareket etmesi sonucu yaralanma tehlikesi söz konusudur. Bu nedenle aşağıdakilere dikkat edin:</p> <ul style="list-style-type: none">• Kaymasını önlemek için aracı emniyete alın.• Otomatik araçları ayrıca park konumuna getirin.• Motorun kontrolsüz çalıştırılmasını önlemek için start/stop sistemini devre dışı bırakın.• ONE VCI'yi araca sadece kontak kapalıyken bağlayın.• Motor çalışırken dönen parçalara elinizle müdahale etmeyin.• Kabloyu dönen parçaların yakınına döşemeyin.• Yüksek gerilim taşıyan parçalarda hasar olup olmadığını kontrol edin.
--	--

2.3 ONE VCI için güvenlik bilgileri

  	<p>Kullanıcının yaralanmasına veya ONE VCI'nin bozulmasına neden olabilecek yanlış kullanımı önlemek için aşağıdakilere dikkat edin:</p> <ul style="list-style-type: none">• ONE VCI'nin uzun süre güneş ışınlarına maruz kalmasını önleyin.• ONE VCI'yi sıcak parçalardan uzak tutun.• ONE VCI'yi döner parçalardan uzak tutun.• Bağlantı kablosunun/aksesuar parçalarının hasar durumunu düzenli olarak kontrol edin (kısa devre nedeniyle ONE VCI bozulabilir).• ONE VCI'yi sadece kılavuza uygun olarak kullanın.• Su, yağ veya benzin gibi sıvılara karşı ONE VCI'yi koruyun. ONE VCI su geçirmez değildir.• ONE VCI'nin darbe almasını önleyin ve yere düşürmeyin.• ONE VCI'yi kendiniz açmayın. ONE VCI'nin içi yalnızca Hella Gutmann tarafından yetkilendirilmiş olan teknisyenler tarafından açılabilir. Koruyucu mührün hasarı veya cihazın içine izinsiz müdahalede bulunulması durumunda garanti hakkı ortadan kalkacaktır.• ONE VCI'nin arızalanması durumunda derhal Hella Gutmann firmasına veya bir Hella Gutmann ticari partnerine haber verin.
---	---

2.4 Hibrid/elektrikli araç güvenlik bilgileri



Hibrid/elektrikli araçlarda çok yüksek gerilim oluşur. Hasarlı parçalarda gerilim atlamaları örn. sensörlerin ısırması sonucu veya gerilim taşıyan parçalara temas sonucu, elektrik çarpması tehlikesi söz konusudur. Araçtaki yüksek gerilim hafif bir dikkatsizlikte ölümcül olabilir. Bu nedenle aşağıdakilere dikkat edin:

- Yüksek gerilim sistemi sadece aşağıda listelenen uzmanlar tarafından kapatılmalıdır:
 - Yüksek gerilim teknisyeni
 - Hibrid veya elektrikli araçlardaki faaliyetler için yetkin elektrik uzmanı
 - Elektrik uzmanı
- Uyarı işaretleri veya bandları takın veya çalışma alanlarına yerleştirin.
- Yüksek gerilim sisteminde ve yüksek gerilim hatlarında hasar olup olmadığını kontrol edin (görsel muayene!).
- Yüksek gerilim sisteminin güç bağlantısını kesme:
 - Kontakı kapatın.
 - Servis fişini çıkarın.
 - Sigortayı sökün.
- Yüksek gerilim sisteminin yeniden aktive olmaması için önlemlerin alınması:
 - Kontak anahtarını çıkarın ve güvenli bir yere koyun.
 - Servis fişini güvenli bir yere kaldırın ve batarya ana şalterini yeniden aktive olmaması için önlem alın.
 - Batarya ana şalterini, konnektörleri vb. kör tapalar, kapaklar veya izole bant kullanarak ve bir uyarı bilgisi yapıştırarak izole edin.
- Gerilimin olmadığı, bir gerilim test cihazı ile kontrol edilmelidir. Yüksek gerilim kapalı olsa dahi hala kalıntı gerilim olabilir.
- Yüksek gerilim sistemini toprağa bağlayın ve kısa devre yaptırın (sadece 1000 voltluk bir gerilim gerekli).
- Gerilimin yakınlarındaki parçaları ve bileşenleri 1000 voltun altında bir gerilim olduğunda örn. yalıtım örtüsü, hortum veya plastik kapaklar yardımıyla kapatın. Gerilim 1000 voltun üzerinde olduğunda çevredeki bileşenler için yeterli koruma sağlayacak şekilde yeterince büyük bu tip için tasarlanmış özel yalıtım levhaları/kuruma plakaları yerleştirin.
- Yüksek gerilim sisteminin yeniden aktive edilmesinden önce aşağıdakilere dikkat edilmelidir:
 - Kullanılan tüm alet ve gereçleri hibrid/elektrikli araçtan çıkarın.
 - Yüksek gerilim sisteminin kısa devre ve topraklamasını iptal edin. Artık hiç bir kabloya dokunmayın.
 - Daha önce çıkarılmış koruyucuları tekrar yerletin.
 - Vites pozisyonlarının koruyucu önlemlerini kaldırın.

3 Ürün Açıklaması

3.1 Teslimat kapsamında olanlar



Adet	Tanım
1	ONE VCI
1	Hella Gutmann Solutions anahtarlığı
1	El kitapçığı

3.1.1 Teslimat kapsamını kontrol etme

Herhangi bir hasar durumunda geri iade edebilmek için teslimattan hemen sonra, teslimat kapsamındakileri kontrol edin.

Teslimat kapsamını aşağıdaki adımları izleyerek kontrol edin:

1. Paketi açın ve birlikte verilerin teslimat listesine göre içindekilerin eksik olup olmadığını kontrol edin.

Teslimat sırasında meydana gelmiş bir hasar belirlendiği zaman teslimat paketini açın ve ONE VCI'de başka gizli bir hasar olup olmadığını kontrol edin. Tüm teslimat sırasında ve ONE VCI'de meydana gelmiş hasarlar bir hasar raporu olarak teslimatçı tarafından kayıt altına alınmalıdır.

2. ONE VCI'yi paketinden çıkarın.

	DİKKAT ONE VCI'de veya içindeki gevşek parçalar nedeniyle kısa devre tehlikesi ONE VCI'nin/araç elektroniğinin zarar görme tehlikesi Modülde gevşek parçaların olması durumunda asla ONE VCI'yi çalıştırmayın. Böyle bir durumda derhal Hella Gutmann firmasına veya bir Hella Gutmann ticari partnerine haber verin.
--	---

3. ONE VCI'de mekanik hasar olup olmadığını ve hafifçe sallayarak içinde monte edilmemiş parça bulunup bulunmadığını kontrol edin.

3.2 Kullanım amacı

Bu mega macs ONE aracın elektronik sistemlerindeki hataların tespiti ve giderilmesi için tasarlanmış bir sistemdir. Bu, Android işletim sistemi olan tabletler için özel olarak geliştirilmiştir.

Bir diyagnoz arabirimi yoluyla aracın elektronik sistemine bir bağlantı kurar ve araç sistem tanımlarına erişim sağlar. Verilerin çoğu Hella Gutmann diyagnoz veri tabanından doğrudan tablete çevrimiçi olarak aktarılır. Bunun için mega macs ONE sürekli olarak çevrimiçi olmalıdır.

mega macs ONE elektrikli makina ve cihazların veya elektrikli ev eşyalarının tamiri için uygun değildir. Diğer üreticilerin cihazları desteklenmez.

mega macs ONE ve ONE VCI'nin Hella Gutmann tarafından belirtilen şekilde kullanılmaması cihazın güvenlik korumasının arızalanmasına yol açabilir.

ONE VCI endüstri alanında kullanılmak üzere tasarlanmıştır. Ayrıca endüstriyel alanlar dışında, karışık alanlarda, örn. sanayi ve konutun birlikte olduğu alanlarda radyo parazitinin bastırılması için önlemlerin alınması gerekebilir.

3.3 Bluetooth®-Fonksiyonunun kullanımı

Bluetooth®-Fonksiyonunun kullanımı bazı ülkelerde ilgili yasa ve yönetmeliklerle kısıtlanmış veya yasak olabilir.

Bluetooth®-Fonksiyonunu kullanmadan önce kendi ülkeniz için geçerli olan yönetmelikleri dikkate alın.

3.4 Bağlantılar

3.4.1 ONE VCI

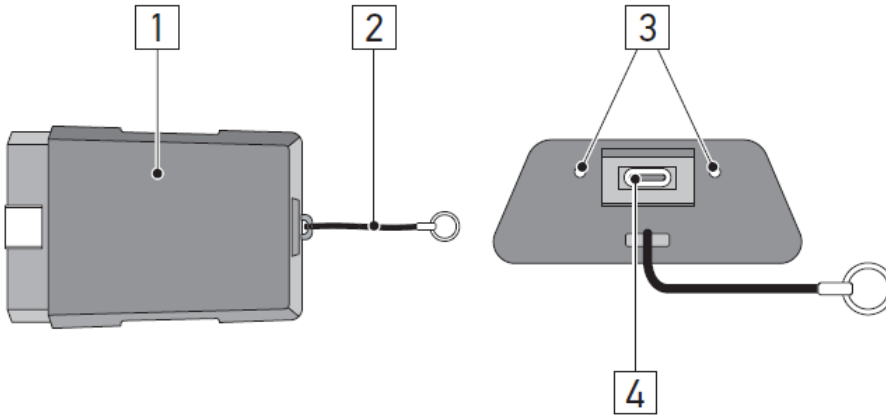

	Tanım/Açıklama
1	OBD fişi, aracın diyagnoz bağlantısı için
2	Bant, örn. anahtarlığa takılabilmesi için
3	yeşil ve mavi kontrol lambası (LED) Kontrol lambaları, ONE VCI'nin işletim durumunu gösterir.
4	Mikro USB arabirimi, tabletteki USB arabirimine bağlanan USB kablosu için

3.4.2 Yanıp sönen frekansların anlamı

Durum göstergesi		Anlamı
mavi LED	yeşil LED	
LED kapalıdır.	LED kapalıdır.	<ul style="list-style-type: none">Yazılım aktif değil/hatalıdır.Gerilim yoktur.ONE VCI arızalıdır.
LED hızlı yanıp sönüyor (saniyede bir).	LED kapalıdır.	<ul style="list-style-type: none">Güncelleme başarısızdır.Güncelleme geçersizdir.ONE VCI arızalıdır.
LED yavaş yanıp sönüyor (3 saniyede bir).	LED kapalıdır.	<ul style="list-style-type: none">Güncelleme başarısızdır.Güncelleme geçersizdir.ONE VCI arızalıdır.
LED yavaş yanıp sönüyor (3 saniyede bir).	LED, düzenli kısa aralıklarla sürekli olarak yanıyor.	ONE VCI çalışmaya hazırdır.

4 mega macs ONE kurulumu

4.1 mega macs ONE için desteklenen işletim sistemleri

- Android işletim sistemleri sürüm 6.0'dan itibaren (Marshmallow)

4.2 mega macs ONE için sistem gereksinimleri

- 1,5 GB RAM
- WXGA (1280 x 800)
- 1 GB boş bellek kapasitesi
- Bluetooth®, Klasse 1
- Bluetooth® 2.1 EDR

4.3 mega macs ONE kurulumu

**Not**

- mega macs ONE uygulamasını indirmek için bir Google hesabının olması gerekir.
- mega macs ONE uygulaması Google Play Store'dan indirilebilir ve yüklenebilir.

TR

mega macs ONE'i kurmak için aşağıdaki işlemleri uygulayın:

1. Google Play Store App'i açın.
2. Arama penceresine **“HGS”**, **“mega macs”** veya **“Hella Gutmann”** yazın.
3. **mega macs ONE** uygulamasını  seçin.
4. Uygulamanın indirilmesini başlatın.

Böylece mega macs ONE kurulumu tamamlanmıştır.

5 mega macs ONE'in fonksiyon kapsamı

5.1 Diyagnoz fonksiyonları

	Not İlgili test derinliđi ve fonksiyon çeşitliliđi araç sisteminin "akıllılık" durumuna bađlıdır.
---	---

- **Hata kodu**

Burada, kumanda ünitesinin hata kodu belleđinde saklanan hata kodları okunabilir ve silinebilir. Ayrıca hata kodlarını açıklayan bilgilere erişebilir.

- **Parametre**

Burada kumanda ünitesinden bileşenlerin gerçek zamanlı verileri veya durumları, grafiksel ve alfa sayısal olarak görüntülenebilir.

- **Aktüatör testi**

Burada aktörler/aktüatörler kumanda ünitesi yardımıyla aktive edilebilir/devre dışı bırakılabilir.

- **Servis sıfırlaması**

Burada muayene aralıđı sıfırlanabilir. Servis sıfırlaması, manuel olarak veya diyagnoz cihazı üzerinden gerçekleştirilebilir.

- **Temel ayar**

Burada bileşenler, temel ayarlarına sıfırlanabilir.

- **Kodlama**

Burada yeni bileşenler, kumanda ünitesine kodlanabilir.

- **Test fonksiyonu**

Burada özel kontroller/otomatik testler yürütülebilir.

6 mega macs ONE'i devreye alma

6.1 mega macs ONE'in kullanımı için ön koşul

i	Not <ul style="list-style-type: none">• mega macs ONE'in ilk yüklemesi yapılırken Online bir bağlantının olması gerekir.• ONE VCI'nin, diyagnozlar sırasında mega macs ONE kullanılan tablete sürekli bağlı olması gerekir.
----------	---

mega macs ONE'i kullanabilmek için şunlara dikkat edin:

- mega macs ONE uygulaması düzgün bir şekilde yüklendi.
- mega macs ONE Bluetooth® yoluyla ONE VCI'ye bağlandı.

6.2 ONE VCI ile bağlantı

i	Not <ul style="list-style-type: none">• ONE VCI için araçta yeterli güç kaynağının olması gerekir.• mega macs ONE yazılımı kullanılırken ONE VCI'in her zaman Bluetooth® yoluyla tablete bağlı olması gerekir.
----------	--

ONE VCI, mega macs ONE yazılımının tamamlayıcı bir parçasıdır. ONE VCI'de yazılım bileşenleri bulunur. Bu nedenle mega macs ONE yazılımının belirli fonksiyonları için ONE VCI bağlantısı gereklidir.

7 mega macs ONE ile çalışma

7.1 Cyber Security Management

Birçok üretici, araç sistemlerini yetkisiz erişime karşı korumak için güvenlik Gateway modülü ile araçla iletişimi güvence altına alır. Bu, diyagnoz cihazıyla araç arasındaki sınırsız araçla iletişimin ancak ilgili etkinleştirmeden sonra gerçekleşebileceği anlamına gelir.

Geliştirilen Cyber Security Management (CSM) fonksiyonu sınırsız araçla iletişimi sağlamak için entegre edilmiştir.

CSM kullanıcısının önce ilgili üreticinin portalına kaydedilmesi gerekir. Bunun için üretici, IdNow aracılığıyla bir kimlik doğrulamasının yapılmasını isteyecektir.

İlgili adımlar sırasıyla aşağıda açıklanmıştır.

7.1.1 Yeni bir CSM kullanıcısını kaydetme

Yeni CSM kullanıcısını kaydetmek için aşağıdaki işlemleri uygulayın:

1.  > **CSM Kullanıcı yönetimi** ögesi üzerinden seçin.
CSM Kullanıcı yönetimi penceresi görüntülenir.

Buradan Cyber Security Management fonksiyonunun kilidini açmaya yetkili CSM kullanıcısı yönetilir. Cyber Security Management fonksiyonları, sadece kullanıcı kimliğinin Hella Gutmann tarafından doğrulanmasından sonra kullanılabilir.

2. >**Yeni bir CSM kullanıcısını kaydetme**< ögesini seçin.
3. Kullanıcı verilerini girin ve >**Devam**< ile onaylayın.

	<p>NOT</p> <ul style="list-style-type: none"> • Bir doğrulama e-postası, belirtilen e-posta adresine gönderilecektir. • Doğrulama e-postası bir Token içerir.
--	--

4. **CSM Kullanıcı yönetimi** ile **E-posta ile gönderilen doğrulama token'ını girme** aracılığıyla, doğrulama e-postasındaki e-postayı ve doğrulama token'ını girin.
5. >**Devam**< ögesini tıklayın.

	<p>NOT</p> <ul style="list-style-type: none"> • Diğer bir doğrulama e-postası, belirtilen e-posta adresine gönderilecektir. • Doğrulama e-postası bir IdNow-Token içerir.
--	--

6. Doğrulama e-postasında verilen bağlantıyı kullanarak **IdNow Uygulamasını** mobil cihaza yükleyin.

	<p>NOT</p> <p>İsteğe bağlı olarak doğrulama e-postasında belirtilen web sitesi üzerinden de kimlik tanımlaması başlatılabilir.</p>
--	---

7. **IdNow-App** uygulamasını açın ve kimlik tanımlamasını başlayın.
8. **IdNow-App** uygulamasındaki talimatları uygulayın.

Yeni bir CSM kullanıcısının kaydı böylece tamamlanmış olur.

Güvenlik sistemi kurulu bir araç seçilirse kayıtlı CSM kullanıcısı artık bilinen diyagnoz süreçlerini kısıtlama olmaksızın kullanabilmek için oturum açabilir.

7.1.2 Şifreyi sıfırla

Şifreyi sıfırlamak için aşağıdaki işlemleri uygulayın:

1.  > **CSM Kullanıcı yönetimi** ile listeden ilgili CSM kullanıcıını seçin ve ardından >**Şifreyi sıfırlama**< ögesine tıklayın.
2. >**Şifreyi sıfırlamak için Token isteme**< ögesini seçin.

	NOT <ul style="list-style-type: none">• Bir doğrulama e-postası, belirtilen e-posta adresine gönderilecektir.• Doğrulama e-postası yeni bir Token içerir.
--	---

3. Doğrulama e-postasındaki yeni doğrulama token'ını girin.
 4. Yeni şifreyi girin.
 5. Şifreyi tekrarlayın ve >**Devam**< ile onaylayın.
- Şifre başarıyla sıfırlandı.

7.1.3 Yerel kullanıcıyı silme

	NOT <p>Bu CSM kullanıcısı Hella Gutmann Solutions'ta kayıtlı kalır.</p>
--	--









Bir yerel kullanıcıyı silmek için aşağıdaki işlemleri uygulayın:

1.  > **CSM Kullanıcı yönetimi** ile listeden ilgili CSM kullanıcıını seçin ve ardından >**CSM kullanıcıını cihazdan kaldır**< ögesine tıklayın.
2. Açıklama penceresini dikkate alın.
3. Seçimi **EVET** ile onaylayın.













Bu yerel kullanıcı silindi.

7.2 Simgeler







7.2.1 Genel simgeler

Simgeler	Tanım		
	<p>Menü</p> <table border="1"> <tr> <td></td> <td> <p>Not</p> <p>Menü, parmağı ekranın sol kenarından sağa doğru kaydırarak da çağrılabilir.</p> </td> </tr> </table> <p>Menü üzerinden aşağıdaki uygulamalar çağrılabilir:</p> <ul style="list-style-type: none"> • Araç seçimi • Hata kodu • Parametre • Aktüatör testi • Servis sıfırlaması • Temel ayar • Kodlama • Test fonksiyonu • Araç geçmişi • Ayarlar • OBD fişinin yeri 		<p>Not</p> <p>Menü, parmağı ekranın sol kenarından sağa doğru kaydırarak da çağrılabilir.</p>
	<p>Not</p> <p>Menü, parmağı ekranın sol kenarından sağa doğru kaydırarak da çağrılabilir.</p>		
	<p>Bluetooth® bağlı</p> <p>Bu simge, cihazın Bluetooth® üzerinden bağlantı kurmuş olduğunu gösterir.</p>		
	<p>Bluetooth® bağlı değil</p> <p>Bu simge, cihazın Bluetooth® üzerinden bağlı olmadığını gösterir.</p>		
	<p>Imprint</p> <p>Bu simge üzerinden aşağıdaki bilgiler çağrılabilir:</p> <ul style="list-style-type: none"> • Künye • Üçüncü şahıs 		
	<p>Geri</p> <p>Bu simge üzerinden menüde bir önceki seviyeye dönülebilir.</p>		
	<p>Arama</p> <p>Bu simge üzerinden örn.:</p> <ul style="list-style-type: none"> • Araç seçimi alanından doğrudan istenen araç üreticisi aranabilir. • Hata kodu alanından doğrudan istenen sistem aranabilir. • Parametreler alanından doğrudan istenen sistem aranabilir. 		

7.2.2 Uygulamalardaki simgeler

Simgeler	Tanım
	Araç seçimi Bu simge üzerinden bir araç seçilebilir.
	Hata kodu Bu simge üzerinden kumanda ünitesinin hata kodu belleğinde saklanan hata kodları okunabilir ve silinebilir. Ayrıca hata kodlarını açıklayan bilgilere erişebilir.
	Parametre Bu simge üzerinden kumanda ünitesinden bileşenlerin gerçek zamanlı verileri veya durumları, grafiksel ve alfa sayısal olarak görüntülenebilir.
	Aktüatör testi Bu simge üzerinden aktörler/aktüatörler kumanda ünitesi yardımıyla aktive edilebilir/ devre dışı bırakılabilir.
	Servis sıfırlaması Bu simge üzerinden muayene aralığı sıfırlanabilir. Servis sıfırlaması, manuel olarak veya diyagnoz cihazı üzerinden gerçekleştirilebilir.
	Temel ayar Bu simge üzerinden bileşenler, temel ayarlarına sıfırlanabilir.
	Kodlama Bu simge üzerinden yeni bileşenler, kumanda ünitesine kodlanabilir.
	Araç geçmişi Bu simge üzerinden Araç geçmişi açılabilir.
	Ayarlar Bu simge üzerinden cihaz yapılandırılabilir.
	OBD fişinin yeri Bu simge üzerinden OBD fişinin pozisyonu görüntülenebilir. Bunun önce için bir araç seçilmelidir.
	Arama Bu simge üzerinden örn.: <ul style="list-style-type: none"> • Araç seçimi alanından doğrudan istenen araç üreticisi aranabilir. • Hata kodu alanından doğrudan istenen sistem aranabilir. • Parametreler alanından doğrudan istenen sistem aranabilir.
	E-mail üzetinden yazdırma Bu simge üzerinden baskı görüntülen bir alandan yazdırılabilir bir PDF oluşturulur ve belirtilen bir e-mail adresine gönderilir. Bunun için önce Ayarlar alanında geçerli bir e-mail adresi girilmelidir.

7.2.3 Genel sorgulamadaki semboller

Simgeler	Tanım
	Hata kodu okuma
	Hata kodu silme
	Kumanda ünitesindeki olası hatalar Sadece Gateway sorgulamasından sonra.
1, 2, 3 ...	Hata kodlarının sayısı
0	Hata yok
	Kumanda ünitesi takılı değil Sadece Gateway sorgulamasından sonra.
	Hata kodu açıklamalarının sayısı
0!	Silme işlemi gerçekleştirildi - hala kalıcı hatalar olabilir Hata kodunun yeniden okunması önerilir.
	Hata kodu okunamaz / hata kodu silinemez

TR

7.3 Diyagnoz

☰ üzerinden cihaz yardımıyla test edilecek aracın sistemleriyle veri alışverişi yapılabilir. İlgili test derinliği ve fonksiyon çeşitliliği araç sisteminin "akıllılık" durumuna bağlıdır.

7.3.1 Araç diyagnozunu hazırlama

Hatasız bir araç diyagnoz işlemi için aracın doğru seçilmesi ve yeterli araç elektrik sistemi geriliminin (> 12 V) olması ön koşuldur. Bunu kolaylaştırmak için cihazda örn. diyagnoz bağlantısının montaj yeri, VIN üzerinden aracın tanımlaması veya batarya geriliminin gösterimi gibi seçenekler için birçok yardım bulunur.

Araç diyagnozunu hazırlamak için aşağıdaki işlemleri uygulayın:

1. **mega macs ONE** uygulamasını  başlatın.

2.  > **Araç seçimi** üzerinden istediğiniz bir aracı seçin.



DİKKAT

Aracın kontrolünüz dışında hareket etmesi

Yaralanma/maddi hasar tehlikesi

Çalıştırma işleminden önce aşağıdaki adımları uygulayın:

1. El frenini çekin.
2. Rölantiye geçirin.
3. Uyarı ve talimat penceresini dikkate alın.



ÖNEMLİ

ONE VCI'nin bağlantısında, kısa devre olma ve voltajın ani yükselme tehlikesi

Araç elektroniğinin zarar görme tehlikesi

ONE VCI'yi takmadan önce aracın kontağını kapatın.

3. ONE VCI'yi aracın diyagnoz bağlantısına takın.
ONE VCI'nin her iki LED'i yanıp söner. ONE VCI çalışmaya hazırdır.

4.  ile istediğiniz diyagnoz tipini seçin.

Araç diyagnozu hazırdır ve  ile istenen bir aracın diyagnozu yapılabilir.

7.3.2 Araç diyagnozunun yapılması

Araç diyagnozunu yürütmek için aşağıdakileri uygulayınız:

1. **Araç diyagnozunu hazırlama** bölümünde tarif edildiği gibi 1-3 arasındaki adımları gerçekleştirin.

2.  ile istediğiniz diyagnoz tipini seçin.

3. Gerektiğinde bilgi, uyarı ve talimat pencerelerini dikkate alın.

4.  ile iletişimi başlatın.

5. Aracı tamir edin. Daha sonra aracın sisteminde kayıtlı olan hata kodlarını silin.

8 Ayarlar

>**Ayarlar**< ögesi altından mega macs ONE uygulaması yapılandırılabilir.

8.1 Dil ayarlama

	Not İlk kayıt yapılırken tabletin aktuel dil ayarı kabul edilir.
---	--

Dili ayarlamak için aşağıdaki işlemleri yapın:

- ☰ üzerinden > **Ayarlar** ögesini seçin.
- Göster** ögesi altından seçim listesini açın.
- İstenen dili seçin.

İstenen dil ayarlandı.

>**Kaydetme**< ile ayarlar onaylanıp kaydedilebilir.

8.2 Şirket verilerini girme

	Not Burada, örn. yazıcı çıktısı üzerinde görüntülenecek şirket bilgileri girilebilir.
---	---

Şirket verilerini girmek için aşağıdaki işlemleri uygulayın:

- ☰ üzerinden > **Ayarlar** ögesini seçin.
- Şirket Verileri** ögesi altından sanal klavyeyi açın.
- Öngörülen metin alanlarına şirket verilerini girin.

Şirket Verileri kaydedildi.

>**Kaydetme**< ile şirket verileri onaylanıp kaydedilebilir.

8.3 ONE VCI alarımını yapılandırma

ONE VCI alarımını yapılandırmak için aşağıdaki işlemleri yapın:

- Buradan ☰ **Ayarlar** ögesini seçin.
- ONE VCI alarımını aktive etmek için **VCI** altından **İzleme alarmı aktif** onay kutusunu aktive edin.
- Gerektiğinde aşağıdaki metin alanlarına istenen **İzleme alarmına kadar bağlantı kesintisiz süresini [s]** ve **İzleme alarm süresini [s]** girin.

>**Kaydetme**< ile ayarlar onaylanıp kaydedilebilir.

8.4 Sürüm bilgilerini çağırma



> **Ayarlar** ile sürüm bilgileri çağrılabilir.

Burada ayrıca **Sürümler** ögesi altından aşağıdaki bilgiler görüntülenir:

- Sunucu sürümü
- Veri sürümü
- VCI-Cihaz numarası
- VCI-Donanım versiyon
- VCI-Yazılım sürümü
- App sürümü
- Android sürümü
- Model
- Bellek (boş/toplam)

9 Allgemeine Informationen

9.1 Bakım ve muayene

- ONE VCI'yi düzenli olarak yumuşak temizleme maddeleriyle temizleyin.
- Piyasada standart olarak bulunan temizlik malzemeleriyle nemlendirilmiş yumuşak bir temizlik bezi kullanın.
- Hasarlı parçaları hemen değiştirin.
- Sadece orijinal yedek parçalar kullanın.

9.2 Tasfiye edilmesi

Not

Burada verilen yönerge sadece Avrupa Birliği içinde geçerlidir.



Elektrikli ve elektronik eski cihazlara yönelik Avrupa Parlamentosu'nun 2012/19/EU yönetmeliği ve Avrupa Konseyi'nin 4. Temmuz 2012 tarihli kararı ve elektrikli ve elektronik cihazların yürürlüğe sokulmasına, iade edilmesine ve çevreye zarar vermeden imha edilmesine yönelik olan 16 Mart 2005 tarihli ulusal kanun uyarınca (Elektrikli ve elektronik cihazlar kanunu ElektroG) 13.08.2005 tarihinde yürürlüğe soktuğumuz cihazı, kullanım ömrü sona erdikten sonra ücretsiz olarak geri almayı ve yukarıda belirtilen yönetmelikler uyarınca imha etmeyi taahhüt ederiz.

Söz konusu cihaz tamamen ticari amaçlı kullanılmış bir cihaz olduğundan (B2B) kamu çöp toplama tesislerinde tasfiye edilmemelidir.

Cihaz, satış tarihinin ve cihaz numarasının belirtilmesiyle şuralarda tasfiye edilebilir:

Hella Gutmann Solutions GmbH

Am Krebsbach 2

79241 Ihringen

ALMANYA

WEEE tescil numarası: DE25419042

Telefon: +49 7668 9900-0

Fax: +49 7668 9900-3999

Mail: info@hella-gutmann.com

9.3 Teknik veriler

ONE VCI

Frekans bandı	2,4 GHz
Veri aktarım hızı	maks. 3 Mbit/s
Erişim alanı, içeride	3...10 m
Kapsama alanı, dışarıda	max. 50 m
Boyutları	110 x 50 x 26 mm (U x G x Y)
Arabirimler	Micro-USB, Bluetooth®

Obsah

1	K tomuto návodu	249
1.1	Pokyny k použití návodu	249
1.2	Rozsah funkcí	249
2	Bezpečnostní pokyny	250
2.1	Všeobecné bezpečnostní pokyny	250
2.2	Bezpečnostní pokyny - nebezpečí úrazu	250
2.3	Bezpečnostní pokyny pro ONE VCI	251
2.4	Bezpečnostní pokyny pro vozidla s hybridním pohonem a vozidla na elektrický pohon	252
3	Popis produktu	253
3.1	Rozsah dodávky	253
3.1.1	Kontrola rozsahu dodávky	253
3.2	Použití v souladu se stanoveným určením	254
3.3	Využití funkce Bluetooth®	254
3.4	Připojení	254
3.4.1	ONE VCI	254
3.4.2	Význam frekvencí blikání	255
4	Instalace mega macs ONE	256
4.1	Podporované operační systémy mega macs ONE	256
4.2	Systémové předpoklady mega macs ONE	256
4.3	Instalace softwaru mega macs ONE	256
5	Rozsah funkcí mega macs ONE	257
5.1	Diagnostické funkce	257
6	Uvedení do provozu mega macs ONE	258
6.1	Předpoklady pro použití nástroj mega macs ONE	258
6.2	Spojení s ONE VCI	258
7	Práce s mega macs ONE	259
7.1	Cyber Security Management	259
7.1.1	Registrace nového uživatele CSM	259
7.1.2	Resetovat heslo	259
7.1.3	Smazat místního uživatele	260
7.2	Symboly	261
7.2.1	Symboly všeobecně	261
7.2.2	Symboly u aplikací	262
7.2.3	Symboly celkového vyhledávání	263
7.3	Diagnostika	263
7.3.1	Příprava diagnostiky vozidla	263
7.3.2	Proveďte diagnostiku vozidla	264
8	Nastavení	265
8.1	Nastavit jazyk	265
8.2	Zadání firemních dat	265
8.3	Konfigurace alarmu ONE VCI	265

8.4	Konfigurace alarmu ONE VCI	266
9	Allgemeine Informationen	267
9.1	Péče a údržba	267
9.2	Likvidace	268
9.3	Technické údaje	268

1 K tomuto návodu

Originální návod

V návodu jsme pro Vás přehledně sestavili nejdůležitější informace pro co nejjednodušší a bezproblémové spuštění našeho diagnostického přístroje mega macs ONE.

1.1 Pokyny k použití návodu

Tento návod obsahuje důležité informace pro bezpečnost obsluhy.

Na adrese www.hella-gutmann.com/manuals Vám rádi poskytneme veškeré uživatelské příručky, návody na rychlé spuštění, poklady a dokumenty k našim diagnostickým přístrojům, toolům a dalšímu.

Navštivte také naši Hella Academy na adrese [www.hella-academy.com](https://www.hella-academy.com/hgs_wsclient/index.do) a rozšiřte své znalosti pomocí mnoha návodů online a nabídek dalších tréninků.

Pročtěte si celý návod. Dodržujte především informace na prvních stranách s bezpečnostními směrnicemi. Jsou určeny výhradně k ochraně při práci s produktem.

Aby nedocházelo k ohrožení osob a vybavení nebo chybné obsluze, doporučuje se při použití produktu jednotlivé pracovní kroky znovu samostatně pročíst.

Produkt smí používat pouze osoby s technickým vzděláním v oboru nákladních vozidel. Informace a znalosti, které toto vzdělání předpokládá, se v tomto návodu znovu neuvádějí.

Výrobce si vyhrazuje právo provést v návodu a na přístroji změny bez předchozího oznámení. Doporučujeme Vám proto kontrolu případných aktualizací. V případě dalšího prodeje nebo jiného způsobu předání přístroje je nutno tento návod přiložit k přístroji.

Návod je nutno uchovávat během celé doby životnosti přístroje tak, aby byl přístupný a kdykoliv k dispozici.

1.2 Rozsah funkcí



Rozsah funkcí softwaru se může odchylovat v závislosti na zemi, nabytých licencích a/nebo volitelně dostupném hardwaru. Tato dokumentace proto může popisovat funkce, které u daného softwaru nebudou k dispozici. Chybějící funkce můžete aktivovat získáním odpovídající licence a/nebo dodatečného hardwaru za úhradu.

2 Bezpečnostní pokyny





2.1 Všeobecné bezpečnostní pokyny

	<ul style="list-style-type: none">• Produkt je určen výhradně k použití u motorových vozidel. Použití přístroje předpokládá, že uživatel má odborné znalosti z oblasti automobilové techniky, a je si proto také vědom možného vzniku nebezpečí a rizik při práci v prostředí servisní dílny.• Než uživatel produkt použije, musí si zcela a pečlivě přečíst návod mega macs ONE.• Platí všechny pokyny uvedené v jednotlivých kapitolách tohoto návodu. Kromě toho je nutné ještě dodržovat následující opatření a bezpečnostní pokyny.• Dále platí všechny obecné předpisy úřadů provádějících dozor, profesních sdružení a výrobců vozidel, stejně jako požadavky na ochranu životního prostředí, a také zákony, nařízení a pravidla chování, která musí být dodržována v servisních dílnách.
---	---

2.2 Bezpečnostní pokyny - nebezpečí úrazu

  	<p>Při práci na vozidle hrozí nebezpečí poranění vlivem rotujících dílů nebo samovolného pohybu vozidla. Proto dodržujte následující pokyny:</p> <ul style="list-style-type: none">• Zajistěte vozidlo proti rozjetí.• Vozidla s automatickou převodovkou navíc vždy zajistěte v parkovací poloze.• Aby nedošlo k nekontrolovanému nastartování motoru, deaktivujte systém start/stop.• Připojení zařízení ONE VCI k vozidlu provádějte pouze při vypnutém zapalování.• Nesahejte při běžícím motoru mezi rotující díly.• Kabely nepokládejte v blízkosti rotujících dílů.• Zkontrolujte případné poškození součástí pod napětím.
---	---

2.3 Bezpečnostní pokyny pro ONE VCI

	<p>Pro zamezení nesprávného zacházení s následným poraněním uživatele nebo zničení ONE VCI, dodržujte následující pokyny:</p>
	<ul style="list-style-type: none">• Příklad: Přístroj ONE VCI chraňte před dlouhodobým působením slunečních paprsků.
	<ul style="list-style-type: none">• Příklad: Zařízení chraňte ONE VCI a připojovací kabely před horkými díly.
	<ul style="list-style-type: none">• Příklad: Zařízení ONE VCI a připojovací kabely chraňte před horkými díly.
	<ul style="list-style-type: none">• Pravidelně kontrolujte případné poškození připojovacího kabelu / dílů příslušenství (zničení ONE VCI z důvodu zkratu).
	<ul style="list-style-type: none">• Zařízení ONE VCI používejte pouze v souladu s návodem.
	<ul style="list-style-type: none">• ONE VCI chraňte před tekutinami, jako je voda, olej nebo benzín. Zařízení ONE VCI není vodotěsné.
	<ul style="list-style-type: none">• ONE VCI chraňte před tvrdými údery a zabraňte jeho spadnutí na zem.
	<ul style="list-style-type: none">• Přístroj ONE VCI sami neotvírejte. Přístroj ONE VCI smí otevřít pouze autorizovaný technik společnosti Hella Gutmann. Při poškození ochranné pečeti nebo nedovolených zásazích do zařízení zaniká záruka a záruční plnění.
	<ul style="list-style-type: none">• V případě poruchy ONE VCI neprodleně informujte společnost Hella Gutmann nebo obchodního partnera společnosti Hella Gutmann.

2.4 Bezpečnostní pokyny pro vozidla s hybridním pohonem a vozidla na elektrický pohon



U vozidel s hybridním pohonem a vozidel na elektrický pohon se vyskytují vysoká napětí. Vlivem přeskoků napětí na poškozených konstrukčních dílech, např. okousaných od kuny, nebo při dotyku části pod napětím vzniká nebezpečí úrazu elektrickým proudem. Vysoké napětí na/ve vozidle může při nedostatečné pozornosti způsobit úmrtí. Proto dodržujte následující pokyny:

- Vysokonapěťový systém smí bez napětí připojovat pouze tyto odborníci:
 - Technici s odborností pro práci na vysokonapěťových systémech (HVT)
 - Odborníci v elektrotechnice pro stanovené činnosti (EFFF) – vozidla s hybridním pohonem, resp. vozidla na elektrický pohon
 - Odborníci v elektrotechnice (EFK)
- Umístěte výstražné cedule a pásy.
- Zkontrolujte případné poškození vysokonapěťového systému a vysokonapěťových vedení (vizuální kontrola)!
- Odpojte vysokonapěťový systém od napětí:
 - Vypněte zapalování.
 - Vytáhněte servisní konektor.
 - Odstraňte pojistku.
- Zajistěte vysokonapěťový systém proti opětovnému zapnutí:
 - Vytáhněte klíč zapalování a bezpečně jej uložte.
 - Uložte bezpečně servisní konektor nebo zajistěte hlavní spínač autobaterie proti opětovnému zapnutí.
 - Zaizolujte hlavní spínač autobaterie, konektory apod. zásepkami, krytkami nebo izolační páskou s příslušnými varováními.
- Zkontrolujte pomocí zkoušečky napětí, zda v systému není napětí. I při odpojeném vysokém napětí se v systému stále může vyskytovat zbytkové napětí.
- Uzemněte vysokonapěťový systém a proved'te jeho přemostění (nutné až od napětí 1000 V).
- Zakryjte součásti, nacházející se v blízkosti nebo pod napětím – při napětí nižším než 1000 V např. izolačními tkaninami, hadicemi nebo plastovými kryty. Při napětí vyšším než 1000 V např. speciálně k tomu určenými izolačními deskami / uzavíracími deskami, které poskytují dostatečnou ochranu proti kontaktu se sousedními součástmi.
- Před opětovným zapnutím vysokonapěťového systému dbejte na následující:
 - Z vozidla s hybridním pohonem / vozidla na elektrický pohon jsou odstraněny veškeré nástroje a pomocné prostředky.
 - Zrušte přemostění a uzemnění vysokonapěťového systému. Není dovoleno se nyní dotýkat jakýchkoliv kabelů.
 - Nasad'te zpět odstraněné ochranné kryty.
 - Odstraňte bezpečnostní opatření na řadicích polohách.

3 Popis produktu

3.1 Rozsah dodávky



Počet	Označení
1	ONE VCI
1	Přívěsek na klíče Hella Gutmann Solutions
1	Uživatelská příručka

3.1.1 Kontrola rozsahu dodávky

Rozsah dodávky zkontrolujte při dodání nebo okamžitě po dodání, aby bylo možné případná poškození ihned reklamovat.

Při kontrole rozsahu dodávky postupujte následovně:

1. Otevřete dodaný balík a zkontrolujte podle přiloženého dodacího listu, zda je kompletní.

Pokud jsou zvnějšku viditelné přepravní škody, otevřete za přítomnosti doručitele dodaný balík a zkontrolujte přístroj ONE VCI na skrytá poškození. Veškerá přepravní poškození dodaného balíku a poškození ONE VCI nechte doručitelem zapsat do protokolu o škodě.

2. Zařízení ONE VCI vyjměte z obalu.

	<p>VAROVÁNÍ</p> <p>Nebezpečí zkratu z důvodu uvolněných dílů v ONE VCI nebo na něm</p> <p>Nebezpečí zničení ONE VCI /elektroniky vozidla</p> <p>Zařízení ONE VCI nikdy neuvádějte do provozu, pokud lze předpokládat, že se uvnitř nebo na něm nacházejí uvolněné díly. V takovém případě okamžitě informujte servisní středisko společnosti Hella Gutmann nebo obchodního partnera společnosti Hella Gutmann.</p>
---	---

3. Zkontrolujte přístroj ONE VCI na mechanická poškození a lehkým zatřepáním zkontrolujte nepřítomnost uvolněných dílů uvnitř přístroje.

3.2 Použití v souladu se stanoveným určením

Přístroj mega macs ONE je mobilní systém k zjišťování a odstraňování chyb v elektronických systémech motorových vozidel. Ten byl vyvinut speciálně pro tablety s provozním systémem Android.

Přes diagnostické rozhraní naváže spojení s elektronikou vozidla a umožní přístup k popisům systémů vozidla. Mnoho údajů se do tabletu přenáší online přímo z diagnostické databáze Hella Gutmann. Proto musí být mega macs ONE trvale v režimu online.

Software mega macs ONE není vhodný k opravám elektrických strojů a přístrojů nebo domácího elektrického příslušenství. Přístroje jiných výrobců nejsou podporovány.

Pokud není software mega macs ONE a ONE VCI používáno způsobem uvedeným společností Hella Gutmann, může být negativně ohrožena ochrana přístroje.

ONE VCI je určen k použití v průmyslových oblastech. Mimo průmyslové prostředí, např. ve smíšených komerčních a obytných oblastech, se musí v případě potřeby provést opatření k odrušení rádiových signálů.

3.3 Využití funkce Bluetooth®

Podmínky používání funkce Bluetooth® mohou být v některých zemích na základě příslušných předpisů nebo nařízení omezeny nebo nejsou povolené.

Před použitím funkce Bluetooth® musíte dodržet ustanovení platná v dané zemi.

3.4 Připojení

3.4.1 ONE VCI

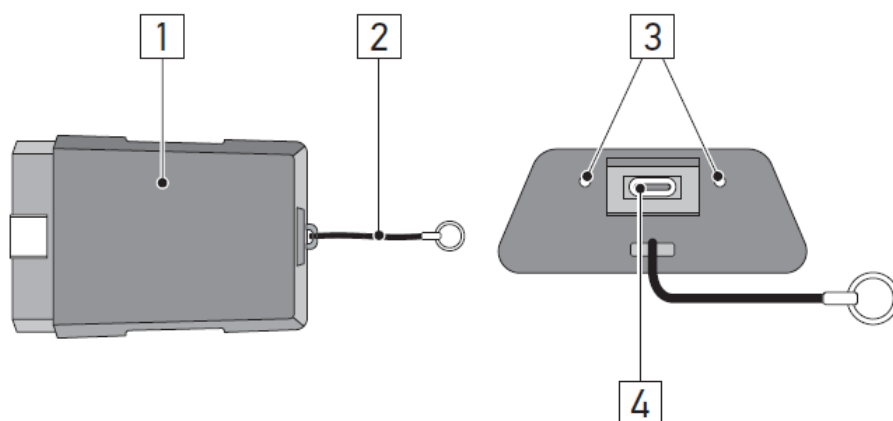

	Označení/popis
1	OBD konektor pro přípojku diagnostického zařízení vozidla
2	Poutko k upevnění např. na klíčenku
3	Zelená a modrá kontrolka (LED) Kontrolky zobrazují provozní stav Droidu VCI.
4	Rozhraní mikro USB pro USB kabel připojený k USB rozhraní tabletu

3.4.2 Význam frekvencí blikání

Ukazatel stavu		Význam
modrá LED	zelená LED	
LED vypnutá.	LED vypnutá.	<ul style="list-style-type: none"> Nesprávný/neaktivní software. Není k dispozici napětí. ONE VCI vadný.
Kontrolka LED bliká rychle (1x za s).	LED vypnutá.	<ul style="list-style-type: none"> Aktualizace se nezdařila. Aktualizace neplatná. ONE VCI vadný.
Kontrolka LED bliká pomalu (každé 3 s).	LED vypnutá.	<ul style="list-style-type: none"> Aktualizace se nezdařila. Aktualizace neplatná. ONE VCI vadný.
Kontrolka LED bliká pomalu (každé 3 s).	Kontrolka LED svítí trvale s pravidelným krátkým přerušováním.	ONE VCI je připraven k provozu.

4 Instalace mega macs ONE

4.1 Podporované operační systémy mega macs ONE

- Provozní systémy Android od verze 6.0 (Marshmallow)

4.2 Systémové předpoklady mega macs ONE

- 1,5 GB RAM
- WXGA (1280 x 800)
- 1 GB volná kapacita
- Bluetooth® třídy 1.
- Bluetooth® 2.1 EDR

4.3 Instalace softwaru mega macs ONE

**UPOZORNĚNÍ**

- Pro stáhnutí aplikace mega macs ONE potřebujete účet Google.
- Aplikace mega macs ONE lze stáhnout a instalovat z Google Play Store.

Při instalaci software mega macs ONE postupujte následovně:

1. Otevřete aplikaci Google Play Store.
2. V okně vyhledávače zadejte "HGS", "mega macs" nebo "Hella Gutmann".
3. Zvolte aplikaci mega macs ONE.
4. Spusťte stahování aplikace.

Tím je instalace software mega macs ONE ukončena.

5 Rozsah funkcí mega macs ONE

5.1 Diagnostické funkce

**UPOZORNĚNÍ**

Daná hloubka zkoušky a funkční rozmanitost závisí na "inteligenci" systému vozidla.

- **Chybový kód**

Zde lze z paměti chybových kódů řídicí jednotky načíst a vymazat uložené chybové kódy. Kromě toho můžete vyvolat informace k chybovému kódu.

- **Parametry**

Zde lze graficky a alfanumericky zobrazit v reálném čase nebo stavu součástky z řídicí jednotky.

- **Test aktorů**

Zde můžete pomocí řídicí jednotky aktivovat/deaktivovat ovladače/akční členy.

- **Vrácení servisního intervalu do výchozího stavu**

Zde lze resetovat interval servisních kontrol. Reset servisu lze provést manuálně nebo v diagnostickém okně.

- **Základní nastavení**

Zde lze resetovat součástky na jejich základní nastavení.

- **Kódování**

Zde se kódují nové konstrukční díly do řídicí jednotky.

- **Testovací funkce**

Zde lze provádět speciální testy/autotesty.

6 Uvedení do provozu mega macs ONE

6.1 Předpoklady pro použití nástrojemega macs ONE

	<p>UPOZORNĚNÍ</p> <ul style="list-style-type: none">• Při první instalaci přístroje mega macs ONE musí být k dispozici online připojení.• Rozhraní ONE VCI musí být během diagnostiky vždy spojeno přes Bluetooth® s tím tabletem, na kterém se používá software mega macs ONE.
---	---

Chcete-li použít mega macs ONE musíte zajistit následující:

- Aplikace mega macs ONE byla řádně instalovaná.
- mega macs ONE je spojen přes Bluetooth® s tabletem, na kterém se používá software ONE VCI.

6.2 Spojení s ONE VCI

	<p>UPOZORNĚNÍ</p> <ul style="list-style-type: none">• Pro ONE VCI je třeba zajistit dostatečné napájení z vozidla.• Rozhraní ONE VCI musí být vždy spojeno přes Bluetooth® s tím počítačem PC, na kterém se používá software mega macs ONE.
---	---

Rozhraní ONE VCI je pevnou součástí softwaru mega macs ONE. ONE VCI obsahuje softwarové komponenty. Určité funkce softwarumega macs ONE proto vyžadují spojení s ONE VCI.

7 Práce s mega macs ONE

7.1 Cyber Security Management

Více výrobců chrání komunikaci vozidla pomocí bezpečnostních modulů Gateway, aby své systémy vozidla chránili před neoprávněným přístupem. To znamená, že neomezená komunikace vozidla mezi diagnostickým přístrojem a vozidlem může probíhat pouze s odpovídajícím odblokováním.

Pro zajištění neomezené komunikace vozidla byla integrovaná funkce Cyber Security Management (CSM).

Uživatel CSM se musí nejprve registrovat u výrobce. Výrobce vyžaduje test totožnosti, který se provádí přes IdNow.

Odpovídající kroky, které je nutné provést, jsou vysvětlené níže.

7.1.1 Registrace nového uživatele CSM

Pro registraci nového uživatele CSM postupujte následovně:

1. Zvolte přes Správa uživatelů CSM.
Zobrazí se okno Správa uživatelů CSM.

Zde se spravuje uživatel CSM, který je potřeba pro povolení Cyber Security Management. Funkce Cyber Security Management lze použít teprve po testu identity firmou Hella Gutmann.

2. Zvolte **>Registrace nového uživatele CSM<**.
3. Zadejte uživatelské údaje a potvrďte je pomocí >Dále<.

	<p>UPOZORNĚNÍ</p> <ul style="list-style-type: none"> • Na uvedenou e-mailovou adresu zašleme verifikační e-mail. • Verifikační e-mail obsahuje token.
--	--

4. Zadejte nový verifikační token z verifikačního e-mailu.
5. Klikněte na **>Dále<**.

	<p>UPOZORNĚNÍ</p> <ul style="list-style-type: none"> • Na uvedenou e-mailovou adresu zašleme další verifikační e-mail. • Verifikační e-mail obsahuje idNow token.
--	--

6. Pomocí linku zasláného verifikačním e-mailem si na mobilním zařízení nainstalujte aplikaci IdNow.

	<p>UPOZORNĚNÍ</p> <p>Volitelně lze identifikaci zadat také na webové stránce uvedené také ve verifikačním e-mailu.</p>
--	---

7. Otevřete aplikaci IdNow a spusťte identifikaci.
 8. Postupujte podle pokynů v aplikaci IdNow.
- Registrace nového uživatele CSM je tímto ukončená.

Zvolíte-li vozidlo s namontovaným bezpečnostním systémem, může se registrovaný uživatel CSM přihlásit pro provedení obvyklé diagnostiky bez omezení.

7.1.2 Resetovat heslo

Pro vrácení hesla do výchozího stavu postupujte následovně:

1. Přes Správa uživatelů CSM zvolte na seznamu odpovídajícího uživatele CSM a následně klikněte na Resetovat heslo.

2. Zvolte >Vyžádat token k resetování hesla<.

	UPOZORNĚNÍ <ul style="list-style-type: none">• Na uvedenou e-mailovou adresu zašleme verifikační e-mail.• Verifikační e-mail obsahuje nový token.
--	---

3. Zadejte nový verifikační token z verifikačního e-mailu.
4. Zadejte nové heslo.
5. Opakujte heslo a potvrďte ho pomocí >**Dále**<.

Heslo bylo úspěšně změněno.

7.1.3 Smazat místního uživatele

	UPOZORNĚNÍ <p>Uživatel CSM zůstává u Hella Gutmann Solutions stále registrován.</p>
--	--









Pro smazání místního uživatele postupujte následovně:

1. Přes Správa uživatelů CSM zvolte na seznamu odpovídajícího uživatele CSM a následně klikněte na >Uživatele CSM odstraňte z přístroje<.
2. Řiďte se pokyny v okně s upozorněním.
3. Výběr potvrďte pomocí **ANO**.













Místní uživatel byl smazán.

7.2 Symboly







7.2.1 Symboly všeobecně

Symboly	Označení		
	<p>Nabídka</p> <table border="1" data-bbox="486 510 1428 645"> <tr> <td></td> <td> <p>UPOZORNĚNÍ</p> <p>Nabídku lze otevřít také pohybem prstu z levé strany okraje obrazovky k pravému.</p> </td> </tr> </table> <p>Touto nabídkou lze načíst následující aplikace:</p> <ul style="list-style-type: none"> • Výběr vozidla • Chybový kód • Parametry • Test akčního členu • Vrácení servisního intervalu do výchozího stavu • Základní nastavení • Kódování • Testovací funkce • Car History (historie vozidla) • Nastavení • Poloha zásuvky OBD 		<p>UPOZORNĚNÍ</p> <p>Nabídku lze otevřít také pohybem prstu z levé strany okraje obrazovky k pravému.</p>
	<p>UPOZORNĚNÍ</p> <p>Nabídku lze otevřít také pohybem prstu z levé strany okraje obrazovky k pravému.</p>		
	<p>Bluetooth® připojen</p> <p>Tento symbol udává, že přístroj navázal připojení pomocí Bluetooth®.</p>		
	<p>Bluetooth® nepřipojen</p> <p>Tento symbol udává, že přístroj není propojený pomocí Bluetooth®.</p>		
	<p>Imprint</p> <p>Tímto symbolem lze načíst následující informace:</p> <ul style="list-style-type: none"> • Tiráž • Externí poskytovatel 		
	<p>Zpět</p> <p>Tímto symbolem se lze vrátit k předchozí úrovni v nabídce.</p>		
	<p>Hledat</p> <p>Tímto symbolem lze např.</p> <ul style="list-style-type: none"> • V oblasti Výběr vozidla lze vyhledávat přímo požadovaného výrobce vozidla. • V oblasti Chybový kód lze vyhledávat přímo požadovaný systém. • V oblasti Parametry lze vyhledávat přímo požadovaný systém. 		

7.2.2 Symboly u aplikací

Symboly	Označení
	Výběr vozidla Tímto symbolem lze zvolit vozidlo.
	Chybový kód Pomocí tohoto symbolu lze z paměti chybových kódů řídicí jednotky načíst a vymazat uložené chybové kódy. Kromě toho můžete vyvolat informace k chybovému kódu.
	Parametry Tímto symbolem lze graficky a alfanumericky zobrazit v reálném čase nebo stavu součástky z řídicí jednotky.
	Test aktorů Tímto symbolem můžete pomocí řídicí jednotky aktivovat/deaktivovat ovladače/akční členy.
	Vrácení servisního intervalu do výchozího stavu Tímto symbolem lze resetovat interval servisních kontrol. Reset servisu lze provést manuálně nebo v diagnostickém okně.
	Základní nastavení Tímto symbolem lze resetovat součástky na jejich základní nastavení.
	Kódování Tímto symbolem lze nakódovat nové konstrukční díly do řídicí jednotky.
	Car History (historie vozidla) Tímto symbolem lze vyvolat Car History.
	Nastavení Tímto symbolem je možné přístroj konfigurovat.
	Poloha zásuvky OBD Tímto symbolem lze zobrazit polohu zásuvky OBD. Nejprve je třeba zvolit vozidlo.
	Hledat Tímto symbolem lze např. <ul style="list-style-type: none"> • V oblasti Výběr vozidla lze vyhledávat přímo požadovaný systém. • V oblasti Chybový kód lze vyhledávat přímo požadovaný systém. • V oblasti Parametry lze vyhledávat přímo požadovaný systém.
	Tisk přes e-mail Tímto symbolem se z oblasti určené k tištění vytvoří PDF a zašle se na uvedenou e-mailovou adresu. K tomu je třeba uvést v oblasti Nastavení platnou e-mailovou adresu.

7.2.3 Symboly celkového vyhledávání

Symboly	Označení
	čtení chybového kódu (s)
	Vymazání chybového kódu (s)
	Existuje možná chyba/možné chyby v řídicí jednotce Pouze dotaz Gateway.
1, 2, 3 ...	Počet chybových kódů
0	Nevyskytuje(i) se žádná(é) chyba(y).
	Řídicí jednotka není zabudovaná. Pouze dotaz Gateway.
	Ukazatel popisu chybových kódů
0!	Proveden proces vymazání - existují možná stále ještě permanentní chyby/chyba Doporučujeme opětne načtení chybových kódů.
	Načtení/vymazání kódu/kódů není možné.

CS

7.3 Diagnostika

Pomocí lze tímto přístrojem vyměňovat data se zkoušenými systémy vozidla. Daná hloubka zkoušky a funkční rozmanitost závisí na "inteligenci" systému vozidla.

7.3.1 Příprava diagnostiky vozidla

Pro bezchybnou diagnostiku vozidla je základním předpokladem výběr správného vozidla a dostatečné napětí palubní sítě (> 12 V). K zjednodušení tohoto procesu je v přístroji na výběr více nápověd, např. místo zabudování diagnostické zásuvky, možnost identifikace vozidla pomocí VIN nebo ukazatel napětí autobaterie.

Při přípravě diagnostiky vozidla postupujte následovně:

1. Spusťte aplikaci mega macs ONE.
2. V nabídce aplikace >Volba vozidla< zvolte požadované vozidlo.

	<p>VAROVÁNÍ Nežádoucí popojetí vozidla Nebezpečí úrazu / Nebezpečí věcných škod Před nastartováním postupujte následovně:</p> <ol style="list-style-type: none"> 1. Zatáhněte parkovací brzdu. 2. Zařaďte volnoběh. 3. Řiďte se oknem s upozorněními a instrukcemi.
---	--

	<p>DŮLEŽITÉ Zkrat a napěťové špičky při připojení modulu ONE VCI Nebezpečí zničení elektroniky vozidla Před zapojením ONE VCI vypněte zapalování.</p>
---	---



3. Zasuňte ONE VCI do diagnostické zásuvky vozidla.
 Obě LED diody na ONE VCI blikají. ONE VCI je připraven k provozu.

4. Pomocí  vyberte požadovaný druh diagnostiky.

Diagnostika vozidla byla připravena a lze ji nyní provést pomocí pro zvolené vozidlo.

7.3.2 Proved'te diagnostiku vozidla

Pro provedení diagnostiky vozidla postupujte následovně:

1. Proved'te kroky 1 - 3 tak, jak je popsáno v kapitole **Příprava diagnostiky vozidla**.
2. Pomocí  vyberte požadovaný druh diagnostiky.
3. Příp. sledujte okno s informací, upozorněním a pokyny.
4. Komunikaci spusťte pomocí .
5. Vozidlo opravte. Následně vymažte uložené chybové kódy ze systému vozidla.

8 Nastavení

Prostřednictvím >Nastavení< lze konfigurovat použití mega macs ONE.

8.1 Nastavit jazyk

**UPOZORNĚNÍ**

Při první instalaci se převezme aktuální nastavení jazyka tabletu.

Pro nastavení jazyka postupujte následovně:

1. Přes<menucascade><uicontrol>zvolte<image href="..\..\Bild_Statusleistensymbole\menu.png" scale="10"></image> </uicontrol> <uicontrol> Nastavení</uicontrol></menucascade> .
2. Otevřete výběrový seznam **Zobrazení**.
3. Vyberte požadovaný jazyk.

Byl nastaven požadovaný jazyk.

Pod >Uložit< lze převzít Nastavení a uložit je.

8.2 Zadání firemních dat

**UPOZORNĚNÍ**

Zde můžete zadat firemní data, která se např. mají objevit na výtisku.

Při zadávání firemních dat postupujte následovně:

1. Přes<menucascade><uicontrol>zvolte<image href="..\..\Bild_Statusleistensymbole\menu.png" scale="10"></image> </uicontrol> <uicontrol> Nastavení</uicontrol></menucascade> .
2. V nabídce **Firemní údaje otevřete pomocí virtuální tastaturu**.
3. Firemní údaje zadejte do k tomu určených textových polí.

Firemní údaje byly zadány.

Pod >Uložit< lze převzít Firemní údaje a uložit je.

8.3 Konfigurace alarmu ONE VCI

Při konfiguraci alarmu Dorid VCI postupujte následovně:

1. Pomocí  zvolte **Nastavení >** .
2. Pro aktivaci alarmu ONE VCI aktivujte pod VCI zaškrtačkové políčko Kontrolní alarm aktivní.
3. Příp.zadejte do textových polí pod tím požadovaný Čas od přerušení spojení do alarmu kontroly [s].

Pod >Uložit< lze převzít Nastavení a uložit je.

8.4 Konfigurace alarmu ONE VCI

Pomocí  Nastavení > **můžete vyvolat další informace k verzi.**

Zde se pod zobrazí mj. následující informace:

- Verze serveru
- Verze dat
- Číslo přístroje VCI
- Číslo přístrojeVCI
- Verze softwaru VCI
- Verze App
- Verze androidu
- Model
- Paměť (volná/celkem)

9 Allgemeine Informationen

9.1 Péče a údržba

- Příklad ONE VCI pravidelně čistěte neagresivními čisticími prostředky.
- Používejte běžný čistič pro domácnost ve spojení s navlhčeným měkkým hadrem.
- Poškozené části okamžitě vyměňte.
- Používejte pouze originální náhradní díly.

9.2 Likvidace



UPOZORNĚNÍ

Zde uvedená směrnice platí pouze v rámci Evropské unie.



Podle směrnice 2012/19/EU Evropského parlamentu a Rady z 4. července 2012 o odpadních elektrických a elektronických zařízeních a podle německého zákona o uvedení do oběhu, stažení z trhu a k životnímu prostředí šetrnému odstraňování elektrických a elektronických zařízení (zákon o elektrických a elektronických zařízeních - ElektroG) z 16. března 2005 se zavazujeme, že tento přístroj, který jsme uvedli do provozu po 13. 8. 2005, po ukončení doby použitelnosti bezplatně zpětně odebereme a v souladu s výše uvedenými směrnici vhodně zlikvidujeme.

Protože se u tohoto přístroje jedná o přístroj určený výlučně pro komerční použití (B2B), nelze ho odevzdat k likvidaci do podniků s veřejně-právním statutem, které se zabývají odstraňováním odpadů.

Přístroj je možné s uvedením data zakoupení a čísla přístroje zlikvidovat u:

Hella Gutmann Solutions GmbH

Am Krebsbach 2

79241 Ihringen, Německo

NĚMECKO

WEEE registr: DE25419042

Tel.: +49 7668 9900-0

Fax: +49 7668 9900-3999

E-mail: info@hella-gutmann.com

9.3 Technické údaje

ONE VCI

Frekvenční pásmo	2,4 GHz
Rychlost přenosu dat	max. 3 Mbit/s
Dosah uvnitř	3...10 m
Dosah ve venkovním prostoru	max. 50 m
Rozměry	110 x 50 x 26 mm (D x Š x V)
Rozhraní	Micro USB, Bluetooth®

Tartalomjegyzék

1	Az útmutatóhoz.....	271
1.1	Az útmutató alkalmazására vonatkozó tanácsok.....	271
1.2	Funkciók.....	271
2	Biztonsági utasítások.....	272
2.1	Általános biztonsági utasítások.....	272
2.2	Sérülésveszélyre vonatkozó biztonsági utasítások.....	272
2.3	Biztonsági utasítások a ONE VCI számára.....	273
2.4	Hibrid/elektromos járművekre vonatkozó biztonsági utasítások.....	274
3	Termékleírás.....	275
3.1	Szállítási terjedelem.....	275
3.1.1	A szállítási terjedelem ellenőrzése.....	275
3.2	Rendeltetésszerű használat.....	276
3.3	A Bluetooth®-funkció használata.....	276
3.4	Csatlakozók.....	276
3.4.1	ONE VCI.....	276
3.4.2	A villogásgyakoriságok jelentése.....	277
4	A mega macs ONE telepítése.....	278
4.1	A mega macs ONE támogatott operációs rendszerei.....	278
4.2	A mega macs ONE rendszerkövetelményei.....	278
4.3	A mega macs ONE telepítése.....	278
5	A mega macs ONE funkciói.....	279
5.1	Diagnosztikai funkciók.....	279
6	A mega macs ONE üzembe helyezése.....	280
6.1	A mega macs ONE használatának feltétele.....	280
6.2	Kapcsolat a ONE VCI-vel.....	280
7	Munkavégzés mega macs ONE-dal.....	281
7.1	Cyber Security Management.....	281
7.1.1	Új CSM-felhasználó regisztrálása.....	281
7.1.2	Jelszó visszaállítása.....	282
7.1.3	Helyi felhasználó törlése.....	282
7.2	Szimbólumok.....	283
7.2.1	Általános szimbólumok.....	283
7.2.2	Az alkalmazások szimbólumai.....	284
7.2.3	Szimbólumok a teljes lekérdezésben.....	285
7.3	Diagnosztika.....	285
7.3.1	A járműdiagnosztika előkészítése.....	285
7.3.2	Járműdiagnosztika végrehajtása.....	286
8	Beállítások.....	287
8.1	Nyelv beállítása.....	287
8.2	Cégadatok megadása.....	287
8.3	ONE VCI riasztás konfigurálása.....	287

8.4	A verzióra vonatkozó információk megjelenítése.....	288
9	Allgemeine Informationen	289
9.1	Gondozás és karbantartás.....	289
9.2	Hulladékkezelés.....	290
9.3	Műszaki adatok.....	290

1 Az útmutatóhoz

Eredeti útmutató

Az útmutatóban áttekinthető formába összefoglalva megtalálhatók a legfontosabb információk, hogy a lehető legzökkenőmentesebbé és legkényelmesebbé tegyük az Ön számára a mega macs ONE diagnosztikai megoldásunkkal való munkakezdést.

1.1 Az útmutató alkalmazására vonatkozó tanácsok

Az útmutató a kezelő biztonságára vonatkozóan fontos információkat tartalmaz.

A **www.hella-gutmann.com/manuals** címen rendelkezésre bocsátjuk a diagnosztikai készülékek minden kézikönyvét, gyorsindítási útmutatóját, igazolását és listáit, valamint egyéb eszközöket és továbbiakat.

Látogassa meg a Hella Academy-t a **www.hella-academy.com** webcímen és bővítse ismereteit a hasznos online útmutatók, illetve a további képzési ajánlatok alapján.

Teljesen olvassa végig az útmutatót. Különösen az első oldalakon leírt biztonsági előírásokat tartsa be. Ezek kizárólag a termékkel végzett munkálatok alatti védelmet szolgálják.

A személyi sérülés, a felszerelés károsodása és a hibás kezelés megelőzésének érdekében ajánlott, hogy a termék használatakor még egyszer gondosan nézzen utána az egyes műveleti lépéseknek.

A terméket csak gépjárműtechnikai képzettséggel rendelkező személy használhatja. A jelen útmutató nem tárgyalja újra az ezen képzettséghez tartozó információkat és szaktudást.

A gyártó fenntartja magának az útmutató, valamint a termék előzetes értesítés nélküli változtatásának a jogát. Ezért célszerű az esetleges változtatások ellenőrzésének az elvégzése. Továbbértékesítés vagy más formában történő továbbadás esetén mellékelje ezt az útmutatót a termékhez.

Tartsa mindig kéznél az útmutatót a termék teljes élettartama alatt, egy mindig hozzáférhető helyen.

1.2 Funkciók



A szoftver funkcióinak köre az országtól, a megvásárolt licencektől és/vagy az opcionálisan kapható hardverelemektől függően eltérő lehet. Ezért előfordulhat, hogy ez a dokumentáció olyan funkciókat is ismertet, amelyek az egyedi szoftverben nem állnak rendelkezésre. A hiányzó funkciók a megfelelő fizetésköteles licenc és/vagy kiegészítő hardver beszerzése útján válnak elérhetővé.

2 Biztonsági utasítások





2.1 Általános biztonsági utasítások

	<ul style="list-style-type: none"> • A terméket kizárólag gépjárművekhez tervezték. A készülék használatához gépjárműtechnikai ismeretek szükségesek és a készülék használójának ismernie kell a személygépjárművel és a műhellyel kapcsolatos veszélyforrásokat és kockázatokat. • Mielőtt valaki használná a terméket, gondosan végig kell olvasnia a mega macs ONE útmutatóját. • Az útmutató egyes fejezeteiben szereplő összes útmutatás érvényes. Ezen túlmenően figyelembe kell venni a következő utasításokat és biztonsági tudnivalókat is. • Ezenkívül érvényesek az iparszakmai felügyelet, a szakmai szervezetek, a járműgyártók előírásai, környezetvédelmi előírások, valamint mindazok a törvények, rendeletek és magatartási szabályok, amelyeket egy műhelynek be kell tartania.
---	---

2.2 Sérülésveszélyre vonatkozó biztonsági utasítások

  	<p>A járművön végzett munka közben sérülésveszélyt jelentenek a forgó alkatrészek és a jármű elgurulása. Ezért tartsa be a következőket:</p> <ul style="list-style-type: none"> • A járművet biztosítsa elgurulás ellen. • Az automata sebességváltós járműveket ezen felül állítsa parkolóállásba. • Inaktiválja a start-stop rendszert, nehogy véletlenül beinduljon a motor. • A ONE VCI csatlakoztatását a járműhöz csak kikapcsolt gyújtás mellett végezze el. • Működő motor esetén ne nyúljon hozzá a forgó alkatrészekhez. • Vezetékeket ne fektessen forgó alkatrészek közelébe. • Ellenőrizze a nagyfeszültséget vezető alkatrészek épségét.
--	---

2.3 Biztonsági utasítások a ONE VCI számára

   	<p>A ONE VCI hibás kezelésének és a kezelő ebből adódó sérüléseinek, valamint a készülék tönkremenetelének elkerülése érdekében tartsa be a következőket:</p> <ul style="list-style-type: none">• A ONE VCI készüléket óvni kell a hosszabb ideig tartó napsugárzástól.• Óvja a ONE VCI készüléket a forró alkatrészekről.• Óvja a ONE VCI készüléket a forgó alkatrészekről.• Rendszeresen ellenőrizze a csatlakozó kábelek / tartozékok épségét (a ONE VCI tönkremehet rövidzárlat miatt).• A ONE VCI készüléket csak az útmutató szerint használja.• A ONE VCI-t óvja folyadékoktól, például víztől, olajtól és benzintől. A ONE VCI nem vízálló.• Óvja a ONE VCI-t az erős ütésektől és ne ejtse le.• Ne nyissa fel a ONE VCI-t. A ONE VCI eszközt csak a Hella Gutmann által feljogosított szakemberek nyithatják fel. Ha a védőpecsét sérült, vagy ha nem megengedett beavatkozást végeznek a készüléken, megszűnik a jótállás és a szavatosság.• A ONE VCI üzemzavara esetén azonnal értesítse a Hella Gutmann céget vagy annak egyik kereskedelmi partnerét.
--	--

2.4 Hibrid/elektromos járművekre vonatkozó biztonsági utasítások



A hibrid/elektromos járművekben nagyon magas feszültségek lépnek fel. A pl. nyestharapás által károsodott alkatrészeken keletkezett feszültségátívelés vagy a feszültségvezető alkatrészek megérintése áramütést okozhat. A járművön/a járműben a nagyfeszültség figyelmetlenség esetén halált okozhat. Ezért tartsa be a következőket:

- A nagyfeszültségű rendszert csak a következő szakemberek kapcsolhatják feszültségmentesre:
 - Nagyfeszültségű technikus (HVT)
 - Villanszerelő meghatározott tevékenységek végzéséhez (EFFT) – hibrid, ill. elektromos járművek
 - Villanszerelő (EFK)
- Figyelmeztető táblákat és szalagokat kell felállítani, ill. felhelyezni.
- Ellenőrizni kell a nagyfeszültségű rendszer és a nagyfeszültségű vezetékek épségét (szemrevételezéssel történő vizsgálat!).
- A nagyfeszültségű rendszer feszültségmentesre kapcsolása:
 - Kapcsolja ki a gyújtást.
 - Húzza le a szervizdugaszt.
 - Távolítsa el a biztosítékot.
- A nagyfeszültségű rendszer biztosítása újrakapcsolás ellen:
 - Húzza ki a slusszkulcsot, és tegye biztos helyre.
 - A szervizdugaszt tegye biztos helyre vagy az akkumulátor-főkapcsolót biztosítsa, hogy ne lehessen újra bekapcsolni.
 - Az akkumulátor-főkapcsolót, a dugós csatlakozókat stb. megfelelő figyelmeztetéssel ellátott vakdugóval, zárókupakkal vagy szigetelőszalaggal szigetelje.
- Feszültségvizsgálóval ellenőrizze a feszültségmentességet. A nagyfeszültség lekapcsolása után még mindig fennállhat maradék feszültség.
- A nagyfeszültségű rendszert földelje és zárja rövidre (csak 1000 V feszültség felett szükséges).
- A közelben található vagy feszültség alatt lévő alkatrészeket takarja le – 1000 V alatti feszültség esetén pl. szigetelő kendőkkel, tömlőkkel vagy műanyag burkolatokkal. 1000 V feletti feszültség esetén külön e célra szánt szigetelőlapokat/elkerítő táblákat kell elhelyezni, amelyek kielégítő érintésvédelmet nyújtanak a szomszédos alkatrészek felé.
- A nagyfeszültségű rendszer újrakapcsolása előtt ügyeljen a következőkre:
 - Valamennyi szerszámot és segédeszközt eltávolítottak a hibrid/elektromos járműtől.
 - Szüntesse meg a nagyfeszültségű rendszer rövidzárását és földelését. Ezután egyik kábelhez sem szabad hozzáérni.
 - Helyezze vissza az eltávolított védőburkolatokat.
 - Szüntesse meg a kapcsolási helyeken az érintésvédelmet.

3 Termékleírás

3.1 Szállítási terjedelem



Mennyiség	Megnevezés
1	ONE VCI
1	Szalagos kulcstartó, Hella Gutmann Solutions
1	Felhasználói kézikönyv

3.1.1 A szállítási terjedelem ellenőrzése

A szállítási terjedelmet átvételkor, ill. közvetlenül azt követően ellenőrizni kell, hogy az esetleges sérülésekért azonnal reklamálni lehessen.

A szállítási terjedelmet a következő módon kell ellenőrizni:

1. Nyissa fel a csomagot, és a mellékelt szállítólevél alapján ellenőrizze annak teljességét.

Ha kívül szállítási sérülést lát rajta, akkor a kézbesítő jelenlétében nyissa fel a szállított csomagot, és ellenőrizze a ONE VCI készüléket, nincs-e rajta rejtett sérülés. A szállított csomag minden szállítási sérülését és a ONE VCI sérüléseit vetesse fel kárfelvételi jegyzőkönyvbe a kézbesítővel.

2. Vegye ki a ONE VCI készüléket a csomagolásból.

	<p>VIGYÁZAT</p> <p>A ONE VCI készülékben, ill. készüléken szabadon mozgó alkatrészek okozta rövidzárlat veszélye</p> <p>A ONE VCI/a járműelektronika tönkremenetelének veszélye</p> <p>A ONE VCI készüléket szigorúan tilos üzembe helyezni, ha felmerül a gyanú, hogy kilazult alkatrészek vannak benne vagy rajta. Ilyen esetben azonnal értesítse a Hella Gutmann cég javítószerelőjét vagy egyik kereskedelmi partnerét.</p>
--	---

3. Ellenőrizze a ONE VCI mechanikai épségét, és enyhe rázással ellenőrizze, hogy a belsejében nincsenek-e laza alkatrészek.

3.2 Rendeltetésszerű használat

A mega macs ONE rendszer feladata a gépjármű elektronikai rendszereiben keletkezett hibák felismerése és elhárítása. Ezt kifejezetten az Android operációs rendszerrel üzemelő táblagépekhez fejlesztették.

A diagnosztikai interfészen keresztül kapcsolat létesíthető a járműelektronikával, mely hozzáférést biztosít a járműrendszer leírásaihoz. Sok adatot közvetlenül a Hella Gutmann online diagnosztikai adatbankjából lehet letölteni a táblagépre. Ezért a mega macs ONE rendszernek mindvégig kapcsolódnia kell az internethez.

A mega macs ONE elektromos gépek, készülékek, ill. háztartási villamos berendezések javítására nem alkalmas. Más gyártók készülékeihez nincs támogatás.

Ha a mega macs ONE szoftvert és a ONE VCI-t nem a Hella Gutmann által megadott módon használják, akkor romolhat a készülék védelme.

A ONE VCI készüléket ipari felhasználásra tervezték. Ipari környezetben kívüli, pl. szolgáltatási, ill. lakó-/vegyes környezetben történő használat esetén, ha szükséges, intézkedéseket kell tenni a rádió-interferencia megakadályozására.

3.3 A Bluetooth®-funkció használata

A Bluetooth®-funkció használati módjait sok országban a vonatkozó törvények és rendelkezések korlátozhatják vagy tilthatják.

A Bluetooth®-funkció használata előtt vegye figyelembe az adott országban érvényes előírásokat.

3.4 Csatlakozók

3.4.1 ONE VCI

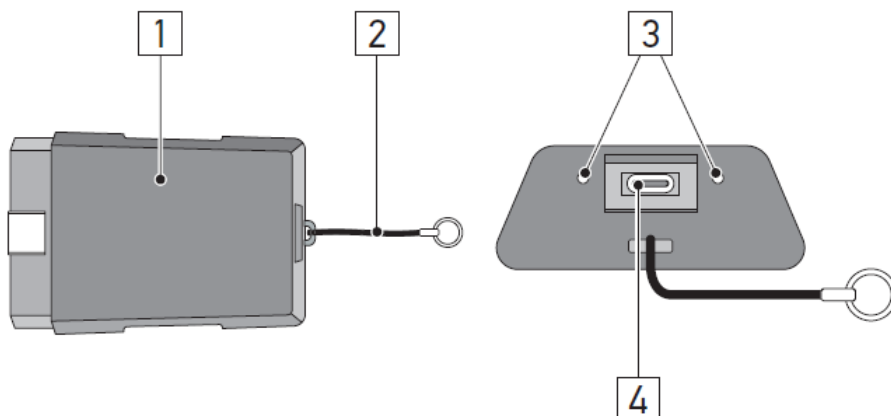

	Megnevezés/leírás
1	OBD-adapter a jármű diagnosztikai aljzatára
2	Nyakpánt, pl. kulcstartó rögzítéséhez
3	zöld és kék kontrollámpa (LED) A visszajelző lámpák jelzik a ONE VCI üzemállapotát.
4	Micro-USB aljzat a táblagép USB aljzatához csatlakozó USB kábelhez

3.4.2 A villogásgyakoriságok jelentése

Állapotkijelzés		Jelentés
kék LED	zöld LED	
A LED kikapcsolva.	A LED kikapcsolva.	<ul style="list-style-type: none"> Inaktív / hibás szoftver. Nincs feszültség. A ONE VCI meghibásodott.
A LED gyorsan villog (másodpercenként 1x).	A LED kikapcsolva.	<ul style="list-style-type: none"> A frissítés nem sikerült. A frissítés érvénytelen. A ONE VCI meghibásodott.
A LED lassan (3 másodpercenként) villog.	A LED kikapcsolva.	<ul style="list-style-type: none"> A frissítés nem sikerült. A frissítés érvénytelen. A ONE VCI meghibásodott.
A LED lassan (3 másodpercenként) villog.	A LED szabályos, rövid megszakításokkal állandóan világít.	A ONE VCI üzemkész.

4 A mega macs ONE telepítése

4.1 A mega macs ONE támogatott operációs rendszerei

- Android operációs rendszerek, 6.0 verziótól (Marshmallow)

4.2 A mega macs ONE rendszerkövetelményei

- 1,5 GB RAM
- WXGA (1280 x 800)
- 1 GB szabad memóriakapacitás
- Bluetooth®, 1. osztály
- Bluetooth® 2.1 EDR

4.3 A mega macs ONE telepítése

	ÚTMUTATÁS <ul style="list-style-type: none">• A mega macs ONE alkalmazás letöltéséhez Google-fiókra van szükség.• A mega macs ONE alkalmazás a Google Play Áruházból letölthető és telepíthető.
--	---

A mega macs ONE telepítéséhez az alábbiak szerint járjon el:

1. Nyissa meg a Google Play Áruház alkalmazást.
2. A keresőablakba írja be a következőket: **“HGS”**, **“mega macs”** vagy **“Hella Gutmann”**.
3. Válassza ki a **mega macs ONE**  alkalmazást.
4. Indítsa el az alkalmazás letöltését.

Ezzel a mega macs ONE telepítése befejeződött.

5 A mega macs ONE funkciói

5.1 Diagnosztikai funkciók



ÚTMUTATÁS

Az adott vizsgálat mélysége és a funkciók sokfélesége a járműrendszer „intelligenciájától” függ.

- **Hibakód**

Itt olvashatók ki és törölhetők a vezérlőegység hibatárolójában tárolt hibakódok. Továbbá információkat hívhat le a hibakódokhoz.

- **Paraméter**

Itt lehet megjeleníteni a valós idejű adatokat vagy az alkatrészek állapotát a vezérlőegységből, grafikusan és alfanumerikusan.

- **Beavatkozó-teszt**

Itt lehet aktiválni/inaktiválni a beavatkozókat/működtetőelemeket a vezérlőegység segítségével.

- **Szerviz-visszaállítás**

Itt lehet visszaállítani a felülvizsgálati intervallumot. A szerviz-visszaállítás kézzel vagy a diagnosztikai tesztkészüléken keresztül végezhető el.

- **Alapbeállítás**

Itt lehet visszaállítani az alkatrészeket az alapbeállításukba.

- **Kódolás**

Itt lehet új alkatrészeket kódolni a vezérlőegységbe.

- **Tesztfunkció**

Itt lehet speciális ellenőrzéseket/önteszteket végezni.

6 A mega macs ONE üzembe helyezése

6.1 A mega macs ONE használatának feltétele

	ÚTMUTATÁS <ul style="list-style-type: none">• A mega macs ONE első telepítésekor fenn kell állnia online kapcsolatna .• A ONE VCI-nek a diagnosztika alatt állandóan összekötve kell lennie a táblagéppel, amelyen a mega macs ONE-ot használják.
---	---

Ahhoz, hogy a mega macs ONE-ot használni lehessen, az alábbiakat kell biztosítani:

- A mega macs ONE-ot előírás szerint telepítették.
- A mega macs ONE Bluetooth® segítségével össze van kötve a ONE VCI-vel.

6.2 Kapcsolat a ONE VCI-vel

	ÚTMUTATÁS <ul style="list-style-type: none">• A ONE VCI-hez elégséges feszültségellátást kell biztosítani a járművön keresztül.• A ONE VCI-nek Bluetooth®-on keresztül mindig csatlakoztatva kell lennie arra a táblagépre, amelyen a mega macs ONE alkalmazást használják.
---	---

A ONE VCI a mega macs ONE szoftver részét képezi. A ONE VCI programkomponenseket tartalmaz. Ezért a mega macs ONE meghatározott funkciói ONE VCI kapcsolatot igényelnek.

7 Munkavégzés mega macs ONEdal

7.1 Cyber Security Management

Több gyártó biztonsági gateway modullal védi a járműkommunikációt, hogy óvják járműrendszereiket az illetéktelen hozzáféréstől. Ez azt jelenti, hogy a diagnosztikai készülék és a jármű közötti korlátozások nélküli járműkommunikáció csak meghatározott engedéllyel tud végbemenni.

A korlátozások nélküli járműkommunikáció biztosítása érdekében integrálásra került a Cyber Security Management (CSM) funkció.

A CSM-felhasználónak először a gyártónál regisztrálniuk kell magukat. Ehhez a gyártó megköveteli a személyazonosítást, amely az IdNow útján zajlik.

A folyamat lépéseit az alábbiakban elmagyarázzuk.

7.1.1 Új CSM-felhasználó regisztrálása

Új CSM-felhasználó regisztrálásához az alábbiak szerint járjon el:

- Válassza ki a  > **CSM-felhasználó kezelése** lehetőséget. Megjelenik a **CSM-felhasználó kezelése**.

Itt történik a CSM-felhasználó kezelése, aki a Cyber Security Management engedélyezettre kapcsolásához szükséges. A Cyber Security Management funkciói csak a Hella Gutmann személyazonosság-ellenőrzését követően használhatók.

- Válassza ki az >**Új CSM-felhasználó regisztrálása**< lehetőséget.
- Adja meg a felhasználói adatokat és nyugtázza a >**Tovább**< gombbal.

	<p>ÚTMUTATÁS</p> <ul style="list-style-type: none"> Egy visszaigazoló e-mail kerül elküldésre a megadott e-mail címre. A visszaigazoló e-mail tartalmaz egy tokent.
--	--

- A **CSM-felhasználó kezelése > Igazolótoken megadása e-mailből** pontban írja be az e-mail címet és az igazoló e-mailben található igazolótokent.
- Kattintson a >**Folytatás**< gombra.

	<p>ÚTMUTATÁS</p> <ul style="list-style-type: none"> Még egy visszaigazoló e-mail kerül elküldésre a megadott e-mail címre. A visszaigazoló e-mail tartalmaz egy IdNow-tokent.
--	--

- Telepítse az **IdNow appot** a visszaigazoló e-mailben talált linkkel a mobilkészülékre.

	<p>ÚTMUTATÁS</p> <p>A személyazonosítás másik lehetséges módja, ha azt az igazoló e-mailben megadott weboldalon indítja el.</p>
--	--

- Nyissa meg az **IdNow appot**, és indítsa el a személyazonosítást.
- Kövesse az **IdNow appban** megjelenő utasításokat.

Az új CSM-felhasználó regisztrálása ezzel lezárult.

Ha beépített biztonsági rendszerrel felszerelt járművet választ ki, akkor a regisztrált CSM-felhasználónak csak be kell jelentkeznie, és a megszokott diagnosztikát korlátlanul használhatja.

7.1.2 Jelszó visszaállítása

A jelszó visszaállításához az alábbiak szerint járjon el:

1. A  > **CSM-felhasználó kezelése** pontban válassza ki a listából az adott CSM-felhasználót, végül kattintson a **>Jelszó visszaállítása<** gombra.
2. Válassza a **>Token kérése a jelszó visszaállításához<** lehetőséget.

	ÚTMUTATÁS <ul style="list-style-type: none">• Egy visszaigazoló e-mail kerül elküldésre a megadott e-mail címre.• A visszaigazoló e-mail tartalmaz egy új tokent.
--	---

3. Adja meg az új igazolótokent az igazoló e-mailből.
4. Adja meg az új jelszót.
5. Ismétlje meg a jelszót, és nyugtázza a **>Tovább<** gombbal.

A jelszó sikeresen vissza lett állítva.

7.1.3 Helyi felhasználó törlése

	ÚTMUTATÁS <p>A CSM-felhasználó a Hella Gutmann Solutions-nál megmarad.</p>
--	---







Helyi felhasználó törléséhez az alábbiak szerint járjon el:

1. A  > **CSM-felhasználó kezelése** pontban válassza ki a listából az adott CSM-felhasználót, végül kattintson a **>CSM-felhasználó eltávolítása a készülékről<** gombra.
2. Figyeljen az utasítások ablakára.
3. Nyugtázza a kiválasztást az **>IGEN<** gombbal.













A helyi felhasználó törlődött.

7.2 Szimbólumok







7.2.1 Általános szimbólumok

Szimbólumok	Megnevezés
	<p>Menü</p> <div style="border: 1px solid black; padding: 5px; margin-bottom: 10px;">  <p>ÚTMUTATÁS</p> <p>A menü előhívható azzal is, ha ujjával a képernyő szélétől balról jobbra simító mozdulatot végez.</p> </div> <p>A menün keresztül az alábbi alkalmazások nyithatók meg:</p> <ul style="list-style-type: none"> • Típusválasztás • Hibakód • Paraméter • Beavatkozó-teszt • Szerviz-visszaállítás • Alapbeállítás • Kódolás • Tesztfunkció • Car History • Beállítások • OBD dugasz helyzete
	<p>Bluetooth® csatlakoztatva</p> <p>Ez a szimbólum azt jelzi, hogy a készülék Bluetooth®-os kapcsolatot hozott létre.</p>
	<p>Bluetooth® nem csatlakozik</p> <p>Ez a szimbólum azt jelzi, hogy a készülék nincs Bluetooth®-os kapcsolatban.</p>
	<p>Impresszum</p> <p>Ezzel a szimbólummal az alábbi információk nyithatók meg Über dieses Symbol können folgende Informationen aufgerufen werden::</p> <ul style="list-style-type: none"> • Impresszum • Külső szolgáltató
	<p>Vissza</p> <p>Ezzel a szimbólummal visszatérhet a menü előző szintjére.</p>
	<p>Keresés</p> <p>Ezzel a szimbólummal az alábbiakra van lehetősége:</p> <ul style="list-style-type: none"> • A Járműkiválasztás területén közvetlenül kereshet a kívánt járműgyártó szerint. • A Hibakód területén közvetlenül kereshet a kívánt rendszer szerint. • A Paraméter területén közvetlenül kereshet a kívánt rendszer szerint.

7.2.2 Az alkalmazások szimbólumai

Szimbólumok	Megnevezés
	Típusválasztás Ezzel a szimbólummal kiválaszthat egy járművet.
	Hibakód Ezzel a szimbólummal olvashatók ki és törölhetők a vezérlőegység hibakódtárolójában tárolt hibakódok. Továbbá információkat hívhat le a hibakódokhoz.
	Paraméter Ezzel a szimbólummal lehet megjeleníteni a valós idejű adatokat vagy az alkatrészek állapotait a vezérlőegységből, grafikusan és alfanumerikusan.
	Beavatkozó-teszt Ezzel a szimbólummal lehet aktiválni/inaktiválni a beavatkozókat/működtetőelemeket a vezérlőegység segítségével.
	Szerviz-visszaállítás Ezzel a szimbólummal lehet visszaállítani a felülvizsgálati intervallumot. A szerviz-visszaállítás kézzel vagy a diagnosztikai tesztkészüléken keresztül végezhető el.
	Alapbeállítás Ezzel a szimbólummal lehet visszaállítani az alkatrészeket az alapbeállításukba.
	Kódolás Ezzel a szimbólummal lehet új alkatrészeket kódolni a vezérlőegységbe.
	Car History Ezzel a szimbólummal hívhatja elő a Car History-t.
	Beállítások Ezzel a szimbólummal konfigurálhatja a készüléket.
	OBD dugasz helyzete Ezzel a szimbólummal jeleníthető meg az OBD-dugasz helyzete. A kereséshez előzőleg ki kell választani egy járművet.
	Keresés Ezzel a szimbólummal az alábbiakra van lehetőség: <ul style="list-style-type: none"> • A Járműkiválasztás területén közvetlenül kereshet a kívánt járműgyártó szerint. • A Hibakód területén közvetlenül kereshet a kívánt rendszer szerint. • A Paraméter területén közvetlenül kereshet a kívánt rendszer szerint.
	Nyomtatás e-mailbe Ezzel a szimbólummal egy nyomtatandó területből létrejön egy nyomtatható PDF fájl, és elküldésre kerül egy megadott e-mail címre. Ehhez előzőleg a Beállítások területen meg kell adni egy érvényes e-mail címet.

7.2.3 Szimbólumok a teljes lekérdezésben

Szimbólumok	Megnevezés
	Hibakód(ok) olvasása
	Hibakód(ok) törlése
	Lehetséges hiba/hibák van(nak) a vezérlőegységben Csak a Gateway-lekérdezés után
1, 2, 3 ...	Hibakódok száma
0	Nincs hiba
	Nincs beszerelve vezérlőegység Csak a Gateway-lekérdezés után
	A hibakód-leírás kijelzése
0!	Törlés elvégezve - Esetleg van(nak) még allandó hiba/hibák Javasolt az ismételt hibakódolvasás.
	Nem lehet kiolvasni / törölni a hibakódo(ka)t

HU

7.3 Diagnosztika



A  segítségével a készülék útján adatokat cserélhet a vizsgálandó járműrendszerekkel. Az adott vizsgálat mélysége és a funkciók sokfélesége a járműrendszer „intelligenciájától” függ.



7.3.1 A járműdiagnosztika előkészítése

A hibátlan járműdiagnosztika előfeltétele a jármű megfelelő kiválasztása és a megfelelő fedélzeti hálózati feszültség (> 12 V). Ennek egyszerűsítése érdekében a készülékben több segítség áll rendelkezésre, pl. információ a diagnosztikai aljzat helyéről vagy a VIN-en keresztüli járműazonosítás vagy az akkumulátorfeszültség kijelzése.

A járműdiagnosztika előkészítéséhez a következők szerint járjon el:



1. A **mega macs ONE** alkalmazás  indítása.
2. A  > **Járműkiválasztás** menüben válassza ki a kívánt járművet.

	<p>VIGYÁZAT A jármű elgurulása Sérülésveszély/anyagi károkozás</p> <p>Az indítási folyamat előtt tegye a következőket:</p> <ol style="list-style-type: none"> 1. Húzza be a rögzítőféket. 2. Tegye üresbe. 3. Tartsa be az utasítás- és figyelmeztető ablakban lévőket.
	<p>FONTOS Rövidzárlat és feszültségcsúcsok a ONE VCI csatlakoztatásakor.</p> <p>A járműelektronika tönkremenetelének veszélye A ONE VCI csatlakoztatása előtt kapcsolja ki a jármű gyújtását.</p>

3. A ONE VCI-t dugja be a jármű diagnosztikai aljzatába.
Ekkor a ONE VCI mindkét LED-je villog. A ONE VCI üzemkés.
 4. A  segítségével válassza ki a kívánt diagnosztikafajtát.
- A járműdiagnosztika előkészítése megtörtént és most a  segítségével egy kiválasztott járműhöz elvégezhető.

7.3.2 Járműdiagnosztika végrehajtása

A járműdiagnosztika elvégzéséhez a következő módon járjon el:

1. Végezze el az 1–3. lépést az **A járműdiagnosztika előkészítése** fejezetben leírtak szerint.
2. A  segítségével válassza ki a kívánt diagnosztikafajtát.
3. Tartsa be az infó- utasítás- és útmutató ablakban lévőket.
4. A  segítségével indítsa el a kommunikációt.
5. Javítsa meg a járművet. Ezt követően törölje a tárolt hibakódokat a jármű rendszeréből.

8 Beállítások

A >**Beállítások**< alatt konfigurálható a mega macs ONE alkalmazás.

8.1 Nyelv beállítása

	ÚTMUTATÁS Az első telepítéskor a táblagép aktuális nyelvbeállítása kerül átvételre.
---	---

A nyelv beállításához, az alábbiak szerint járjon el:

1. Válassza ki a  > **Beállítások** lehetőséget.
2. Nyissa meg a kiválasztólistát az **Ábrázolás** alatt.
3. Válassza ki a kívánt nyelvet.

Beállítódott a kívánt nyelv.

A >**Mentés**< segítségével átvehetők és elmenthetők a beállítások.

8.2 Cégszavak megadása

	ÚTMUTATÁS Itt adhatja meg a cégszavakat, amelyeknek pl. a nyomtatáson meg kell jelenniük.
---	---

A cégszavak megadásához tegye a következőket:

1. Válassza ki a  > **Beállítások** lehetőséget.
2. A **Cégszavak** menüpontban nyissa meg a virtuális billentyűzetet.
3. Írja be a cégszavakat az arra szolgáló mezőkbe.

A cégszavak észlelése megtörtént.

A >**Mentés**< segítségével a cégszavak átvehetők és elmenthetők.

8.3 ONE VCI riasztás konfigurálása

A ONE VCI riasztás konfigurálásához az alábbiak szerint járjon el:

1. Válassza ki a  > **Beállítások** pontot.
2. A **VCI** alatt jelölje be a **Felügyeleti riasztás aktív** jelölőnégyzetet, a ONE VCI riasztás aktiválásához.
3. Szükség esetén írja be a lenti szövegmezőkbe az **Idő a kapcsolat megszakadásától a felügyeleti riasztásig [s]** és a **Felügyeleti riasztás időtartama [s]** kívánt adatait.

A >**Mentés**< segítségével átrvehetők és elmenthetők a beállítások.

8.4 A verzióra vonatkozó információk megjelenítése

A  > **Beállítások** segítségével további információkat hívhat le a verzióra vonatkozóan.

Itt a **Verziók** alatt többek között a következő információk jelennek meg:

- Szerver-verzió
- Adatverzió
- VCI készülékszám
- VCI hardververzió
- VCI szoftververzió
- Alkalmazás verziója
- Android verzió
- Modell
- Memória (szabad/összesen)

9 Allgemeine Informationen

9.1 Gondozás és karbantartás

- A ONE VCI készüléket rendszeresen tisztítsa meg enyhe tisztítószerrel.
- A tisztítást a kereskedelemben kapható szokásos háztartási tisztítószerekkel és nedves, puha kendővel lehet végezni.
- Az alkatrészeket azonnal cserélje ki.
- Csak eredeti cserealkatrészeket használjon.

9.2 Hulladékkezelés

i	ÚTMUTATÁS Az itt ismertetett jogszabály csak az Európai Unión belül érvényes.
----------	---



Az Európai Parlament és Tanács 2012/19/EU számú (2012. július 04.), az elektromos és elektronikus berendezések hulladékairól szóló irányelve, valamint az elektromos és elektronikus készülékek forgalomba hozataláról, visszavételéről és környezetkímélő ártalmatlanításáról szóló törvény (2015. október 20.) kötelez bennünket, hogy ezt, az általunk 2005.08.13. után forgalomba hozott készüléket a használati időtartalma lejárta után díjmentesen visszavegyük, és azt a fent hivatkozott irányelveknek megfelelően ártalmatlanítsuk.

Mivel az itt tárgyalt készülék kizárólag szakmai ipari célú felhasználású (B2B), ez kommunális hulladékkezelő vállalatoknál nem adható le.

A készülék a vételi dátum és a készülékszám megadásával hulladékként az alábbi helyen adható le:

Hella Gutmann Solutions GmbH

Am Krebsbach 2

D-79241 Ihringen

NÉMETORSZÁG

WEEE regisztrációs szám: DE25419042

Tel.: +49 7668 9900-0

Fax: +49 7668 9900-3999

E-mail: info@hella-gutmann.com

9.3 Műszaki adatok

ONE VCI

Frekvenciasáv	2,4 GHz
Adatátviteli sebesség	max. 3 Mbit /s
Hatótávolság épületen belül	3-10 m
Hatótávolság épületen kívül	max. 50 m
Méret	110 x 50 x 26 mm (h x sz x m)
Interfészek	Micro-USB, Bluetooth®

Sisällysluettelo

1	Tämän ohjeen	293
1.1	Ohjeet käyttöohjeiden hyödyntämiseen.....	293
1.2	Toimintojen laajuus	293
2	Turvallisuusohjeet	294
2.1	Yleiset turvallisuusohjeet	294
2.2	Turvallisuusohjeet loukkaantumisvaara.....	294
2.3	ONE VCI:tä koskevat turvallisuusohjeet	295
2.4	Hybridi-/sähköajoneuvojen turvallisuusohjeet	296
3	Tuotekuvaus	297
3.1	Toimitussisältö	297
3.1.1	Toimitussisällön tarkastaminen	297
3.2	Määräysten mukainen käyttö.....	298
3.3	Bluetooth-toiminnon käyttäminen	298
3.4	Liitännät	298
3.4.1	ONE VCI.....	298
3.4.2	Vilkutustaajuuksien merkitys	299
4	mega macs ONE asennus	300
4.1	mega macs ONE tuetut käyttöjärjestelmät.....	300
4.2	mega macs ONE järjestelmävaatimukset.....	300
4.3	mega macs ONE -sovelluksen asentaminen.....	300
5	Toimintojen laajuus mega macs ONE	301
5.1	Diagnoositoiminnot.....	301
6	Käyttöönotto mega macs ONE	302
6.1	mega macs ONE käytön edellytys.....	302
6.2	Yhteys ONE VCI:n kanssa	302
7	mega macs ONE:lla työskentely	303
7.1	Cyber Security Management	303
7.1.1	Uuden CSM-käyttäjän rekisteröinti	303
7.1.2	Salasanan palautus.....	304
7.1.3	Paikallinen käyttäjä poistetaan	304
7.2	Symbolit	305
7.2.1	Yleiset symbolit	305
7.2.2	Symbolit sovelluksissa	306
7.2.3	Symbolit yhteiskyselyssä	307
7.3	Diagnoosi.....	307
7.3.1	Ajoneuvodiagnoosin valmistelu.....	307
7.3.2	Ajoneuvodiagnoosin suorittaminen.....	308
8	Asetukset.....	309
8.1	Kielen valinta.....	309
8.2	Yritystietojen syöttö	309
8.3	Konfiguroi ONE VCI-Alarm	309

8.4	Version tietojen haku	310
9	Allgemeine Informationen	311
9.1	Huolto ja ylläpito	311
9.2	Hävittäminen	312
9.3	Tekniset tiedot	312

1 Tämän ohjeen

Alkuperäinen käyttöohje

Käyttöohjeeseen on koottu käytön kannalta tärkeimmät tiedot yhdeksi tiiviiksi ja helposti ymmärrettäväksi kokonaisuudeksi, jotta alusta alkaen voit käyttää mega macs ONE -laitetta niin tehokkaasti, mukavasti, intuitiivisesti ja luontevasti kuin mahdollista.

1.1 Ohjeet käyttöohjeiden hyödyntämiseen

Nämä käyttöohjeet sisältävät tärkeitä tietoja käyttöturvallisuudesta.

Osoitteesta www.hella-gutmann.com/manuals löytyvät kaikki diagnoositesteriemme, laitteidemme ja korjaamovälineidemme käyttöohjekirjat, pika-aloitusoppaat, liitteet ja lisäohjeet sekä luettelot tarvetanne varten.

Vieraile myös Hella Akatemian verkkosivulla osoitteessa www.hella-academy.com ja laajenna tietämystäsi Online-opiskelusta ja muusta koulutustarjonnastamme.

Lue käyttöohjeet kokonaan. Ota erityisesti huomioon ensimmäiset sivut, jotka käsittävät turvallisuusohjeet ja vastuuvollisuuden ehdot. Ne auttavat työskentelemään turvallisesti tämän laitteen kanssa.

Henkilö- ja laitevahinkojen tai väärinkäytön estämiseksi on suositeltavaa huolella lukea yksittäiset työvaiheet vielä kertaalleen laitteen/tuotteen käytön aikana.

Laitetta saavat käyttää vain henkilöt, joilla on ajoneuvotekninen koulutus. Näissä käyttöohjeissa ei mainita tämän pätevyyskoulutuksen sisältämiä vaatimuksia tietojen ja taitojen tai osaamistason suhteen.

Valmistaja pidättää oikeuden tehdä muutoksia käyttöohjeisiin sekä itse tuotteeseen ilman ennakoilmoitusta. Sen vuoksi suosittelemme, että tarkastat valmistajan mahdolliset päivitykset. Jos tuote myydään edelleen tai luovutetaan jollekin toiselle toimijalle, on nämä käyttöohjeet annettava tuotteen mukana.

Nämä käyttöohjeet on säilytettävä tuotteen koko käyttöiän. Käyttöohjeet tulevat aina olla käyttäjän helposti saatavilla.

1.2 Toimintojen laajuus



Toimintojen laajuus voi riippua käyttömaasta, ostetusta käyttöoikeuspaketista ja/tai lisävarusteena saatavasta laitteistosta. Sen vuoksi tässä asiakirjassa saatetaan kuvata toimintoja, joita laitteessa ei ole. Puuttuvat toiminnot voidaan kytkeä toimimaan hankkimalla niihin tarvittava maksullinen lisenssi ja/tai lisälaitteisto.

2 Turvallisuusohjeet





2.1 Yleiset turvallisuusohjeet

	<ul style="list-style-type: none"> • Laite/tuote on tarkoitettu käyttöön yksinomaan moottoriajoneuvojen kanssa. Laitteen käytön edellytyksenä on, että käyttäjällä on ajoneuvoteknistä tietämystä, ja siten tietoa vaarojen lähteistä sekä korjaamoa että moottoriajoneuvoja koskevista riskeistä. • Ennen mega macs ONE:n käyttöönottoa ja käyttämistä on sen käyttöohje luettava kokonaan läpi huolellisesti. • Kaikkia käyttöohjeen yksittäisissä luvuissa annettuja ohjeita on noudatettava. Seuraavat toimenpiteet ja turvallisuusohjeet on lisäksi otettava erityisesti huomioon. • Lisäksi pätevät työsuojelusta vastaavien tarkastuslaitosten, ammattikuntien, moottoriajoneuvojen valmistajien yleiset määräykset, ympäristösuojelumääräykset sekä kaikki lait, asetukset ja toimintaohjeet, joita korjaamon on noudatettava.
---	--

2.2 Turvallisuusohjeet loukkaantumiswaara

  	<p>Ajoneuvolla työskentelyn yhteydessä on pyörivien osien tai ajoneuvon rullaaman lähtemisen aiheuttama tapaturman vaara. Sen vuoksi ota huomioon seuraava:</p> <ul style="list-style-type: none"> • Varmista, että ajoneuvo ei pääse liikkumaan paikoiltaan. • Laita automaattivaihteistot pysäköintiasentoon (P). • Deaktivoi Start/Stop-järjestelmä toiminnasta, jotta vältät moottorin käynnistymisen epähuomiossa. • Liitä ONE VCI ajoneuvoon vain sytytysvirran ollessa pois kytkettynä. • Älä koske pyöriviin osiin moottorin ollessa käynnissä. • Älä laita johdinta pyörivien osien lähelle. • Tarkasta jännitettä johtavien osien kunto.
--	---

2.3 ONE VCI:tä koskevat turvallisuusohjeet

   	<p>Vältä virheellinen käsittely ja siitä käyttäjälle aiheutuvat tapaturmat ja ONE VCI:n vaurioituminen noudattamalla seuraavia ohjeita:</p> <ul style="list-style-type: none">• Älä altista ONE VCI:tä suoralle auringonpaisteelle pidemmäksi aikaa.• Suojaa ONE VCI kuumilta osilta.• Suojaa ONE VCI pyöriviltä osilta.• Tarkasta säännöllisesti, onko liitäntäjohdossa/lisävarusteissa havaittavissa vaurioita (oikosulun aiheuttama ONE VCI:n vioittuminen).• Käytä vain mukana toimitettua ONE VCI-pika-aloitusohjetta.• Suojaa ONE VCI nesteiltä kuten vedeltä, öljyltä tai bensiiniltä. ONE VCI ei ole vesitiivis.• Suojaa ONE VCI kovilta iskuilta äläkä anna sen pudota.• Älä avaa ONE VCI:tä itse. ONE VCI:n saa avata ainoastaan Hella Gutmannin valtuuttama huoltotoimija. Jos laitteen suojasinetti on vaurioitunut tai laitetta on muuten käsitelty luvattomalla tavalla, laitteen takuu raukeaa.• Ota ONE VCI:n häiriöiden kohdalla välittömästi yhteyttä Hella Gutmann -yhtiöön tai Hella Gutmannin valtuutettuun myyjätahoon.
--	---

2.4 Hybridi-/sähköajoneuvojen turvallisuusohjeet



Hybridi-/sähköajoneuvoissa on erittäin korkeita jännitteitä. Jännitettä johtaviin osiin voi muodostua ylilyöntejä esim. jyrksijöiden puremien tai hankautumisen seurauksena, mikä saa aikaan sähköiskun vaaran. Ajoneuvossa esiintyvä korkea jännite voi huolimattomuuden vuoksi aiheuttaa jopa kuoleman. Sen vuoksi ota huomioon seuraava:

- Korkeajännitejärjestelmän saa kytkeä jännitteettömäksi vain seuraavat ammattihenkilöt:
 - Korkeajänniteasentaja (HVT)
 - Erytystehtäviin valtuutettu sähköasentaja (EfffT) – hybridi- tai sähköajoneuvot
 - Sähköasentaja (EFK)
- Sijoita varoitustaulut ja -nauhat paikallaan ja kiinnitä ne.
- Tarkasta korkeajännitejärjestelmä ja korkeajännitejohdot vahinkojen osalta (silmämääräinen tarkastus!).
- Korkeajännitejärjestelmän kytkeminen jännitteettömäksi:
 - Kytke sytytysvirta pois päältä.
 - Vedä huoltopistoke pois.
 - Poista sulake.
- Korkeajännitejärjestelmän varmistus uudelleen päälle kytkemistä vastaan:
 - Ota virta-avain pois ja säilytä turvallisesti.
 - Säilytä huoltopistoke turvallisesti tai varmista akun pääkytkin uudelleen päälle kytkemistä vastaan.
 - Eristä akun pääkytkin, pistoliittimet jne. sokkopistokkeella, peitelevyillä tai eristysnauhalla ja varusta vastaavin varoituksin.
- Tarkasta jännitteettömyys jännitemittarilla. Vaikka korkeajännite on kytketty pois päältä, järjestelmässä voi aina esiintyä jäämäjännitteitä.
- Maadoita korkeajännitejärjestelmä ja oikosulje se (tarvitaan vasta 1000 voltista ylöspäin).
- Suojaa lähellä olevat tai jännitteelliset osat – jos jännite on alle 1000 V, käytä esim. eristäviä riepua, letkuja ja muovipeitteitä. Jännitteen ollessa yli 1000 V käytä tarkoitukseen suunniteltuja eristelevyjä/sulkutauluja, jotka antavat riittävän kosketussuojan viereisiin osiin.
- Ennen korkeajännitejärjestelmän kytkemistä uudelleen päälle on huomioitava seuraavaa:
 - Kaikki työkalut ja apuvälineet on poistettu hybridi-/sähköajoneuvosta.
 - Poista korkeajännitejärjestelmän oikosulut ja maadoitus. Mihinkään kaapeliin ei saa enää koskea.
 - Aseta irrotetut suojapeitteet takaisin paikalleen.
 - Poista kytkentäpisteiden suojaukset.

3 Tuotekuvaus

3.1 Toimitussisältö



Lukumäärä	Tunnus
1	ONE VCI
1	Avainnauha Hella Gutmann Solutions
1	Käyttäjän käsikirja

3.1.1 Toimitussisällön tarkastaminen

Tarkasta toimitussisältö laitteen vastaanottamisen yhteydessä tai välittömästi sen jälkeen, jotta mahdolliset vahingot voidaan reklamoida välittömästi.

Tarkasta pakkauksen sisältö seuraavanlaisesti:

1. Avaa toimitettu paketti ja tarkasta täydellisyys mukana toimitetun lähetysluettelon perusteella.

Jos havaitaan ulkoisia kuljetusvaurioita, toimituspakkaus on avattava lähetyksen toimittajan läsnäollessa ja on tarkastettava, onko ONE VCI:ssä mahdollisesti piileviä vikoja. Kaikki pakkaukseen kohdistuneet kuljetusvauriot ja ONE VCI:n laiteviat on dokumentoitava vikapöytäkirjaan.

2. Ota ONE VCI pois pakkauksestaan.



VARO

ONE VCI:n irrallisten osien aiheuttama oikosulun vaara

ONE VCI:n ja/tai ajoneuvon elektroniikan vahingoittumisen vaara

Älä koskaan ota ONE VCI:tä käyttöön, jos moduulissa epäillään olevan irrallisia osia. Tässä tapauksessa ota välittömästi yhteyttä Hella Gutmannin korjauspalveluun tai Hella Gutmannin valtuuttamaan (auktorisoimaan) myyjätahoon.

3. Tarkasta, onko ONE VCI:ssä mekaanisia vaurioita, ja tarkasta lisäksi laitetta kevyesti ravistelemalla, onko laitteen sisällä irtonaisia osia.

3.2 Määräysten mukainen käyttö

mega macs ONE on mobiililaite, jonka avulla voidaan tunnistaa ja korjata ajoneuvon elektronisten laitteiden vikoja. Toiminta on kehitetty erityisesti tablettitietokonetta ja Android-käyttöjärjestelmää varten.

Se luo yhteyden ajoneuvon elektroniikkaan diagnoosiliittymän kautta ja siten pääsyn ajoneuvojärjestelmän tietoihin. Monet tiedot siirretään laitteeseen reaaliajassa Hella Gutmannin diagnoositietokannasta tabletin kautta. Sen vuoksi mega macs ONE tulee olla jatkuvasti kytkettynä Online.

mega macs ONE -ohjelmisto ei sovellu sähkökoneiden ja -laitteiden tai rakennuksen sähkölaitteiden kunnostukseen. Muiden valmistajien laitteita ei tueta.

Mikäli mega macs ONE:ia ja ONE VCI:tä käytetään vastoin Hella Gutmannin antamia ohjeita, se heikentää laitteiden antamaa suojaa.

ONE VCI on tarkoitettu ammattikäyttöön. Teollisuusympäristöjen ulkopuolella, esim. alueilla, joilla on sekä teollisuusettä asuinrakennuksia, on tarvittaessa ryhdyttävä radiohäiriöitä ehkäiseviin toimenpiteisiin.

3.3 Bluetooth-toiminnon käyttäminen

Bluetooth-toiminnon käyttö voi joissakin maissa olla rajoitettua tai kiellettyä vastaavilla lailla tai asetuksilla.

Ota ennen Bluetooth-toiminnon käyttöä huomioon kyseessä olevassa maassa voimassa olevat määräykset.

3.4 Liitännät

3.4.1 ONE VCI

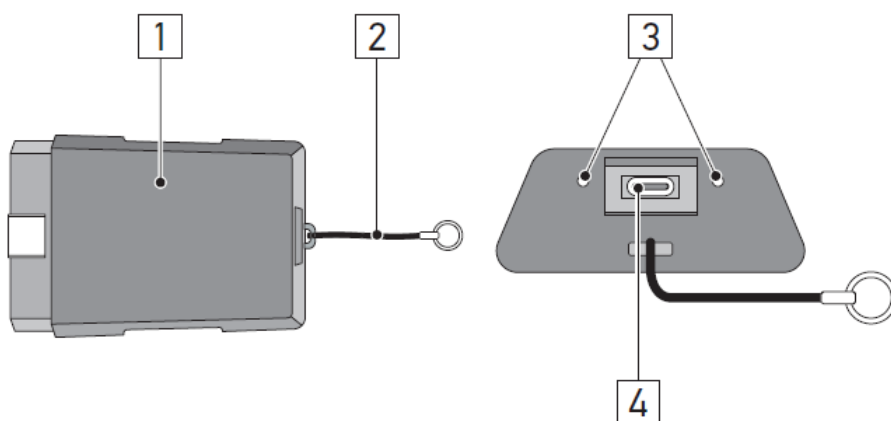

	Nimitys/Kuvaus
1	Ajoneuvon diagnoosiliittämän OBD-pistoke
2	Pitohihna esim. avainhinnan kiinnitykseen
3	Vihreä ja sininen merkkivalo (LED) Merkkivalot osoittavat ONE VCI:n toimintatilaa.
4	Micro-USB -liitäntä tabletin USB-liitäntään menevää USB-johdinta varten

3.4.2 Vilkutustaajuuksien merkitys

Tilan näyttö		Merkitys
sininen LED	vihreä LED	
LED ei syty.	LED ei syty.	<ul style="list-style-type: none"> Ohjelmisto ei käytössä / virhetilassa. Jännitettä ei ole. ONE VCI epäkunnossa.
LED vilkkuu nopeasti (1 kerran sekunnissa).	LED ei syty.	<ul style="list-style-type: none"> Päivitys epäonnistui. Päivitys kelvoton. ONE VCI epäkunnossa.
LED vilkkuu hitaasti (3 sekunnin välein).	LED ei syty.	<ul style="list-style-type: none"> Päivitys epäonnistui. Päivitys kelvoton. ONE VCI epäkunnossa.
LED vilkkuu hitaasti (3 sekunnin välein).	LED palaa koko ajan säännöllisin lyhyin keskeytyksin.	ONE VCI on käyttövalmis.

4 mega macs ONE asennus

4.1 mega macs ONE tuetut käyttöjärjestelmät

- Android-käyttöjärjestelmät alkaen versiosta 6.0 (Marshmallow)

4.2 mega macs ONE järjestelmävaatimukset

- 1,5 GB RAM
- WXGA (1280 x 800)
- 1 GB vapaata muistikapasiteettia
- Bluetooth®, luokka 1
- Bluetooth® 2.1 EDR

4.3 mega macs ONE -sovelluksen asentaminen

	OHJE <ul style="list-style-type: none">• mega macs ONE-sovelluksen asentamista varten tarvitaan Google-tili.• mega macs ONE-sovellus voidaan ladata Google Play Store:sta ja sen jälkeen asentaa.
--	---

Asenna mega macs ONE-ohjelmisto seuraavasti:

1. Avaa Google Play Store-App.
2. Syötä hakuikkunassa "**HGS**", "**mega macs**" tai "**Hella Gutmann**".
3. Valitse **mega macs ONE**-sovellus kohdasta .
4. Sovelluksen lataus käynnistyy.

mega macs ONE:in asennus on päättynyt.

5 Toimintojen laajuus mega macs ONE

5.1 Diagnoositoiminnot

	OHJE Tarkastuksen laajuus ja toiminnot riippuvat ajoneuvojärjestelmän "älykkyydestä".
---	---

- **Vikakoodi**

Tässä voi lukea ja poistaa ohjausyksikön vikakoodimuistiin tallennetut vikakoodit. Lisäksi voidaan hakea vikakoodia käsitteleviä tietoja.

- **Parametrit**

Tässä voidaan näyttää graafisesti tai alfanumeerisesti komponenttien nykyiset työarvot tai tilat ohjainlaitteen välittämänä.

- **Toimilaitetesti**

Tässä voi aktivoida tunnistimia/toimilaitteita ohjainlaitteen välityksellä.

- **Huollon nollaus**

Tässä laite voidaan resetoida huoltoväli. Huoltovälin nollaus voidaan tehdä joko testerillä tai manuaalisesti.

- **Perussäätö**

Tässä perussäädön avulla voidaan resetoida komponentit.

- **Koodaus**

Tässä voidaan koodata uudet komponentit ohjainlaitteeseen.

- **Testitoiminto**

Tässä voidaan tehdä erikoistarkastukset/mittaukset.

6 Käyttöönotto mega macs ONE

6.1 mega macs ONE käytön edellytys

	OHJE <ul style="list-style-type: none">• mega macs ONE ensiasennuksessa tulee olla Online-yhteys käytettävissä.• ONE VCI:n tulee diagnoosin aikana olla jatkuvasti yhteydessä tablettiin, jossa mega macs ONE:ia käytetään.
---	---

Voidaksesi käyttää mega macs ONE:ia ota huomioon seuraavaa:

- mega macs ONE-sovellus tulee olla asennettuna ohjeiden mukaisesti.
- ONE VCI on Bluetoothin välityksellä yhteydessä mega macs ONE:iin.

6.2 Yhteys ONE VCI:n kanssa

	OHJE <ul style="list-style-type: none">• ONE VCI:tä varten tulee varmistaa jännitteensyöttö ajoneuvosta.• ONE VCI tulee aina olla Bluetoothin välityksellä yhteydessä tablettiin, jossa mega macs ONE -ohjelmisto on käytössä.
---	--

ONE VCI on kiinteä osa mega macs ONE:n ohjelmistoa. ONE VCI sisältää ohjelmistokomponentteja. Sen vuoksi mega macs ONE:in tiettyihin ohjelmistotoimintoihin tarvitaan yhteys ONE VCI:hin.

7 mega macs ONE:lla työskentely

7.1 Cyber Security Management

Yhä useampi valmistaja suojaa ajoneuvon tiedonsiirron turvakäytävämoduulin (Gateway) avulla, jotta ajoneuvon järjestelmät olisivat suojattuja luvattonta käyttöä vastaan. Tämän mukaisesti ajoneuvon rajoittamaton tiedonsiirto diagnosilaitteen kanssa on mahdollista vain silloin, kun turvakäytävämoduulin suojausjärjestelmä on passivoitu.

Ajoneuvon rajoittamaton tiedonsiirto varmistetaan käyttämällä siihen integroitua Cyber Security Management (CSM) -toimintoa.

CSM-käyttäjän tulee ensin rekisteröityä valmistajalla. Tämä puolestaan vaatii tunnistautumista, joka tehdään IdNow-applikaation välityksellä.

Tarvittavat toimenpiteet on selitetty alapuolella.

7.1.1 Uuden CSM-käyttäjän rekisteröinti

Rekisteröi uusi CSM-käyttäjä seuraavalla tapaa:

1. Valitse kohdasta **> CSM-käyttäjähallinta**.
Näytetään ikkunaa **CSM-käyttäjähallinta**.

Tässä CSM-käyttäjää, joka tulee vapauttaa Cyber Security Management-käyttöä varten, voidaan hallinnoida. Cyber Security Management-toimintoja voidaan käyttää heti Hella Gutmannin tekemän henkilöllisyystarkastuksen jälkeen.

2. Valitse **Uuden CSM-käyttäjän rekisteröinti**.
3. Syötä CSM-käyttäjätiedot ja vahvista valitsemalla **>Jatka<**.

	<p>OHJE</p> <ul style="list-style-type: none"> • Sähköpostivahvistus lähetetään annettuun sähköpostiosoitteeseen. • Sähköpostivahvistus sisältää tunnuksen (Token).
--	--

4. Kohdassa **CSM-käyttäjähallinta > Syötä sähköpostiin tullut vahvistustunnus** syötetään sähköpostiosoite ja sähköpostina tullut vahvistustunnus.
5. Valitse **>Seuraava<**.

	<p>OHJE</p> <ul style="list-style-type: none"> • Lisäksi toinen sähköpostivahvistus lähetetään annettuun sähköpostiosoitteeseen. • Sähköpostivahvistus sisältää IdNow-tunnuksen.
--	---

6. Asenna sähköpostivahvistuksella saatu **IdNow-applikaatio**-linkki mobiililaitteeseen.

	<p>OHJE</p> <p>Vaihtoehtoisesti voidaan tunnistaminen käynnistää vahvistussähköpostiin määritetyn verkkosivun kautta.</p>
--	--

7. Avaa **IdNow-App** ja käynnistä tunnistaminen.
8. Noudata **IdNow-App**:n ohjeita.

Uuden CSM-käyttäjän rekisteröityminen on päättynyt.

Jos ajoneuvossa on valittuna ao. turvallisuusjärjestelmä, voi rekisteröity CSM-käyttäjä kirjautua sisään ja rajoittamattomasti käyttää tavanomaista diagnoosia.

7.1.2 Salasanan palautus

Salasanan palautus suoritetaan seuraavin toimenpitein:

1. Kohdasta  > **CSM-käyttäjähallinta** valitaan listalta asianomainen CSM-käyttäjä ja sen jälkeen klikataan **>Salasanan palautus<**.
2. Valitse **>Pyydetään Token salasanan resetoimiseksi<**.

	OHJE <ul style="list-style-type: none">• Sähköpostivahvistus lähetetään annettuun sähköpostiosoitteeseen.• Sähköpostivahvistus sisältää tunnuksen (Token).
--	--

3. Syötä sähköpostiin tullut vahvistustunnus (Token).
4. Syötä uusi salasana.
5. Toista salasana kohdasta **>Jatka<**.

Salasana palautettu onnistuneesti.

7.1.3 Paikallinen käyttäjä poistetaan

	OHJE <p>CSM-käyttäjä jää Hella Gutmann Solutionsille.</p>
--	--







Paikallisen käyttäjän poistaminen tapahtuu seuraavalla tapaa:

1. Kohdasta **> CSM-käyttäjähallinta** valitaan listalta asianomainen CSM-käyttäjä ja sen jälkeen klikataan **>Poista CSM-käyttäjä laitteesta<**.
2. Ota huomioon ohjeikkuna.
3. Vahvista valinta kohdasta **>JA<**.













Paikallinen käyttäjä on poistettu.

7.2 Symbolit







7.2.1 Yleiset symbolit

Symbolit	Tunnus
	<p>Menu</p> <div style="border: 1px solid black; padding: 5px; margin-bottom: 10px;">  <p>OHJE</p> <p>Valintavalikko voidaan myös kutsua esiin pyyhkäisemällä sormea näytöllä vasemmalta oikealle.</p> </div> <p>Valintavalikon avulla voidaan hakea seuraavia sovelluksia:</p> <ul style="list-style-type: none"> • Ajoneuvon valinta • Vikakoodi • Parametrit • Toimilaitetestit • Huollon resetointi • Perussäätö • Koodaus • Testitoiminto • Car History • Asetukset • OBD-pistokkeen paikka
	<p>Bluetooth® yhdistetty</p> <p>Tämä symboli näyttää, että laite on muodostanut yhteyden Bluetoothin kanssa.</p>
	<p>Bluetooth ei yhdistetty</p> <p>Tämä symboli näyttää, että laite ei ole yhteydessä Bluetoothin kanssa.</p>
	<p>Jälki</p> <p>Tämän symbolin avulla voidaan hakea seuraavia tietoja:</p> <ul style="list-style-type: none"> • Jälki • Kolmas osapuoli
	<p>Takaisin</p> <p>Tästä voidaan valintavalikossa palata edelliselle tasolle.</p>
	<p>Etsi</p> <p>Tämän symbolin avulla voidaan näyttää esim.</p> <ul style="list-style-type: none"> • kohdassa Ajoneuvon valinta malli voidaan hakea suoraan ajoneuvon valmistajan valinnan jälkeen. • kohdassa Vikakoodi vika voidaan suoraan hakea halutun järjestelmän valinnan jälkeen. • kohdassa Parametri ominaisuus voidaan suoraan hakea halutun järjestelmän valinnan jälkeen.

7.2.2 Symbolit sovelluksissa

Symbolit	Tunnus
	Ajoneuvon valinta Tämän symbolin avulla voi valita ajoneuvon.
	Vikakoodi Tämän symbolin avulla voi lukea ja poistaa ohjainlaitteen vikakoodimuistiin tallennetut vikakoodit. Lisäksi voidaan hakea vikakoodia käsitteleviä tietoja.
	Parametrit Tämän symbolin avulla voidaan näyttää graafisesti tai alfanumeerisesti komponenttien nykyiset työarvot tai -tilat ohjainlaitteen välittämänä.
	Toimilaitetesti Tämän symbolin avulla voidaan aktivoida/deaktivoida tunnistimia/toimilaitteita ohjainlaitteen välityksellä.
	Huollon nollaus Tämän symbolin avulla voidaan resetoida huoltoväli. Huoltovälin nollaus voidaan tehdä joko testerillä tai manuaalisesti.
	Perussäätö Tämän symbolin avulla perussäädön avulla voidaan resetoida komponentit.
	Koodaus Tämän symbolin avulla voidaan koodata uudet komponentit ohjainlaitteeseen.
	Car History Tämän symbolin avulla voi hakea Car History -tietokannan.
	Asetukset Tämä symboli osoittaa, että laitteen voi konfiguroida.
	OBD-pistokkeen paikka Tämän symbolin avulla voidaan näyttää OBD-pistokkeen paikka. Tätä ennen tulee valita ajoneuvo.
	Etsi Tämän symbolin avulla voidaan näyttää esim. <ul style="list-style-type: none"> • kohdassa Ajoneuvon valinta malli voidaan hakea suoraan ajoneuvon valmistajan valinnan jälkeen. • kohdassa Vikakoodi vika voidaan suoraan hakea halutun järjestelmän valinnan jälkeen. • kohdassa Parametri ominaisuus voidaan suoraan hakea halutun järjestelmän valinnan jälkeen.
	Tulostus sähköpostin kautta Valitsemalla tämä symboli tulostusalueella luodaan tulostuskelpoinen PDF ja lähetetään se ilmoitettuun sähköpostiin. Tätä ennen voimassa oleva sähköpostiosoite tulee syöttää kohdassa Asetukset .

7.2.3 Symbolit yhteiskyselyssä

Symbolit	Tunnus
	Vikakoodi(e)n lukeminen
	Vikakoodi(e)n poistaminen
	Mahdollinen ohjainlaitteessa esiintyvä(t) vika/viat Vain Gateway-kyselyn jälkeen.
1, 2, 3 ...	Vikakoodien lukumäärä
0	Vikaa/vikoja ei esiintynyt
	Ohjainlaitetta ei asennettu Vain Gateway-kyselyn jälkeen.
	Vikakoodikuvausten määrä
0!	Poistotapahtuma tehty - on mahdollista, että jatkuvia vikoja vielä ilmenee Vikakoodin uudelleen lukemista suositellaan.
	Vikakoodi(e)n lukeminen / poisto ei ole mahdollista

7.3 Diagnoosi

Laitteella voi kohdassa vaihtaa tietoja tarkastettavien ajoneuvojärjestelmien kanssa. Tarkastuksen laajuus, syvyys ja toiminnot riippuvat ajoneuvojärjestelmän "älykkyydestä".



7.3.1 Ajoneuvodiagnoosin valmistelu

Oikean ajoneuvon valinta ja riittävä jännite (> 12 V) on virheettömän ajoneuvodiagnoosin edellytys. Sen helpottamiseksi laitteessa on monia ohjeita, esim. diagnoosiliitännän paikka, ajoneuvon tunnistaminen VIN-numerolla tai akkujännitettä osoittava näyttö.

Valmistelee ajoneuvodiagnoosi seuraavasti:

1. Käynnistä **mega macs ONE** -sovellus kohdasta .

2. Valitse haluttu ajoneuvo kohdasta  > **Ajoneuvon valinta**.

	<p>VARO Ajoneuvon rullaaminen Tapaturmien/laitevahinkojen vaara Toimi seuraavasti ennen käynnistystä:</p> <ol style="list-style-type: none"> 1. Aktivoi seisontajarru. 2. Anna moottorin käydä joutokäyntiä. 3. Ota huomioon ohje- ja määräysikkunat.
	<p>TÄRKEÄÄ Oikosulku ja jännitepiikkejä ONE VCI-liitännässä Ajoneuvon elektronikan vahingoittumisen vaara Kytke ajoneuvon virta pois ennen ONE VCI:n liittämistä.</p>



3. Yhdistä ONE VCI ajoneuvon diagnosiliitäntään.
ONE VCI:n molemmat LEDit vilkkuvat. ONE VCI on käyttövalmis.

4. Valitse haluamasi diagnositoiminto painamalla .

Ajoneuvodiagnoosi on valmisteltu, ja nyt kohdasta  voidaan tehdä ajoneuvon valinta.

7.3.2 Ajoneuvodiagnoosin suorittaminen

Ajoneuvodiagnoosin tekemiseksi ota huomioon:

1. Suorita vaiheet 1–3, kuten luvussa **Ajoneuvodiagnoosin valmistelu** on kuvattu.
2. Valitse haluamasi diagnositoiminto painamalla .
3. Ota mahdolliset info-, ohje- ja määräysikkunat huomioon.
4. Käynnistä kommunikaatio kohdasta .
5. Korjaa ajoneuvo. Poista sen jälkeen tallennetut vikakoodit ajoneuvojärjestelmästä.

8 Asetukset

Kohdassa >Asetukset< voi konfiguroida mega macs ONE-sovelluksen.

8.1 Kielen valinta

	OHJE Ensiasennuksessa tämän hetkiset kieliasetukset otetaan tabletilta.
---	---

Ensiasennuksessa kielen valinta tapahtuu seuraavalla tapaa:

1. Valitse asetukset kohdasta  > .
2. Valitse **Edustus** valintaluettelon avaamiseksi.
3. Valitse haluamasi kieli.

Haluttu kieli on asetettu.

Kohdasta >Tallenna< uudet asetukset tallennetaan.

8.2 Yritystietojen syöttö

	OHJE Tästä voidaan syöttää yrityksen tiedot, jotka näytetään esim. tulosteessa.
---	---

Syötä yritystiedot seuraavasti:

1. Valitse asetukset kohdasta  > .
2. Avaa virtuaalinäppäimistö kohdassa **Yrityksen tiedot**.
3. Syötä yrityksen tiedot esillä oleviin tekstikenttiin.

Yrityksen tiedot on tallennettu.

Kohdasta >Tallenna< yrityksen tiedot voidaan hyväksyä ja tallentaa.

8.3 Konfiguroi ONE VCI-Alarm

ONE VCI-Alarmin konfiguroimiseksi toimi näin:

1. Valitse  > **Asetukset**.
2. Valitse kohdasta **VCI** valintaruutu **Valvontahälytys aktiivinen** ONE VCI-Alarmin aktivoimiseksi.
3. Tarvittaessa syötä alapuoliset tekstikentät halutun **Aika yhteyskatkoksesta hälytystä varten (s)** ja **Hälytyksen kesto aika (s)** valitsemiseksi.

Kohdasta >Tallenna< uudet asetukset tallennetaan.

8.4 Version tietojen haku

Kohdassa  > **Asetukset** voidaan kutsua esiin versiotiedot.

Tässä näytetään kohdassa **Versiot** mm. seuraavat tiedot:

- Palvelinversio
- Tiedostoversio
- VCI -Laitenumero
- Laiteohjelmisto
- Ohjelmistoversio
- App-versio
- Android-versio
- Malli
- Muisti (vapaana/kokonaismuisti)

9 Allgemeine Informationen

9.1 Huolto ja ylläpito

- Puhdista ONE VCI säännöllisesti miedoilla puhdistusaineilla.
- Käytä tavallisia, kotitaloudessa käytettäviä puhdistusaineita ja kostutettua liinaa.
- Vaihda vialliset osat välittömästi.
- Käytä vain alkuperäisiä varaosia.

9.2 Hävittäminen

i	OHJE Tässä esitetyt ohjeet koskevat vain Euroopan unionin aluetta.
----------	--



Euroopan parlamentin ja neuvoston 4. päivä heinäkuuta 2012 sähkö- ja elektroniikkalaitteista antaman direktiivin 2012/19/EU sekä 20. lokakuuta 2015 hyväksytyyn kansalliseen sähkö- ja elektroniikkalaitteiden käyttöönottoa, palautusta ja ympäristöystävällistä hävitystä koskevan lainsäädännön (sähkö- ja elektroniikkalaitelaki - "ElektroG") mukaan olemme velvoitettuja veloitusetta ottamaan vastaan 13.8.2005 jälkeen käyttöönotetut laitteet niiden käyttöään jälkeen sekä hävittämään ne edellä mainittujen määräysten mukaisesti.

Koska laite on tarkoitettu yksinomaan ammattimaiseen käyttöön (B2B), sitä ei ole lupa toimittaa julkiseen jätehuoltoon.

Laitteen voi toimittaa hävitettäväksi ostopäivän ja laitenumerot ilmoittaen seuraavaan paikkaan:

Hella Gutmann Solutions GmbH

Am Krebsbach 2

79241 Ihringen

Saksa

WEEE-Reg.-Nro.: DE25419042

Puhelin: +49 7668 9900-0

Faksi: +49 7688 9900-3999

Sähköposti: info@hella-gutmann.com

9.3 Tekniset tiedot

ONE VCI

Taajuuskaista	2,4 GHz
Tiedonsiirtonopeus	kork. 3 Mb/s
Kantomatka sisällä	3...10 m
Kantomatka ulkona	Maks. 50 m
Mitat	110 x 50 x 26 mm (P x L x K)
Liitännät	Micro-USB, Bluetooth®

Cuprins

1	Despre acest ghid de utilizare	315
1.1	Indicații privind instrucțiunile de utilizare	315
1.2	Gama de funcții	315
2	Instrucțiuni de siguranță	316
2.1	Instrucțiuni de siguranță generale	316
2.2	Instrucțiuni de siguranță privind pericolul de rănire	316
2.3	Instrucțiuni de siguranță pentru ONE VCI	317
2.4	Instrucțiuni de siguranță referitoare la vehicule electrice/hibride	318
3	Descrierea produsului	319
3.1	Furnitură	319
3.1.1	Verificarea furniturii	319
3.2	Utilizarea conform destinației	320
3.3	Utilizarea funcției Bluetooth®	320
3.4	Conexiuni	320
3.4.1	ONE VCI	320
3.4.2	Semnificația frecvențelor de semnalizare	321
4	Instalarea aplicației mega macs ONE	322
4.1	Sisteme de operare compatibile cu mega macs ONE	322
4.2	Cerințe de sistem pentru mega macs ONE	322
4.3	Instalarea aplicației mega macs ONE	322
5	Gama de funcții a aplicației mega macs ONE	323
5.1	Funcții de diagnosticare	323
6	Punerea în funcțiune a aplicației mega macs ONE	324
6.1	Condițiile pentru utilizarea mega macs ONE	324
6.2	Conectarea la unitatea ONE VCI	324
7	Lucrul cu aplicația mega macs ONE	325
7.1	Cyber Security Management	325
7.1.1	Înregistrarea unui utilizator CSM nou	325
7.1.2	Resetarea parolei	326
7.1.3	Ștergerea unui utilizator local	326
7.2	Simboluri	327
7.2.1	Simboluri generale	327
7.2.2	Simboluri din aplicații	328
7.2.3	Simboluri în interogarea globală	329
7.3	Diagnoză	329
7.3.1	Pregătirea diagnosticării vehiculului	329
7.3.2	Diagnosticarea autovehiculului	330
8	Setări	331
8.1	Setarea limbii	331
8.2	Introducerea datelor firmei	331
8.3	Configurarea alarmei ONE VCI	331

8.4	Accesarea informațiilor privind versiunea	332
9	Allgemeine Informationen	333
9.1	Îngrijire și întreținere	333
9.2	Eliminarea la deșeuri	334
9.3	Date tehnice	334

1 Despre acest ghid de utilizare

Traducere a instrucțiunilor originale

În aceste instrucțiuni am rezumat cele mai importante informații într-o formă sintetică, pentru a vă facilita o introducere cât mai agreabilă și mai lină în utilizarea soluției noastre de diagnosticare mega macs ONE.

1.1 Indicații privind instrucțiunile de utilizare

Prezentele instrucțiuni conțin informații importante privind utilizarea în condiții de siguranță.

La www.hella-gutmann.com/manuals vă stau la dispoziție toate manualele, ghidurile de pornire rapidă, documentele justificative și listele aferente testerelor noastre de diagnosticare, precum și instrumente și multe altele.

Vizitați academia noastră Hella Academy la www.hella-academy.com și extindeți-vă cunoștințele cu tutoriale online și alte oferte de instruire.

Citiți instrucțiunile integral. Acordați o atenție deosebită primelor pagini cu norme de siguranță. Acestea servesc exclusiv pentru protecția în timpul utilizării produsului.

Pentru preveni o periclitate a persoanelor și echipamentelor sau o utilizare eronată, se recomandă să căutați încă o dată pașii de lucru specifici în timpul utilizării produsului.

Produsul trebuie utilizat doar de persoane cu calificare tehnică în domeniul auto. Informațiile și cunoștințele obținute în urma unei asemenea calificări nu sunt reluate în aceste instrucțiuni.

Producătorul își rezervă dreptul de a modifica instrucțiunile, precum și produsul propriu-zis fără o notificare prealabilă. Vă recomandăm așadar să verificați în mod regulat dacă sunt disponibile actualizări. În cazul revinderii sau înstrăinării sub orice formă a produsului, trebuie predate și aceste instrucțiuni.

Instrucțiunile trebuie păstrate întotdeauna la îndemână și accesibile pe întreaga durată de utilizare a produsului.

1.2 Gama de funcții



Gama de funcții inclusă în software poate varia în funcție de țara de utilizare, de licența achiziționată și/sau de componentene hardware disponibile opțional. Din acest motiv, este posibil ca acest ghid de utilizare să conțină descrierea unor funcții neincluse în software-ul individual. Funcțiile lipsă pot fi activate prin achiziționarea unei licențe plătite corespunzătoare și/sau a componentelor hardware suplimentare.

2 Instrucțiuni de siguranță



2.1 Instrucțiuni de siguranță generale

	<ul style="list-style-type: none"> • Produsul este destinat exclusiv utilizării la autovehicule. Pentru a putea utiliza aparatul, utilizatorul trebuie să dețină cunoștințe tehnice specifice autovehiculelor și să cunoască așadar sursele de pericol și riscurile din atelier, respectiv riscurile asociate desfășurării lucrărilor la autovehicule. • Înainte de utilizarea produsului, utilizatorul trebuie să citească integral și cu atenție instrucțiunile aplicației mega macs ONE. • Sunt valabile toate indicațiile incluse în capitolele individuale ale acestor instrucțiuni. Trebuie respectate, de asemenea, următoarele măsuri și instrucțiuni de siguranță. • Totodată, sunt valabile toate prevederile generale impuse de inspectoratele de muncă, asociațiile profesionale, producătorii de autovehicule, normele de protecția mediului și toate legile, ordonanșele și regulile de conduită aplicabile atelierelor.
---	--

2.2 Instrucțiuni de siguranță privind pericolul de rănire

  	<p>În timpul efectuării lucrărilor la autovehicule există pericolul de vătămare corporală din cauza pieselor care se rotesc sau ca urmare a deplasării necontrolate a autovehiculului. Respectați așadar următoarele indicații:</p> <ul style="list-style-type: none"> • Asigurați autovehiculul împotriva deplasării necontrolate. • La autovehiculele cu cutie de viteze automată, aduceți suplimentar maneta selectorului de viteze în poziția de parcare. • Dezactivați sistemul Start/Stop pentru a preveni o pornire necontrolată a motorului. • Conectați unitatea ONE VCI la autovehicul numai cu contactul decuplat. • În timpul funcționării motorului nu introduceți mâinile la piesele care se rotesc. • Nu poziționați cablurile în apropierea pieselor care se rotesc. • Verificați piesele conducătoare de înaltă tensiune cu privire la deteriorări.
--	---

2.3 Instrucțiuni de siguranță pentru ONE VCI

  	<p>Pentru a evita manipularea deficientă și accidentarea utilizatorului sau distrugerea aparatului ONE VCI, care ar putea rezulta, respectați următoarele indicații:</p> <ul style="list-style-type: none">• Nu expuneți unitatea ONE VCI la radiația solară un timp îndelungat.• Protejați unitatea ONE VCI contra contactului cu obiecte fierbinți.• Protejați unitatea ONE VCI contra coliziunii cu piese aflate în rotație.• Verificați periodic cablurile de conectare/accesoriile cu privire la deteriorări (distrugere a unității ONE VCI din cauza unui scurtcircuit).• Utilizați unitatea ONE VCI numai conform instrucțiunilor.• Nu expuneți unitatea ONE VCI la lichide cum sunt apa, uleiul sau benzina. Unitatea ONE VCI nu este etanșă la apă.• Nu expuneți unitatea ONE VCI la lovituri puternice și evitați căderea acesteia.• Nu deschideți dumenavoastră unitatea ONE VCI. Unitatea ONE VCI trebuie deschisă numai de tehnicieni autorizați de Hella Gutmann. Deteriorarea sigiliului de protecție sau intervențiile neautorizate conduc la anularea garanției și răspunderii.• Dacă apar defecțiuni la unitatea ONE VCI, anunțați imediat Hella Gutmann sau un distribuitor autorizat Hella Gutmann.
---	---

2.4 Instrucțiuni de siguranță referitoare la vehicule electrice/hibride



La vehiculele electrice/hibride apar tensiuni electrice foarte mari. Din cauza descărcărilor electrice disruptive de la componentele deteriorate, de exemplu, survenite ca urmare a mușcăturilor rozătoarelor sau a atingerii componentelor conductoare electric, există pericolul electrocutării. Dacă nu se acordă o atenție suficientă, înalta tensiune de la sau din autovehicul poate duce la pierderea vieții. Din acest motiv acordați atenție următoarelor:

- Sistemul de înaltă tensiune poate fi decuplat și scos de sub tensiune doar de specialiștii menționați în cele ce urmează:
 - Tehnician pentru instalații de înaltă tensiune (HVT)
 - Electrician specializat pentru operații prestabilite (EFFF) – vehicule electrice, respectiv hibride
 - Electrician specialist (EFK)
- Montați, respectiv aplicați panouri și benzi de avertizare.
- Verificați sistemul și cablurile de înaltă tensiune cu privire la deteriorări (verificare vizuală!).
- Decuplarea și scoaterea sistemului de înaltă tensiune de sub tensiune:
 - Decuplați contactul.
 - Scoateți conectorul pentru service.
 - Îndepărtați siguranța.
- Asigurați sistemul de înaltă tensiune împotriva recuplării:
 - Scoateți cheia din contact și păstrați-o în siguranță.
 - Păstrați în siguranță conectorul de service și asigurați întrerupătorul principal al bateriei împotriva repornirii.
 - Izolați întrerupătorul principal al bateriei, conectoarele etc. prin coenctoare false, capace sau bandă izolatoare cu aplicarea avertismentului corespunzător.
- Verificați absența tensiunii cu un tester de tensiune. Chiar dacă sistemul a fost scos de sub înalta tensiune, întotdeauna mai poate exista o tensiune remanentă.
- Legați la pământ sistemul de înaltă tensiune și scurtcircuitați-l (este necesar numai de la o tensiune de 1000 V).
- Acoperiți componentele din apropiere, respectiv componentele aflate sub tensiune, de exemplu sub 1000 V, cu lavete de izolare, furtunuri sau capace din plastic izolatoare. La tensiuni care depășesc 1000 V, de exemplu, aplicați plăcuțele izolatoare/tăblițele de blocare prevăzute special în acest scop, care oferă o protecție suficientă la atingere față de componentele învecinate.
- Înainte de reconectarea sistemului de înaltă tensiune respectați următoarele aspecte:
 - Toate uneltele și mijloacele auxiliare sunt îndepărtate din autovehiculul electric/hibrid.
 - Renunțați la scurtcircuitarea și legarea la pământ a sistemului de înaltă tensiune. Nu se mai permite atingerea niciunui cablu.
 - Aplicați la loc apărătoarele îndepărtate.
 - Anulați măsurile de protecție de la locurile de comutare.

3 Descrierea produsului

3.1 Furnitură



Cantitate	Denumire
1	ONE VCI
1	Breloc Hella Gutmann Solutions
1	Ghidul de utilizare

3.1.1 Verificarea furniturii

Verificați furnitura la livrare sau imediat după livrare, pentru a putea reclama imediat eventualele daune.

Pentru a verifica furnitura, procedați după cum urmează:

1. Deschideți pachetul livrat și verificați integralitatea acestuia pe baza avizului de însoțire a mărfii atașat.

Dacă sunt vizibile deteriorări survenite la transport, deschideți pachetul livrat în prezența persoanei remitente și verificați aparatul ONE VCI cu privire la deteriorări ascunse. Toate deteriorările pachetului livrat și al aparatului ONE VCI survenite la transport trebuie înregistrate de persoana remitentă într-un proces-verbal.

2. Scoateți unitatea ONE VCI din ambalaj.

	<p>PRECAUȚIE</p> <p>Pericol de scurtcircuitare din cauza pieselor desprinse din sau de la aparatul ONE VCI</p> <p>Pericol de distrugere a aparatului ONE VCI/sistemului electronic al autovehiculului</p> <p>Nu puneți niciodată în funcțiune aparatul ONE VCI, dacă suspectați că există piese desprinse în sau la modul. În acest caz, informați imediat departamentul de service al firmei Hella Gutmann sau un partener comercial Hella Gutmann.</p>
---	---

3. Verificați aparatul ONE VCI cu privire la deteriorări mecanice și, printr-o ușoară scuturare, cu privire la eventuale piese desprinse în interior.

3.2 Utilizarea conform destinației

mega macs ONE este un sistem pentru identificarea și remedierea defecțiunilor la sistemele electronice ale autovehiculelor. Acesta a fost conceput special pentru tabletele cu sistem de operare Android.

Acesta realizează o conexiune cu sistemul electronic al autovehiculului prin intermediul unei interfețe de diagnosticare, oferind acces la descrierile sistemelor autovehiculului. Multe date sunt transferate online pe tabletă, direct din baza de date de diagnosticare Hella Gutmann. Aplicația mega macs ONE trebuie să fie așadar în permanență online.

Aplicația mega macs ONE nu este adecvată pentru repararea mașinilor și aparatelor electrice sau a instalației electrice casnice. Aparatele altor producători nu sunt compatibile.

Dacă aplicația mega macs ONE și aparatul ONE VCI sunt folosite în alt mod, decât cel specificat de Hella Gutmann, există riscul afectării sistemului de protecție a aparatului.

Unitatea ONE VCI este concepută pentru utilizarea în sectorul industrial. În afara mediilor industriale, de exemplu în zone comerciale sau în zone rezidențiale ori cu destinații mixte, trebuie implementate eventual măsuri împotriva interferențelor radio.

3.3 Utilizarea funcției Bluetooth®

Dispozițiile de utilizare a funcției Bluetooth® pot fi limitate sau interzise prin prevederi legale sau prin regulamente aplicabile în anumite țări.

Înainte de utilizarea funcției Bluetooth® consultați prevederile aplicabile în țara în cauză.

3.4 Conexiuni

3.4.1 ONE VCI

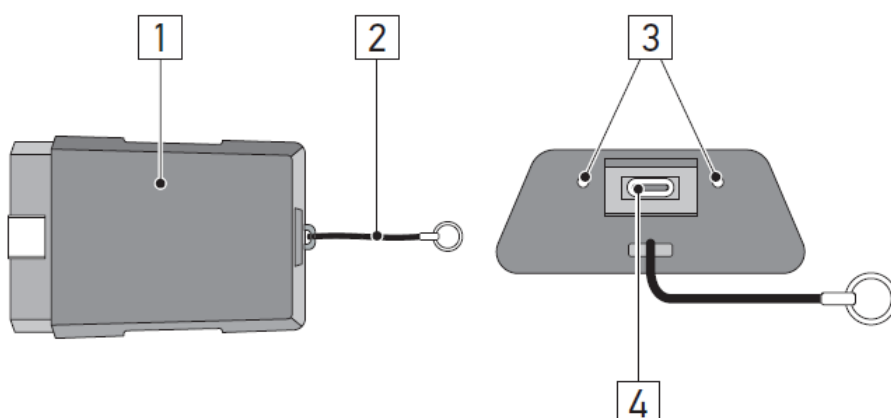

	Denumire/Descriere
1	Fișă OBD pentru priza de diagnosticare a autovehiculului
2	Bandă de prindere, de exemplu, pentru breloc
3	lămpi de control verde și albastră (LED) Lămpile de control indică starea de funcționare a unității ONE VCI.
4	Interfață micro USB pentru conectarea cablului USB la interfața USB a tabletei

3.4.2 Semnificația frecvențelor de semnalizare

Indicator de stare		Semnificație
LED albastru	LED verde	
LED stins.	LED stins.	<ul style="list-style-type: none"> • Software inactiv/defect. • Tensiune indisponibilă. • Unitate ONE VCI defectă.
LED-ul clipește rapid (1x pe secundă).	LED stins.	<ul style="list-style-type: none"> • Actualizare eșuată. • Actualizare nevalidă. • Unitate ONE VCI defectă.
LED-ul clipește lent (la fiecare 3 s).	LED stins.	<ul style="list-style-type: none"> • Actualizare eșuată. • Actualizare nevalidă. • Unitate ONE VCI defectă.
LED-ul clipește lent (la fiecare 3 s).	LED-ul luminează permanent cu întreruperi scurte periodice.	Unitatea ONE VCI este operațională.

4 Instalarea aplicației mega macs ONE

4.1 Sisteme de operare compatibile cu mega macs ONE

- Sistemele de operare Android începând cu versiunea 6.0 (Marshmallow)

4.2 Cerințe de sistem pentru mega macs ONE

- 1,5 GB RAM
- WXGA (1280 x 800)
- Capacitate de stocare liberă de 1 GB
- Bluetooth® clasa 1
- Bluetooth® 2.1 EDR

4.3 Instalarea aplicației mega macs ONE

	INDICAȚIE <ul style="list-style-type: none">• Pentru descărcarea aplicației mega macs ONE este necesar un cont Google.• Aplicația mega macs ONE poate fi descărcată și instalată prin Google Play Store.
--	--

Pentru a instala aplicația mega macs ONE, procedați după cum urmează:

1. Deschideți aplicația Google Play Store.
2. În fereastra de căutare „HGS”, introduceți „mega macs” sau „Hella Gutmann”.
3. Selectați aplicația **mega macs ONE** .
4. Inițiați descărcarea aplicației.

Instalarea aplicației mega macs ONE este astfel finalizată.

5 Gama de funcții a aplicației mega macs ONE

5.1 Funcții de diagnosticare

**INDICAȚIE**

Profundimea testării și varietatea funcțiilor depind de „inteligența” sistemului autovehiculului.

- **Cod de eroare**

Aici pot fi citite și șterse codurile de eroare înregistrate în memoria de erori a unității de comandă. De asemenea, puteți apela și informațiile privind codul de eroare în cauză.

- **Parametri**

Aici pot fi afișate grafic sau alfanumeric date în timp real sau stările componentelor din unitatea de comandă.

- **Testare actuatori**

Aici pot fi activați/dezactivați actuatorii/elementele de execuție prin intermediul unității de comandă.

- **Resetare service**

Aici poate fi resetat intervalul de întreținere. Resetarea de service poate fi efectuată manual sau prin testerul de diagnosticare.

- **Setare de bază**

Aici pot fi readuse componentele la setarea lor de bază.

- **Codare**

Aici pot fi codate noile componente în unitatea de comandă.

- **Funcție de testare**

Aici pot fi efectuate verificări/autotestări speciale.

6 Punerea în funcțiune a aplicației mega macs ONE

6.1 Condițiile pentru utilizarea mega macs ONE

	INDICAȚIE <ul style="list-style-type: none">• La prima instalare a aplicației mega macs ONE trebuie să fie disponibilă o conexiune online.• Pe durata diagnosticării, unitatea ONE VCI trebuie să fie permanent conectată la tableta pe care este utilizată aplicația mega macs ONE.
---	--

Pentru a putea utiliza aplicația mega macs ONE, asigurați-vă că sunt îndeplinite următoarele condiții:

- Aplicația mega macs ONE a fost instalată corespunzător.
- Aplicația mega macs ONE este conectată prin Bluetooth® la unitatea ONE VCI.

6.2 Conectarea la unitatea ONE VCI

	INDICAȚIE <ul style="list-style-type: none">• Pentru unitatea ONE VCI trebuie să fie asigurată o alimentare cu tensiune suficientă prin intermediul autovehiculului.• Unitatea ONE VCI trebuie să fie în permanență conectată prin Bluetooth® la tableta pe care este utilizată aplicația software mega macs ONE.
---	---

Unitatea ONE VCI este o componentă fixă a aplicației software mega macs ONE. Unitatea ONE VCI include componente software. Utilizarea anumitor funcții ale aplicației software mega macs ONE presupune așadar existența unei conexiuni cu unitatea ONE VCI.

7 Lucrul cu aplicația mega macs ONE

7.1 Cyber Security Management

Mai mulți producători protejează comunicația cu autovehiculul prin module gateway de securitate, pentru a-și proteja sistemele autovehiculului împotriva accesării neautorizate. Aceasta înseamnă că, o comunicație nerestricționată între testerul de diagnosticare și autovehicul poate avea loc numai printr-o autorizare corespunzătoare.

Pentru a asigura o comunicație nerestricționată cu autovehiculul, a fost integrată funcția Cyber Security Management (CSM).

Utilizatorul CSM trebuie să fie mai întâi înregistrat la producător. Producătorul solicită în acest sens o verificare a identității, care va fi realizată prin aplicația IdNow.

Pașii procedurali corespunzători sunt explicați în cele ce urmează.

7.1.1 Înregistrarea unui utilizator CSM nou

Pentru a înregistra un nou utilizator CSM, procedați după cum urmează:

1. Selectați  > **Gestionare utilizatori CSM**.
Este afișată fereastra **Gestionare utilizatori CSM**.

Aici este administrat utilizatorul CSM, care este necesar pentru activarea sistemului Cyber Security Management. Funcțiile sistemului Cyber Security Management pot fi utilizate numai după o verificare a identității de către Hella Gutmann.

2. Selectați >**Înregistrare utilizator CSM nou**<.
3. Introduceți datele utilizatorului și confirmați cu >**Înainte**<.

	INDICAȚIE <ul style="list-style-type: none"> • La adresa de e-mail specificată va fi trimis un e-mail de verificare. • E-mailul de verificare conține un cod.
--	--

4. Selectând **Gestionare utilizatori CSM > Introduceți codul de verificare din mesajul e-mail**, introduceți adresa de e-mail și codul de verificare din mesajul e-mail de verificare.
5. Faceți clic pe >**Continuare**<.

	INDICAȚIE <ul style="list-style-type: none"> • La adresa de e-mail specificată va fi trimis încă un e-mail de verificare. • E-mailul de verificare conține un cod IdNow.
--	---

6. Instalați **aplicația IdNow** pe dispozitivul mobil folosind linkul indicat în e-mailul de verificare.

	INDICAȚIE Opțional, identificarea poate fi inițiată de asemenea prin site-ul web specificat în mesajul e-mail de verificare.
--	--

7. Deschideți **aplicația IdNow** și porniți procesul de identificare.
8. Urmați instrucțiunile din **aplicația IdNow**.

Înregistrarea unui nou utilizator CSM este astfel încheiată.

Când este selectat un autovehicul cu sistem de securitate integrat, utilizatorul CSM înregistrat se poate autentifica, pentru a putea utiliza diagnoza obișnuită fără restricții.

7.1.2 Resetarea parolei

Pentru a reseta parola, procedați după cum urmează:

1. Selectând  > **Gestionare utilizatori CSM**, alegeți utilizatorul CSM corespunzător din listă și apoi clickați pe **>Resetarea parolei<**.
2. Selectați **>Solicitați codul pentru resetarea parolei<**.

	INDICAȚIE <ul style="list-style-type: none">• La adresa de e-mail specificată va fi trimis un e-mail de verificare.• Mesajul e-mail de verificare conține un cod nou.
--	---

3. Introduceți noul cod de verificare din mesajul e-mail de verificare.
4. Introduceți parola nouă.
5. Reintroduceți parola și confirmați cu **>Înainte<**.

Parola a fost resetată cu succes.

7.1.3 Ștergerea unui utilizator local

	INDICAȚIE <p>Utilizatorul CSM rămâne înregistrat la Hella Gutmann Solutions.</p>
--	---







Pentru a șterge un utilizator local, procedați după cum urmează:

1. Selectând  > **Gestionare utilizatori CSM**, alegeți utilizatorul CSM corespunzător din listă și apoi clickați pe **>Eliminare utilizator CSM din aparat<**.
2. Urmați instrucțiunile din fereastra cu indicații.
3. Confirmați selecția cu **>DA<**.













Utilizatorul local a fost șters.

7.2 Simboluri







7.2.1 Simboluri generale

Simboluri	Denumire
	<p>Meniu</p> <div style="border: 1px solid black; padding: 5px; margin-bottom: 10px;">  <p>INDICAȚIE</p> <p>Meniul poate fi accesat prin glisarea degetului de la marginea stângă a ecranului spre dreapta.</p> </div> <p>Prin intermediul meniului pot fi accesate următoarele aplicații:</p> <ul style="list-style-type: none"> • Selectare autovehicul • Cod de eroare • Parametri • Testare elemente de execuție • Resetare service • Setare de bază • Codare • Funcție de testare • Car History • Setări • Poziție fișă OBD
	<p>Bluetooth® conectat</p> <p>Acest simbol indică faptul că aparatul s-a conectat prin Bluetooth®.</p>
	<p>Bluetooth® neconectat</p> <p>Acest simbol indică faptul că aparatul nu este conectat prin Bluetooth®.</p>
	<p>Imprint</p> <p>Prin acest simbol pot fi accesate următoarele informații:</p> <ul style="list-style-type: none"> • Caseta redacției • Furnizori terți
	<p>Înapoi</p> <p>Prin acest simbol puteți reveni la nivelul de meniu anterior.</p>
	<p>Căutare</p> <p>Prin acest simbol sunt posibile, de exemplu</p> <ul style="list-style-type: none"> • căutarea directă a producătorului autovehiculului dorit în zona Selectare autovehicul. • căutarea directă a sistemului dorit în zona Cod de eroare. • căutarea directă a sistemului dorit în zona Parametri.

7.2.2 Simboluri din aplicații

Simboluri	Denumire
	<p>Selectarea autovehiculelor</p> <p>Folosiți acest simbol pentru selectarea unui autovehicul.</p>
	<p>Cod de eroare</p> <p>Prin acest simbol pot fi citite și șterse codurile de eroare înregistrate în memoria de erori a unității de comandă. De asemenea, puteți apela și informațiile privind codul de eroare în cauză.</p>
	<p>Parametri</p> <p>Prin acest simbol pot fi afișate grafic sau alfanumeric date în timp real sau stările componentelor din unitatea de comandă.</p>
	<p>Testare actuatori</p> <p>Prin acest simbol pot fi activați/dezactivați actuatorii/elementele de execuție prin intermediul unității de comandă.</p>
	<p>Resetare service</p> <p>Prin acest simbol poate fi resetat intervalul de întreținere. Resetarea de service poate fi efectuată manual sau prin testerul de diagnosticare.</p>
	<p>Setare de bază</p> <p>Prin acest simbol pot fi readuse componentele la setarea lor de bază.</p>
	<p>Codare</p> <p>Prin acest simbol pot fi codate noile componente în unitatea de comandă.</p>
	<p>Car History</p> <p>Prin acest simbol se poate accesa Car History.</p>
	<p>Setări</p> <p>Prin acest simbol se poate configura aparatul.</p>
	<p>Poziție fișă OBD</p> <p>Prin acest simbol se poate afișa poziția fișei OBD. Trebuie selectat în prealabil un autovehicul.</p>
	<p>Căutare</p> <p>Prin acest simbol sunt posibile, de exemplu</p> <ul style="list-style-type: none"> • căutarea directă a producătorului autovehiculului dorit în zona Selectare autovehicul. • căutarea directă a sistemului dorit în zona Cod de eroare. • căutarea directă a sistemului dorit în zona Parametri.
	<p>Imprimare prin e-mail</p> <p>Folosiți acest simbol pentru a genera un fișier PDF imprimabil cu imaginea zonei pe care doriți să o imprimați și a-l trimite la o adresă de e-mail specificată. Pentru aceasta, trebuie introdusă mai întâi o adresă de e-mail validă în zona Setări.</p>

7.2.3 Simboluri în interogarea globală

Simboluri	Denumire
	Citire cod(uri) de eroare
	Stergere cod(uri) de eroare
	Există posibile erori în unitatea de comandă Numai după interogarea gateway-ului.
1, 2, 3 ...	Numărul codurilor de eroare
0	Nu există nicio eroare
	Unitate de comandă neinstalată Numai după interogarea gateway-ului.
	Afișarea descrierii codului de eroare
0!	Operație de ștergere executată - este posibil să mai existe erori permanente Se recomandă o recitire a codurilor de eroare.
	Nu este posibilă citirea / ștergerea codului(rilor) de eroare.

RO



7.3 Diagnoză



Prin  aparatul poate realiza un schimb de date cu autovehiculul verificat. Profunzimea testării și varietatea funcțiilor depind de „inteligența” sistemului autovehiculului.

7.3.1 Pregătirea diagnosticării vehiculului

Pentru o diagnosticare fără erori a autovehiculului, asigurați-vă că ați selectat autovehiculul corect și că tensiunea rețelei de bord este suficientă (> 12 V). Pentru facilitarea acestei proceduri, aparatul dispune de o serie de funcții ajutătoare, ca de exemplu locul de amplasare al prizei de diagnosticare, numărul de identificare al autovehiculului prin codul VIN sau indicarea tensiunii bateriei.

Pentru pregătirea diagnosticării autovehiculului, procedați după cum urmează:

1. Lansați aplicația **mega macs ONE** .
2. Selectați autovehiculul dorit prin  > **Selectare autovehicul**.



	<p>PRECAUȚIE Deplasare necontrolată a autovehiculului Pericol de accidentare/pericol de daune Înaintea procedurii de pornire, procedați după cum urmează:</p> <ol style="list-style-type: none"> 1. Acționați frâna de parcare. 2. Cuplați treapta neutră. 3. Urmăriți specificațiile din fereastra cu indicații și instrucțiuni.
	<p>IMPORTANT Scurtcircuit și vârfuri de tensiune la conectarea unității ONE VCI Pericol de distrugere a sistemului electronic al autovehiculului Înainte de conectarea unității ONE VCI la autovehicul, decuplați contactul.</p>

3. Conectați unitatea ONE VCI la priza de diagnosticare a autovehiculului.
Cele două LED-uri ale unității ONE VCI clipească. Unitatea ONE VCI este operațională.
4. Selectați tipul diagnosticării dorite prin .

Diagnosticarea autovehiculului a fost pregătită și poate fi executată acum prin  pentru autovehiculul selectat.

7.3.2 Diagnosticarea autovehiculului

Pentru diagnosticarea autovehiculului, procedați după cum urmează:

1. Parcurgeți pașii 1-3 în modul descris în capitolul **Pregătirea diagnosticării autovehiculului**.
2. Selectați tipul diagnosticării dorite cu .
3. După caz, aveți în vedere specificațiile din ferestrele de informații, indicații și instrucțiuni.
4. Activați comunicația cu .
5. Reparați autovehiculul. Apoi ștergeți codurile de eroare înregistrate în sistemul autovehiculului.

8 Setări

La >Setări< puteți configura aplicația mega macs ONE.

8.1 Setarea limbii

	INDICAȚIE La prima instalare va fi preluată setarea de limbă curentă a tabletei.
---	--

Pentru setarea limbii, procedați după cum urmează:

1. Cu  selectați > **Setări**.
2. Deschideți lista de selecție din **Reprezentare**.
3. Selectați limba dorită.

Limba dorită a fost setată.

Setările pot fi preluate și salvate cu >Salvare<.

8.2 Introducerea datelor firmei

	INDICAȚIE Aici pot fi introduse datele firmei, care urmează să apară de exemplu pe un imprimat.
---	---

Pentru a introduce datele firmei, procedați după cum urmează:

1. Cu  selectați > **Setări**.
2. La **Date firmă** deschideți tastatura virtuală.
3. Introduceți datele firmei în câmpurile de text prevăzute.

Datele firmei sunt înregistrate.

Datele firmei pot fi preluate și salvate cu >Salvare<.

8.3 Configurarea alarmei ONE VCI

Pentru a configura alarma ONE VCI, procedați după cum urmează:

1. Cu  selectați > **Setări**.
2. La **VCI** bifați caseta de control **Alarma de monitorizare este activă**, pentru a activa alarma ONE VCI.
3. Dacă este cazul, introduceți în câmpurile de text de dedesubt valorile dorite pentru **Intervalul de la întreruperea conexiunii până la alarma de monitorizare [s]** și **Durata alarmei de monitorizare [s]**.

Setările pot fi preluate și salvate cu >Salvare<.

8.4 Accesarea informațiilor privind versiunea

Cu  > **Setări** pot fi accesate informații privind versiunea.

Aici sunt afișate la **Versiuni**, printre altele, următoarele informații:

- Versiune server
- Versiune date
- Număr aparat VCI
- Versiune hardware VCI
- Versiune software VCI
- Versiune aplicație
- Versiune Android
- Model
- Memorie (liberă/totală)

9 Allgemeine Informationen

9.1 Îngrijire și întreținere

- Curățați în mod regulat aparatul ONE VCI cu substanțe de curățare neagresive.
- Utilizați un detergent uzual din comerț, împreună cu o lavetă de curățare moale, umezită.
- Înlocuiți imediat piesele defecte.
- Utilizați numai piese de schimb originale.

9.2 Eliminarea la deșeuri



INDICAȚIE

Directiva menționată aici este valabilă exclusiv în cadrul Uniunii Europene.



Conform directivei 2012/19/UE a Parlamentului European și a Consiliului din 4 iulie 2012 privind deșeurile de echipamente electrice și electronice și conform prevederilor legii germane privind punerea în funcțiune, preluarea și eliminarea ecologică a aparatelor electrice și electronice uzate (legea germană a aparatelor electrice și electronice – ElektroG) din 20.10.2015, în versiunea actualizată, ne obligăm la preluarea gratuită a aparatelor electrice pe care le-am comercializat după data de 13.08.2005, după expirarea duratei de viață a acestora, și la eliminarea acestora conform directivelor mai sus menționate.

Deoarece aparatul de față este un echipament utilizat numai în scopuri comerciale (B2B), acesta nu poate fi predat la centrele publice de colectare a deșeurilor.

Aparatul poate fi predat, cu specificarea datei de cumpărare și a numărului de identificare a aparatului, în următoarele locuri:

Hella Gutmann Solutions GmbH

Am Krebsbach 2

79241 Ihringen

GERMANIA

Nr. înreg. WEEE: DE 25419042

Telefon: +49 7668 9900-0

Fax: +49 7668 9900-3999

E-mail: info@hella-gutmann.com

9.3 Date tehnice

ONE VCI

Banda de frecvență	2,4 GHz
Viteză de transmisie a datelor	max. 3 Mbit/s
Rază de acțiune în interior	3...10 m
Rază de acțiune în exterior	max. 50 m
Dimensiuni	110 x 50 x 26 mm (L x l x h)
Interfețe	Micro USB, Bluetooth®

Obsah

1	K tomuto návodu	337
1.1	Upozornenia pre používanie návodu	337
1.2	Funkčný rozsah	337
2	Bezpečnostné pokyny	338
2.1	Bezpečnostné pokyny všeobecne	338
2.2	Bezpečnostné pokyny proti nebezpečenstvu zranenia	338
2.3	Bezpečnostné pokyny pre ONE VCI	339
2.4	Bezpečnostné pokyny týkajúce sa hybridných/elektrických vozidiel	340
3	Popis výrobku	341
3.1	Rozsah dodávky	341
3.1.1	Kontrola rozsahu dodávky	341
3.2	Používanie v súlade s určením	342
3.3	Používanie funkcie Bluetooth®	342
3.4	Pripojenia	342
3.4.1	ONE VCI	342
3.4.2	Význam frekvencie blikania	343
4	Inštalácia mega macs ONE	344
4.1	Podporované operačné systémy mega macs ONE	344
4.2	Systémové predpoklady mega macs ONE	344
4.3	Inštalácia mega macs ONE	344
5	Funkčný rozsah mega macs ONE	345
5.1	Diagnostické funkcie	345
6	Uvedenie do prevádzky mega macs ONE	346
6.1	Predpoklad pre použitie mega macs ONE	346
6.2	Spojenie s ONE VCI	346
7	Práca s mega macs ONE	347
7.1	Cyber Security Management	347
7.1.1	Registrovanie nového používateľa CSM	347
7.1.2	Resetovať heslo	348
7.1.3	Zmazanie lokálneho používateľa	348
7.2	Symboly	349
7.2.1	Symboly všeobecne	349
7.2.2	Symboly v aplikáciách	350
7.2.3	Symboly v celkovom dopyte	351
7.3	Diagnostika	351
7.3.1	Pripraviť diagnostiku vozidla	351
7.3.2	Vykonanie diagnostiky vozidla	352
8	Nastavenia	353
8.1	Nastaviť jazyk	353
8.2	Zadanie firemných údajov	353
8.3	Konfigurovať alarm ONE VCI	353

8.4	Vyvolanie informácií k verzii	354
9	Allgemeine Informationen	355
9.1	Ošetrovanie a údržba	355
9.2	Likvidácia.....	356
9.3	Technické údaje	356

1 K tomuto návodu

Originálny návod

V návode sme pre vás v prehľadnej forme zhrnuli najdôležitejšie informácie, aby sme pre vás začiatok práce s našim diagnostickým riešením mega macs ONE urobili čo najpríjemnejší a bez ťažkostí.

1.1 Upozornenia pre používanie návodu

Tento návod obsahuje dôležité informácie pre bezpečnosť obsluhy.

Pod www.hella-gutmann.com/manuals vám radi poskytneme všetky príručky, návody pre rýchly štart, certifikáty a zoznamy našich diagnostických prístrojov ako aj nástrojov a ďalšie.

Navštívte aj našu Hella Academy pod www.hella-academy.com a rozšírite si vaše poznanie s pomocnými Online-Tutorials a ďalšími tréningovými ponukami.

Návod si kompletne prečítajte. Dodržiavajte hlavne prvé strany s bezpečnostnými smernicami. Slúžia výlučne na ochranu počas práce s produktom.

Aby ste predišli ohrozeniu osôb a vybavenia alebo chybnéj obsluhy, odporúčame, aby ste si počas používania produktu ešte raz osobitne nalistovali jednotlivé pracovné kroky.

Produkt smie používať len osoba s technickým vzdelaním v oblasti automobilového priemyslu. Všetky informácie a vedomosti, ktoré zahŕňa toto vzdelanie, nie sú v tomto návode opätovne uvedené.

Výrobca si vyhradzuje právo bez predošlého oznámenia vykonať zmeny v návode ako aj na produkte samotnom. Preto vám odporúčame skontrolovať, či neexistujú prípadné aktualizácie. V prípade predaja ďalšiemu subjektu alebo inej formy postúpenia treba k produktu priložiť aj tento návod.

Návod treba uchovávať sústavne pripravený k nahliadnutiu a prístupný počas celej dĺžky životnosti produktu.

1.2 Funkčný rozsah



Funkčný rozsah softvéru sa môže meniť v závislosti od krajiny, od získaných licencií a/alebo voliteľne zakúpiteľného hardvéru. Preto môže táto dokumentácia popisovať funkcie, ktoré na individuálnom softvéri nie sú k dispozícii. Chýbajúce funkcie možno uvoľniť získaním príslušnej spoplatnenej licencie a/alebo prídavného hardvéru.

2 Bezpečnostné pokyny

2.1 Bezpečnostné pokyny všeobecne

	<ul style="list-style-type: none"> • Produkt je určený výlučne na použitie na motorových vozidlách. Predpokladom používania prístroja sú technické poznatky užívateľa o motorovom vozidle a tým znalosť zdrojov nebezpečenstva a rizík v dielni, resp. motorovom vozidle. • Predtým, ako používateľ použije produkt, musí si starostlivo a v celom rozsahu prečítať návod mega macs ONE. • Platia všetky pokyny v návode, ktoré sú uvedené v jednotlivých kapitolách. Takisto je potrebné dodatočne dodržiavať nasledujúce opatrenia a bezpečnostné pokyny. • Okrem toho platia všetky všeobecné predpisy živnostenských úradov, profesijných združení, výrobcov motorových vozidiel, nariadení o ochrane životného prostredia, ako aj všetky zákony, nariadenia a pravidlá správania sa, ktoré musí dielňa dodržiavať.
---	---

2.2 Bezpečnostné pokyny proti nebezpečenstvu zranenia

	<p>Pri práci na vozidle hrozí nebezpečenstvo zranenia z dôvodu rotujúcich dielov alebo samovoľného pohybu vozidla. Preto dodržiavajte nasledovné:</p> <ul style="list-style-type: none"> • Vozidlo zabezpečte proti samovoľnému pohybu. • Vozidlá s automatikou dodatočne dajte do parkovacej polohy. • Deaktivujte systém Štart/Stop, aby ste zabránili nekontrolovanému naštartovaniu motora. • Pripojenie ONE VCI k vozidlu vykonávajte iba pri vypnutom zapáľovaní. • Pri bežiacom motore nesiahajte do rotujúcich dielov. • Káble neukladajte do blízkosti rotujúcich dielov. • Skontrolujte, či nie sú diely vedúce vysoké napätie poškodené.
	
	

2.3 Bezpečnostné pokyny pre ONE VCI

	<p>Aby sa zabránilo chybné manipulácii a z toho vznikajúcim poraneniam používateľa alebo zničeniu ONE VCI, je potrebné dodržať nasledovné:</p> <ul style="list-style-type: none">• ONE VCI chráňte pred dlhodobým pôsobením slnečného žiarenia.• ONE VCI chráňte pred horúcimi dielmi.• ONE VCI chráňte pred rotujúcimi dielmi.• Pripojovacie káble/diely príslušenstva pravidelne kontrolujte, či nie sú poškodené (nebezpečenstvo zničenía ONE VCI skratom).• ONE VCI používajte len podľa návodu.• ONE VCI chráňte pred tekutinami, ako sú voda, olej alebo benzín. ONE VCI nie je vodotesný.• ONE VCI chráňte pred tvrdými údermi a nenechajte ho padnúť.• ONE VCI neotvárajte sami. ONE VCI smie otvárať len technik autorizovaný od Hella Gutmann. V prípade poškodenia ochranné pečate alebo nepovolených zásahov do prístroja zanikajú akékoľvek ručenie a záruka.• V prípade porúch na ONE VCI ihneď upovedomte spoločnosť Hella Gutmann alebo obchodného partnera spoločnosti Hella Gutmann.
---	--

2.4 Bezpečnostné pokyny týkajúce sa hybridných/elektrických vozidiel



V prípade hybridných/elektrických vozidiel sa vyskytujú veľmi vysoké napätia. Pri preskokoch napätia na poškodených konštrukčných dieloch, napr. z dôvodu prehryzenia kunou alebo dotyku konštrukčných dielov pod napätím, hrozí nebezpečenstvo úrazu elektrickým prúdom. Vysoké napätie na/vo vozidle môže pri nepozornosti spôsobiť smrť. Preto dodržiavajte nasledovné:

- Vysokonapätový systém smú do stavu bez napätia prepínať iba nasledujúci odborníci:
 - vysokonapätoví technici (HVT)
 - elektrikári poverení na stanovené činnosti (EFFT) – hybridné, resp. elektrické vozidlá
 - elektrikári (EFK)
- Vyveste, resp. umiestnite výstražné tabule a pásy.
- Skontrolujte, či nie sú vysokonapätový systém a vedenia vysokého napätia poškodené (Vizuálna kontrola!).
- Vysokonapätový systém prepnite do stavu bez napätia:
 - Vypnite zapaľovanie.
 - Vytiahnite servisnú zástrčku.
 - Odstráňte poistku.
- Vysokonapätový systém zaistite proti opätovnému zapnutiu:
 - Vytiahnite kľúč zo zapaľovania a odložte ho na bezpečné miesto.
 - Servisnú zástrčku bezpečne uskladnite alebo hlavný vypínač batérie zaistite proti opätovnému zapnutiu.
 - Hlavný vypínač batérie, zástrčkové konektory atď. izolujte pomocou záslepek, krytiel alebo izolačných pásov s príslušným výstražným upozornením.
- Stav bez napätia odskúšajte pomocou skúšačky napätia. Dokonca aj počas vypnutého vysokého napätia sa ešte môže vyskytovať zvyškové napätie.
- Vysokonapätový systém uzemnite alebo skratujte (nutné až od napätia 1000 V).
- V blízkosti sa nachádzajúce alebo pod napätím stojace konštrukčné diely zakryte – pri napätí menej ako 1000 V napr. pomocou izolačných plachiet, hadíc alebo plastových krytiel. Pri napätí viac ako 1000 V namontujte špeciálne nato určené izolačné platne/blokovacie panely, ktoré poskytujú dostatočnú dotykovú ochranu k susedným konštrukčným dielom.
- Pred opätovným zapnutím vysokonapätového systému dodržiavajte nasledovné:
 - Z hybridného/elektrického vozidla odstráňte všetko náradie a pomôcky.
 - Zrušte skratovanie a uzemnenie vysokonapätového systému. Žiadnych káblov sa ďalej nesmiete dotýkať.
 - Opäť namontujte odstránené ochranné kryty.
 - Zrušte ochranné opatrenia na spínacích miestach.

3 Popis výrobku

3.1 Rozsah dodávky



Počet	Označenie
1	ONE VCI
1	Kľúčenka Hella Gutmann Solutions
1	Používateľská príručka

3.1.1 Kontrola rozsahu dodávky

Obsah dodávky skontrolujte pri dodaní alebo okamžite po dodaní, aby ste mohli ihneď reklamovať možné škody.

Pri kontrole rozsahu dodávky postupujte nasledovne:

1. Dodaný balík otvorte a na základe priloženého dodacieho listu skontrolujte kompletnosť dodávky.

Ak zistíte vonkajšie poškodenia spôsobené prepravou, otvorte dodaný balík v prítomnosti doručovateľa a skontrolujte ONE VCI na skryté poškodenia. Všetky škody dodaného balíka spôsobené prepravou a poškodenia ONE VCI doručovateľom zaznamenajte do protokolu o poškodení.

2. ONE VCI vyberte z obalu.



POZOR

Nebezpečenstvo skratu spôsobené uvoľnenými časťami v ONE VCI alebo na ňom

Nebezpečenstvo zničenia ONE VCI/elektroniky vozidla

ONE VCI nikdy neuvádzajte do prevádzky, ak predpokladáte uvoľnené časti v module alebo na ňom. O tejto skutočnosti ihneď upovedomte opravárenský servis Hella Gutmann alebo obchodného partnera spoločnosti Hella Gutmann.

3. Skontrolujte, či ONE VCI nie je mechanicky poškodený a miernym potrasením skontrolujte, či vo vnútri nie sú uvoľnené časti.

3.2 Používanie v súlade s určením

mega macs ONE je systém určený na rozpoznanie a odstránenie chýb na elektronických systémoch motorového vozidla. Bol vyvinutý špeciálne pre tablety s operačným systémom Android.

Pomocou diagnostického rozhrania vytvára toto zariadenie spojenie s elektronikou vozidla a ponúka prístup k popisom systému vozidla. Mnoho údajov sa prenáša priamo online z diagnostickej databázy Hella Gutmann na tablet. Preto by mal byť mega macs ONE trvalo online.

mega macs ONE nie je určený na opravy elektrických strojov a prístrojov ani domácich elektrických zariadení. Prístroje od iných výrobcov nie sú podporované.

Ak sa mega macs ONE a ONE VCI nepoužíva spôsobom stanoveným spoločnosťou Hella Gutmann, potom môže byť negatívne ovplyvnená ochrana prístroja.

ONE VCI je určený pre použitie v priemyselnom odvetví. Mimo priemyselných oblastí, napr. v zmiešaných obchodno-obytných oblastiach musia byť prípadne prijaté opatrenia pre rádiové odrušenie.

3.3 Používanie funkcie Bluetooth®

Podmienky používania funkcie Bluetooth® môžu byť v niektorých krajinách obmedzené alebo zakázané príslušnými zákonmi a nariadeniami.

Pred používaním funkcie Bluetooth® rešpektujte platné nariadenia príslušnej krajiny.

3.4 Pripojenia

3.4.1 ONE VCI

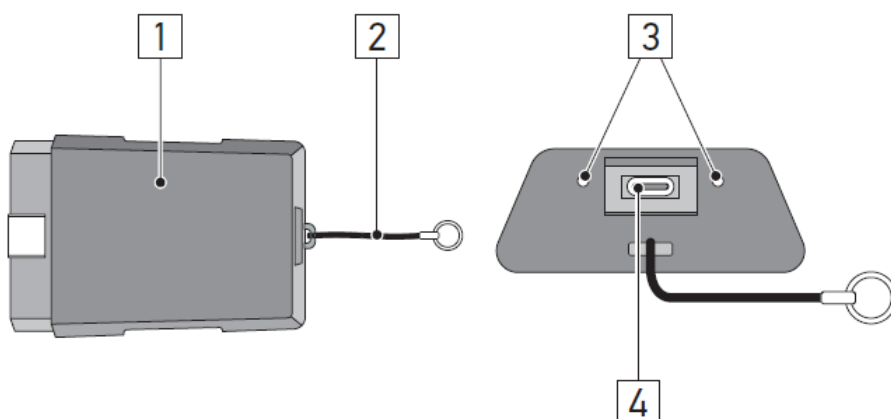

	Označenie/popis
1	OBD zástrčka pre diagnostickú prípojku vozidla
2	Držiak na upevnenie napr. zväzku kľúčov
3	zelená a modrá (LED) kontrolka Kontrolky ukazujú prevádzkový stav ONE VCI.
4	Mikro USB rozhranie pre USB kábel k USB rozhraniu na tablete

3.4.2 Význam frekvencie blikania

Indikácia stavu		Význam
modrá LED dióda	zelená LED dióda	
LED dióda vypnutá.	LED dióda vypnutá.	<ul style="list-style-type: none"> • Softvér neaktívny/chybný. • Nie je k dispozícii napätie. • ONE VCI chybný.
LED dióda bliká rýchlo (1x za sekundu).	LED dióda vypnutá.	<ul style="list-style-type: none"> • Aktualizácia neúspešná. • Aktualizácia neplatná. • ONE VCI chybný.
LED dióda bliká pomaly (každé 3 sekundy).	LED dióda vypnutá.	<ul style="list-style-type: none"> • Aktualizácia neúspešná. • Aktualizácia neplatná. • ONE VCI chybný.
LED dióda bliká pomaly (každé 3 sekundy).	LED dióda svieti nepretržite s krátkymi pravidelnými prerušeniami.	ONE VCI pripravený na prevádzku.

4 Inštalácia mega macs ONE

4.1 Podporované operačné systémy mega macs ONE

- Operačné systémy Android od verzie 6.0 (Marshmallow)

4.2 Systémové predpoklady mega macs ONE

- 1,5 GB RAM
- WXGA (1280 x 800)
- 1 GB voľná kapacita pamäte
- Bluetooth®, trieda 1
- Bluetooth® 2.1 EDR

4.3 Inštalácia mega macs ONE

	<p>UPOZORNENIE</p> <ul style="list-style-type: none">• Pre stiahnutie aplikácie mega macs ONE je potrebné Google konto.• Aplikáciu mega macs ONE možno stiahnuť a inštalovať cez Google Play Store.
--	---

Pre inštalovanie mega macs ONE postupujte nasledovne:

1. Otvorte aplikáciu Google Play Store.
2. Vo vyhľadávacom poli zadajte **“HGS”, “mega macs”** alebo **“Hella Gutmann”**.
3. Zvoľte aplikáciu **mega macs ONE** .
4. Spustíte sťahovanie aplikácie.

Tým je inštalácia mega macs ONE ukončená.

5 Funkčný rozsah mega macs ONE

5.1 Diagnostické funkcie

**UPOZORNENIE**

Príslušný rozsah skúšania a rozmanitosť funkcií závisí od "inteligencie" systému vozidla.

- **Chybový kód**

Tu možno prečítať a zmazať chybové kódy uložené v pamäti chybových kódov. Okrem toho možno vyvolať informácie o chybových kódoch.

- **Parametre**

Tu možno graficky a alfanumericky zobrazíť z riadiacej jednotky dáta v reálnom čase alebo stavy konštrukčných dielov.

- **Test akčného člena**

Tu možno aktivovať/deaktivovať ovládače/akčné členy pomocou riadiacej jednotky.

- **Reset servisu**

Tu možno resetovať interval údržby. Reset servisu možno vykonať manuálne alebo cez diagnostický tester.

- **Základné nastavenie**

Tu možno konštrukčné diely resetovať do ich základného nastavenia.

- **Kódovanie**

Tu sa môžu kódovať nové konštrukčné diely do riadiacej jednotky.

- **Testovacia funkcia**

Tu možno vykonať špeciálne skúšky/samotesty.

6 Uvedenie do prevádzky mega macs ONE

6.1 Predpoklad pre použitie mega macs ONE

	<p>UPOZORNENIE</p> <ul style="list-style-type: none">• Pri prvej inštalácii mega macs ONE musí byť k dispozícii online spojenie.• ONE VCI musí byť počas diagnostiky permanentne spojený s tabletom, na ktorom sa používa softvér mega macs ONE.
---	--

Aby ste mohli používať mega macs ONE verwenden zu können, musíte zabezpečiť nasledovné:

- Aplikácia mega macs ONE bola správne inštalovaná.
- mega macs ONE je cez Bluetooth® spojený s ONE VCI.

6.2 Spojenie s ONE VCI

	<p>UPOZORNENIE</p> <ul style="list-style-type: none">• Pre ONE VCI musí byť vozidlom zabezpečené dostatočné napätové napájanie.• ONE VCI musí byť stále cez Bluetooth® spojený s tabletom, na ktorom sa používa softvér mega macs ONE.
---	--

ONE VCI je pevnou súčasťou softvéru mega macs ONE. ONE VCI obsahuje softvérové komponenty. Určité funkcie softvéru mega macs ONE si preto vyžadujú spojenie k ONE VCI.

7 Práca s mega macs ONE

7.1 Cyber Security Management

Viacero výrobcov chráni komunikáciu vozidla modulmi bezpečnostnej Gateway, aby chránili svoje systémy vozidla pred neoprávneným prístupom. To znamená, že neobmedzená komunikácia vozidla medzi diagnostickým prístrojom a vozidlom sa môže uskutočniť iba s príslušným uvoľnením.

Aby bola zaručená neobmedzená komunikácia s vozidlom, bola integrovaná funkcia Cyber Security Management (CSM).

Používateľ CSM sa musí najprv registrovať u výrobcu. Pre uvedené vyžaduje výrobca kontrolu totožnosti, ktorá sa vykonáva prostredníctvom IdNow.

Príslušné potrebné kroky sú vysvetlené nižšie.

7.1.1 Registrovanie nového používateľa CSM

Pre registrovanie nového používateľa CSM postupujte nasledovne:

1. Zvoľte pomocou  > **Spravovanie používateľov CSM**.
Zobrazí sa okno **Spravovanie používateľov CSM**.

Tu sa spravuje používateľ CSM, ktorý je potrebný pre uvoľnenie manažmentu Cyber Security. Funkcie manažmentu Cyber Security môžu byť používané až po kontrole identity prostredníctvom Hella Gutmann.

2. Zvoľte >**Registrovať nového používateľa CSM**<.
3. Zadať údaje používateľa a potvrdte pomocou >**Ďalej**<.

	<p>UPOZORNENIE</p> <ul style="list-style-type: none"> • Verifikačný e-mail sa odošle na uvedenú e-mailovú adresu. • Verifikačný e-mail obsahuje token.
--	---

4. Prostredníctvom **Spravovanie používateľov CSM > Zadať verifikačný token z e-mailu** zadajte e-mail a verifikačný token z verifikačného e-mailu.
5. Kliknite na >**Ďalej**<.

	<p>UPOZORNENIE</p> <ul style="list-style-type: none"> • Ďalší verifikačný e-mail sa odošle na uvedenú e-mailovú adresu. • Verifikačný e-mail obsahuje IdNow token.
--	---

6. Inštalujte aplikáciu **IdNow-App** prostredníctvom linku uvedeného vo verifikačnom e-maile na mobilný prístroj.

	<p>UPOZORNENIE</p> <p>Voliteľne možno identifikáciu spustiť taktiež prostredníctvom webstránky uvedenej vo verifikačnom e-maile.</p>
--	---

7. Otvorte **Aplikáciu IdNow** a spustite identifikáciu.
8. Postupujte podľa pokynov v **Aplikácii IdNow**.

Registrovanie používateľa CSM je tým ukončené.

Keď sa zvolí vozidlo so zabudovaným bezpečnostným systémom, potom sa môže prihlásiť registrovaný používateľ CSM, aby mohol neobmedzene používať bežnú diagnostiku.

7.1.2 Resetovať heslo

Pre resetovanie hesla postupujte nasledovne:

1. Pomocou  > **Spravovanie používateľov CSM** zvolíte v zozname príslušného používateľa CSM a následne kliknite na >**Resetovať heslo**<.
2. Zvolíte >**Vyžiadať si Token pre resetovanie hesla**<.

	UPOZORNENIE <ul style="list-style-type: none">• Verifikačný e-mail sa odošle na uvedenú e-mailovú adresu.• Verifikačný e-mail obsahuje nový token.
--	--

3. Zadaťte nový verifikačný token z verifikačného e-mailu.
4. Zadaťte nové heslo.
5. Heslo zopakujte a potvrd'ite pomocou pomocou >**Ďalej**<.

Heslo bolo úspešne resetované.

7.1.3 Zmazanie lokálneho používateľa

	UPOZORNENIE <p>Používateľ CSM zostane u Hella Gutmann Solutions zachovaný.</p>
--	---







Pre zmazanie lokálneho používateľa postupujte nasledovne:

1. Pomocou  > **Spravovanie používateľov CSM** zvolíte v zozname príslušného používateľa CSM a následne kliknite na >**Odstrániť používateľa CSM z prístroja**<.
2. Rešpektujte okno s upozornením.
3. Voľbu potvrd'ite pomocou >**ÁNO**<.













Lokálny používateľ bol zmazaný.

7.2 Symboly







7.2.1 Symboly všeobecne

Symboly	Označenie
	<p>Menu</p> <div style="border: 1px solid black; padding: 5px; margin-bottom: 10px;">  <p>UPOZORNENIE</p> <p>Menu možno vyvolať aj pohybom prsta z ľavého okraja displeja doprava.</p> </div> <p>Pomocou menu sa môžu vyvolať nasledovné aplikácie:</p> <ul style="list-style-type: none"> • Voľba vozidla • Chybový kód • Parametre • Test akčného člena • Reset servisu • Základné nastavenie • Kódovanie • Testovacia funkcia • Car History • Nastavenia • Poloha OBD zástrčky
	<p>Bluetooth® je spojený</p> <p>Tento symbol ukazuje, že prístroj vytvoril spojenie cez Bluetooth®.</p>
	<p>Bluetooth® nie je spojený</p> <p>Tento symbol ukazuje, že prístroj nie je spojený cez Bluetooth®.</p>
	<p>Imprint</p> <p>Pomocou tohto symbolu sa môžu vyvolať nasledovné informácie:</p> <ul style="list-style-type: none"> • Impressum • Iný poskytovateľ
	<p>Späť</p> <p>Pomocou tohto symbolu sa možno vrátiť na predchádzajúcu úroveň v menu.</p>
	<p>Hľadať</p> <p>Pomocou tohto symbolu možno napr.</p> <ul style="list-style-type: none"> • v oblasti Voľba vozidla priamo hľadať požadovaného výrobcu vozidla. • v oblasti Chybový kód priamo hľadať požadovaný systém. • v oblasti Parameter priamo hľadať požadovaný systém.

7.2.2 Symboly v aplikáciách

Symboly	Označenie
	Vol'ba vozidla Pomocou tohto symbolu možno zvoliť vozidlo.
	Chybový kód Prostredníctvom tohto symbolu možno prečítať a zmazať chybové kódy uložené v pamäti chybových kódov riadiacej jednotky. Okrem toho možno vyvolať informácie o chybových kódoch.
	Parametre Prostredníctvom tohto symbolu možno graficky a alfanumericky zobrazíť z riadiacej jednotky dáta v reálnom čase alebo stavy konštrukčných dielov.
	Test akčného člena Prostredníctvom tohto symbolu možno aktivovať/deaktivovať ovládače/akčné členy pomocou riadiacej jednotky.
	Reset servisu Prostredníctvom tohto symbolu možno resetovať interval údržby. Reset servisu možno vykonať manuálne alebo cez diagnostický tester.
	Základné nastavenie Prostredníctvom tohto symbolu možno konštrukčné diely resetovať do ich základného nastavenia.
	Kódovanie Prostredníctvom tohto symbolu možno kódovať nové konštrukčné diely do riadiacej jednotky.
	Car History Prostredníctvom tohto symbolu možno vyvolať Car History.
	Nastavenia Prostredníctvom tohto symbolu možno konfigurovať prístroj.
	Poloha OBD zástrčky Pomocou tohto symbolu možno zobrazíť polohu OBD zástrčky. Predtým sa musí zvoliť vozidlo.
	Hľadať Pomocou tohto symbolu možno napr. <ul style="list-style-type: none"> v oblasti Vol'ba vozidla priamo hľadať požadovaného výrobcu vozidla. v oblasti Chybový kód priamo hľadať požadovaný systém. v oblasti Parameter priamo hľadať požadovaný systém.
	Tlačiť cez e-mail Pomocou tohto symbolu sa z oblasti, ktorá sa má tlačiť, vytvorí pre tlač vhodné PDF a odošle sa na e-mailovú adresu. Pre uvedené sa musí predtým v oblasti Nastavenia zadať platná e-mailová adresa.

7.2.3 Symboly v celkovom dopyte

Symboly	Označenie
	Načítať chybový kód(y)
	Zmazať chybový kód(y)
	Možná chyba(chyby) prítomná v riadiacej jednotke Iba po dopyte Gateway.
1, 2, 3 ...	Počet chybových kódov
0	Neexistuje žiadna chyba(chyby)
	Riadiaca jednotka nie je zabudovaná Iba po dopyte Gateway.
	Zobrazenie popisu chybového kódu
0!	Vykonané zmazanie - permanentná chyba(chyby) možno ešte prítomná Odporúča sa opätovné načítanie chybových kódov.
	Načítanie chybového kódu(kódov) / zmazanie chybového kódu(kódov) nie je možné

SK

7.3 Diagnostika

Prostredníctvom  si možno cez prístroj vymieňať dáta so skúšanými systémami vozidla. Príslušná hĺbka skúšania a rôznosť funkcií závisí od "inteligencie" systému vozidla.



7.3.1 Pripraviť diagnostiku vozidla

Základným predpokladom bezchybnej diagnostiky vozidla je voľba správneho vozidla a dostatočné palubné napätie (> 12 V). Pre zjednodušenie uvedeného sú v prístroji na voľbu viaceré pomôcky, napr. miesto zabudovania diagnostickej prípojky, identifikácia vozidla pomocou VIN alebo zobrazenie napätia batérie.

Pre prípravu diagnostiky vozidla postupujte nasledovne:

1. Spustíte aplikáciu **mega macs ONE** .

2. Pomocou  > **Voľba vozidla** zvolíte želané vozidlo.

	<p>POZOR Rolovanie vozidla Nebezpečenstvo poranenia/nebezpečenstvo vecných škôd Pred štartovaním postupujte nasledovne:</p> <ol style="list-style-type: none"> 1. Zatiahnite parkovacia brzdu. 2. Zaradíte voľnobeh. 3. Rešpektujte okná s upozoreniami a okná s pokynmi.
	<p>DÔLEŽITÉ Skrat a napäťové špičky pri pripojení ONE VCI Nebezpečenstvo zničenia elektroniky vozidla Pred zastrčením ONE VCI na vozidle vypnite zapaľovanie.</p>

3. Zastrčíte ONE VCI do diagnostickej prípojky vozidla.
 Obidve LED diódy ONE VCI blikajú. ONE VCI je pripravený na prevádzku.

4. Pomocou  zvolíte požadovaný druh diagnostiky.

Diagnostika vozidla bola pripravená a teraz môže byť pomocou  vykonaná pre zvolené vozidlo.

7.3.2 Vykonanie diagnostiky vozidla

Pre vykonanie diagnostiky vozidla postupujte nasledovne:

1. Vykonajte kroky 1–3 ako sú popísané v kapitole **Pripraviť diagnostiku vozidla**.

2. Pomocou  zvolíte požadovaný druh diagnostiky.

3. Poprípade si všímajte informačné okno, okno hlásení a okno s inštrukciami.

4. Pomocou  spustíte komunikáciu.

5. Opravte vozidlo. Následne zmažte uložené chybové kódy zo systému vozidla.

8 Nastavenia

Pod >**Nastavenia**< možno konfigurovať aplikáciu mega macs ONE.

8.1 Nastaviť jazyk

	UPOZORNENIE Pri prvej inštalácii sa prevezme aktuálne jazykové nastavenie tabletu.
---	--

Pre nastavenie jazyka postupujte nasledovne:

1. Zvoľte pomocou  > **Nastavenia**.
2. Pod **Znázornenie** otvorte zoznam voľby.
3. Zvoľte požadovaný jazyk.

Želaný jazyk bol nastavený.

Pomocou >**Uložiť**< možno nastavenia prevziať a uložiť.

8.2 Zadanie firemných údajov

	UPOZORNENIE Tu možno zadať firemné údaje, ktoré sa majú napr. zobraziť na výtlačku.
---	---

Pre zadanie firemných údajov postupujte nasledovne:

1. Zvoľte pomocou  > **Nastavenia**.
2. Pod **Firemné údaje** otvorte virtuálnu klávesnicu.
3. Zadať firemné údaje do určených textových polí.

Firemné údaje boli zachytené.

Pomocou >**Uložiť**< možno nastavenia prevziať a uložiť firemné údaje.

SK

8.3 Konfigurovať alarm ONE VCI

Pre konfigurovanie alarmu ONE VCI postupujte nasledovne:

1. Zvoľte pomocou  > **Nastavenia**.
2. Pod **VCI** aktivujte kontrolné okienko **Kontrolný alarm aktívny**, aby sa aktivoval alarm ONE VCI.
3. Príp. do podtým umiestnených textových polí zadajte želaný **Čas od zrušenia spojenia do kontrolného alarmu [s]** a **Trvanie kontrolného alarmu [s]**.

Pomocou >**Uložiť**< možno nastavenia prevziať a uložiť.

8.4 Vyvolanie informácií k verzii

Pomocou  > **Nastavenia** možno vyvolať informácie k verzii.

Tu sa pod **Verzie** o.i. okrem iného zobrazujú nasledovné informácie:

- Verzia servera
- Dátová verzia
- Číslo prístroja VCI
- Hardvérová verzia VCI
- Softvérová verzia VCI
- Verzia aplikácia
- Verzia Androidu
- Model
- Pamäť(voľná/celkom)

9 Allgemeine Informationen

9.1 Ošetrovanie a údržba

- ONE VCI pravidelne čistite neagresívnymi čistiacimi prostriedkami.
- Používajte bežné domáce čistiace prostriedky v kombinácii s navlhčenou mäkkou čistiacou utierkou.
- Poškodené diely ihneď vymeňte.
- Používajte iba originálne náhradné diely.

9.2 Likvidácia

i	UPOZORNENIE Na tomto mieste uvedená smernica platí len v rámci Európskej únie.
----------	--



Podľa Smernice 2012/19/EU Európskeho parlamentu a Európskej rady zo dňa 04. j 2012 o odpade z elektrických a elektronických zariadení, ako aj národného zákona o daní do obehu, spätnom odbere a o ekologickej likvidácii elektrických a elektronických prístrojov (Zákon o elektrických a elektronických prístrojoch – ElektroG) zo dňa 20.10.2015 v aktuálne platnom znení, sa zaväzujeme, že po skončení doby použitia bezplatne prijmeme prístroj, ktorý sme dali do obehu po 13. 8. 2005 a na základe vyššie uvedených smerníc ho zodpovedajúco zlikvidujeme.

Pretože v prípade tohto prístroja ide o prístroj, ktorý je používaný výlučne podnikateľsky (B2B), nesmie sa odovzdať na likvidáciu vo verejnoprávnych likvidačných podnikoch.

Prístroj sa môže likvidovať v prípade poskytnutia údajov o dátume kúpy a čísla prístroja na nasledujúcej adrese:

Hella Gutmann Solutions GmbH

Am Krebsbach 2

79241 Ihringen

NEMECKO

Reg. č. WEEE: DE25419042

Telefón: +49 7668 9900-0

Fax: +49 7668 9900-3999

E-mail: info@hella-gutmann.com

9.3 Technické údaje

ONE VCI

Frekvenčné pásmo	2,4 GHz
Rýchlosť prenosu údajov	max. 3 Mbit /s
Dosah vo vnútri	3...10 m
Dosah vonku	max. 50 m
Rozmery	110 x 50 x 26 mm (D x Š x V)
Rozhrania	Micro-USB, Bluetooth®

Κατάλογος περιεχομένων

1	Σχετικά με τις παρούσες οδηγίες χρήσης	359
1.1	Σημείωση σχετικά με τη χρήση των οδηγιών.....	359
1.2	Εύρος λειτουργιών	359
2	Υποδείξεις ασφαλείας.....	360
2.1	Υποδείξεις ασφαλείας γενικά	360
2.2	Υποδείξεις ασφαλείας για κίνδυνο τραυματισμού.....	360
2.3	Υποδείξεις ασφαλείας για το ONE VCI.....	361
2.4	Υποδείξεις ασφαλείας για υβριδικά/ηλεκτρικά οχήματα.....	362
3	Περιγραφή προϊόντος	363
3.1	Εύρος παράδοσης.....	363
3.1.1	Έλεγχος εύρους παράδοσης	363
3.2	Ενδεδειγμένη χρήση.....	364
3.3	Χρήση της λειτουργίας Bluetooth®.....	364
3.4	Συνδέσεις.....	364
3.4.1	ONE VCI.....	364
3.4.2	Σημασία των συχνοτήτων φωτός που αναβοσβήνει	365
4	Εγκατάσταση mega macs ONE	366
4.1	Υποστηριζόμενα λειτουργικά συστήματα για το mega macs ONE.....	366
4.2	Προϋποθέσεις συστήματος για το mega macs ONE	366
4.3	Εγκατάσταση mega macs ONE	366
5	Εύρος λειτουργιών mega macs ONE	367
5.1	Λειτουργίες διάγνωσης	367
6	Θέση σε λειτουργία του mega macs ONE.....	368
6.1	Προϋπόθεση για τη χρήση του mega macs ONE.....	368
6.2	Σύνδεση με ONE VCI	368
7	Εργασία με το mega macs ONE	369
7.1	Cyber Security Management	369
7.1.1	Καταχώριση νέου χρήστη CSM.....	369
7.1.2	Επαναφορά κωδικού πρόσβασης.....	370
7.1.3	Διαγραφή τοπικού χρήστη	370
7.2	Σύμβολα	371
7.2.1	Σύμβολα γενικά.....	371
7.2.2	Σύμβολα στις εφαρμογές.....	372
7.2.3	Σύμβολα στη συνολική αναζήτηση	373
7.3	Διάγνωση.....	373
7.3.1	Προετοιμασία διάγνωσης οχήματος.....	373
7.3.2	Εκτέλεση διάγνωσης οχήματος	374
8	Ρυθμίσεις.....	375
8.1	Ρύθμιση γλώσσας.....	375
8.2	Καταχώριση εταιρικών δεδομένων	375
8.3	Διαμόρφωση ειδοποίησης ONE VCI	375

8.4	Κλήση πληροφοριών σχετικά με την έκδοση	376
9	Allgemeine Informationen	377
9.1	Φροντίδα και συντήρηση	377
9.2	Απόρριψη.....	378
9.3	Τεχνικά στοιχεία	378

1 Σχετικά με τις παρούσες οδηγίες χρήσης

Μετάφραση των πρωτότυπων οδηγιών χρήσης

Στις οδηγίες χρήσης έχουμε συγκεντρώσει τις σημαντικότερες πληροφορίες σε μια συνοπτική μορφή, προκειμένου να καταστήσουμε όσο το δυνατόν πιο ευχάριστο και ομαλό το ξεκίνημά σας με τη λύση διάγνωσης mega macs ONE.

1.1 Σημείωση σχετικά με τη χρήση των οδηγιών

Οι παρούσες οδηγίες περιέχουν σημαντικές πληροφορίες για την ασφάλεια του χρήστη.

Στο www.hella-gutmann.com/manuals είναι διαθέσιμα όλα τα βιβλία οδηγιών χρήσης, οι συνοπτικές οδηγίες έναρξης λειτουργίας, τα πιστοποιητικά και οι λίστες για τις συσκευές διάγνωσης, όπως και εργαλεία και πολλά άλλα.

Επισκεφθείτε και το Hella Academy στον ιστότοπο www.hella-academy.com και διευρύνετε τις γνώσεις σας με τα χρήσιμα online εκπαιδευτικά υλικά και τις υπόλοιπες προσφορές εκπαίδευσης.

Διαβάστε το σύνολο των οδηγιών. Λάβετε ιδιαίτερα υπόψη το περιεχόμενο των πρώτων σελίδων σχετικά με τις οδηγίες ασφαλείας. Χρησιμοποιούν αποκλειστικά στην προσαρτία κατά την εργασία με το προϊόν.

Για να προλαμβάνεται κίνδυνος για το προσωπικό και τον εξοπλισμό ή τυχόν λανθασμένος χειρισμός, συνιστάται κατά τη χρήση του προϊόντος να συμβουλευέστε το εγχειρίδιο για τα μεμονωμένα βήματα εργασίας, άλλη μία φορά ξεχωριστά.

Το προϊόν επιτρέπεται να χρησιμοποιείται μόνο από άτομο με τεχνική εκπαίδευση στα οχήματα. Πληροφορίες και γνώσεις που περιλαμβάνονται σε αυτήν την εκπαίδευση δεν παρατίθενται ξανά στις παρούσες οδηγίες.

Ο κατασκευαστής διατηρεί το δικαίωμα να κάνει αλλαγές στις οδηγίες καθώς και στο ίδιο το προϊόν χωρίς προαναγγελία. Για αυτό συνιστούμε να ελέγχετε για τυχόν ενημερώσεις. Σε περίπτωση μεταπώλησης ή άλλης μορφής μεταβίβασης πρέπει να παραδίσετε και τις παρούσες οδηγίες μαζί με το προϊόν.

Οι οδηγίες πρέπει να είναι έτοιμες και προσβάσιμες ανά πάσα στιγμή και να φυλάσσονται σε όλη τη διάρκεια ζωής του προϊόντος.

1.2 Εύρος λειτουργιών



Το εύρος λειτουργιών του λογισμικού μπορεί να διαφέρει ανάλογα με την εκάστοτε χώρα, τις αποκτηθείσες άδειες χρήσης ή/και το προαιρετικά αποκτηθέν υλικό. Ως εκ τούτου, αυτή η τεκμηρίωση μπορεί να περιγράφει λειτουργίες που δεν είναι διαθέσιμες στη μεμονωμένη συσκευή. Οι λειτουργίες που λείπουν μπορούν να ενεργοποιηθούν μέσω της απόκτησης μιας αντίστοιχης άδειας επί πληρωμή ή/και πρόσθετου υλικού.

2 Υποδείξεις ασφαλείας

2.1 Υποδείξεις ασφαλείας γενικά

	<ul style="list-style-type: none"> • Το προϊόν προορίζεται αποκλειστικά για χρήση στο όχημα. Προϋπόθεση για τη χρήση της συσκευής είναι, ο χειριστής να διαθέτει τεχνικές γνώσεις οχημάτων και συνεπώς να γνωρίζει τις πηγές κινδύνου εντός του συνεργείου και του οχήματος. • Ο χρήστης πρέπει να έχει διαβάσει και κατανοήσει πλήρως τις οδηγίες mega macs ONE πριν χρησιμοποιήσει το προϊόν. • Ισχύουν όλες οι υποδείξεις στις οδηγίες, οι οποίες αναφέρονται στα επιμέρους κεφάλαια. Πρέπει να τηρούνται επιπλέον τα ακόλουθα μέτρα και οι υποδείξεις ασφαλείας. • Επίσης ισχύουν όλες οι γενικές προδιαγραφές υπηρεσιών επίβλεψης επαγγελματιών, επαγγελματικών ενώσεων, κατασκευαστών οχημάτων, οι όροι περιβαλλοντικής προστασίας καθώς και όλοι οι νόμοι, οι κανονισμοί και κανόνες συμπεριφοράς που πρέπει να τηρεί το προσωπικό ενός συνεργείου.
---	--

2.2 Υποδείξεις ασφαλείας για κίνδυνο τραυματισμού

	<p>Κατά τις εργασίες στο όχημα υφίσταται κίνδυνος τραυματισμού από περιστρεφόμενα τμήματα ή από την κύλιση του οχήματος. Η υψηλή τάση του οχήματος και η τάση δικτύου του οικιακού δικτύου ενδέχεται να προξενήσουν σοβαρούς τραυματισμούς ή και το θάνατο, σε περίπτωση ελλιπούς προσοχής.</p>
	<ul style="list-style-type: none"> • Ασφαλίστε το όχημα έναντι κύλισης. • Σε οχήματα με αυτόματο κιβώτιο ταχυτήτων, επιλέξτε επιπλέον τη θέση στάθμευσης.
	<ul style="list-style-type: none"> • Απενεργοποιείτε το σύστημα Start/Stop για την αποφυγή ανεξέλεγκτης εκκίνησης του κινητήρα. • Πραγματοποιείτε τη σύνδεση του ONE VCI στο όχημα αποκλειστικά με απενεργοποιημένη την ανάφλεξη. • Όταν ο κινητήρας βρίσκεται σε λειτουργία μην αγγίζετε τα περιστρεφόμενα τμήματα. • Μην τοποθετείτε το καλώδιο κοντά σε περιστρεφόμενα τμήματα. • Ελέγξτε τα μέρη υπό υψηλή τάση για ζημιές.

2.3 Υποδείξεις ασφαλείας για το ONE VCI

	<p>Για την αποτροπή λανθασμένου χειρισμού και, κατά συνέπεια, τραυματισμών του χειριστή ή καταστροφής του ONE VCI προσέχετε τα εξής:</p> <ul style="list-style-type: none">• Προστατεύετε το ONE VCI από μακροπρόθεσμη έκθεση σε ηλιακή ακτινοβολία.• Προστατεύετε το ONE VCI από θερμά τμήματα.• Προστατεύετε το ONE VCI από περιστρεφόμενα τμήματα.• Ελέγχετε τα καλώδια σύνδεσης/εξαρτήματα παρελκόμενων για ζημιές (καταστροφή του ONE VCI από βραχυκύκλωμα).• Χρησιμοποιείτε το ONE VCI μόνο σύμφωνα με τις οδηγίες.• Προστατεύετε το ONE VCI από υγρά, όπως νερό, λάδι ή βενζίνη. Το ONE VCI δεν είναι υδατοστεγές.• Προστατεύετε το ONE VCI από ισχυρά χτυπήματα (μην το αφήνετε να πέσει κάτω).• Μην ανοίγετε το ONE VCI μόνοι σας. Το ONE VCI επιτρέπεται να ανοίγει μόνο από τους εξουσιοδοτημένους τεχνικούς της Hella Gutmann. Εάν καταστραφεί η προστατευτική σφραγίδα ή σε περίπτωση μη επιτρεπόμενης επέμβασης στη συσκευή, τότε παύει να ισχύει η εγγύηση και οι αξιώσεις αυτής.• Σε περιπτώσεις βλαβών στο ONE VCI ενημερώστε αμέσως την Hella Gutmann ή έναν εμπορικό συνεργάτη της Hella Gutmann.
---	--

2.4 Υποδείξεις ασφαλείας για υβριδικά/ηλεκτρικά οχήματα



Σε υβριδικά/ηλεκτρικά οχήματα παρουσιάζονται πολύ υψηλές τάσεις. Από εκκενώσεις τάσης σε κατεστραμμένα εξαρτήματα, π.χ. από δαγκώματα τρωκτικών ή το άγγιγμα ηλεκτροφόρων εξαρτημάτων, υφίσταται κίνδυνος ηλεκτροπληξίας. Η υψηλή τάση του οχήματος και η τάση δικτύου του οικιακού δικτύου ενδέχεται να προξενήσουν σοβαρούς τραυματισμούς ή και το θάνατο, σε περίπτωση ελλιπούς προσοχής.

- Το σύστημα υψηλών Volt επιτρέπεται να αποσυνδέεται από την τροφοδοσία ισχύος μόνο από τα παρακάτω ειδικευμένα άτομα:
 - Τεχνικοί υψηλών Volt (HVT)
 - Ηλεκτρολόγοι καθορισμένων εργασιών (EFTT) – Υβριδικά ή ηλεκτρικά οχήματα
 - Ηλεκτρολόγοι (EFK)
- Τοποθετείται και προσαρτάτε προειδοποιητικά σήματα ή λωρίδες.
- Ελέγχετε το σύστημα υψηλών Volt και τους αγωγούς υψηλής τάσης για ζημιές (οπτικός έλεγχος!).
- Αποσύνδεση συστήματος υψηλών Volt από την τροφοδοσία ρεύματος:
 - Απενεργοποίηση ανάφλεξης.
 - Τραβήξτε το βύσμα Service.
 - Απομακρύνετε την ασφάλεια.
- Ασφάλιση συστήματος υψηλών Volt από επανενεργοποίηση:
 - Τραβήξτε την ασφάλιση αφαίρεσης και φυλάξτε της σε ασφαλές μέρος.
 - Φυλάξτε το βύσμα Service σε ασφαλές μέρος ή ασφαλίστε τον κύριο διακόπτη μπαταρίας από επανενεργοποίηση.
 - Μονώστε τον κύριο διακόπτη μπαταρίας, τις συνδέσεις φως, κ.λπ., με τυφλά φως, καπάκια κάλυψης ή μονωτική ταινία μαζί με την αντίστοιχη υπόδειξη προειδοποίησης.
- Ελέγχετε την απουσία τάσεων με ένα δοκιμαστικό τάσης. Ακόμα και με απενεργοποιημένη την τάση υψηλών Volt μπορεί πάντα να υπάρχει και μια υπολειπόμενη τάση.
- Γειώστε και βραχυκυκλώστε το σύστημα υψηλών Volt (απαραίτητο από μια τάση ύψους 1000 V).
- Καλύπτετε τα εξαρτήματα που βρίσκονται σε κοντινή απόσταση ή υπό τάση, όταν υπάρχει τάση κάτω από 1000 V π.χ. με μονωτικά πανιά, λαστιχένιους σωλήνες ή πλαστικά καλύμματα.
- Πριν από την εκ νέου ενεργοποίηση του συστήματος υψηλών Volt έχετε υπόψη τα εξής:
 - Όλα τα εργαλεία και τα βοηθητικά μέσα πρέπει να έχουν απομακρυνθεί από το υβριδικό/ηλεκτρικό όχημα.
 - Αποκαταστήστε το βραχυκύκλωμα και τη γείωση του συστήματος υψηλών Volt. Δεν επιτρέπεται πλέον η επαφή με κανένα καλώδιο.
 - Τοποθετήστε ξανά τις προστατευτικές επενδύσεις που είχατε αφαιρέσει.
 - Ακυρώστε τα μέτρα προστασίας στις διεπαφές.

3 Περιγραφή προϊόντος

3.1 Εύρος παράδοσης



Πλήθος	Ονομασία
1	ONE VCI
1	Μπρελόκ κλειδιών Hella Gutmann Solutions
1	Εγχειρίδιο χρήστη

3.1.1 Έλεγχος εύρους παράδοσης

Ελέγξτε το εύρος παράδοσης κατά ή αμέσως μετά την παράδοση για να μπορείτε να αναγγείλετε αμέσως τυχόν ζημιές.

Για να ελέγξετε το εύρος παράδοσης, ακολουθήστε την εξής διαδικασία:

1. Ανοίξτε το πακέτο παράδοσης και ελέγξτε την πληρότητα με τη βοήθεια του δελτίου παράδοσης.

Αν διακρίνονται εξωτερικές ζημιές από τη μεταφορά, ανοίξτε το πακέτο παράδοσης παρουσία του μεταφορέα και ελέγξτε το ONE VCI για μη εμφανείς ζημιές. Ζητήστε από το μεταφορέα να καταγράψει όλες τις ζημιές του πακέτου παράδοσης από τη μεταφορά και τις ζημιές του ONE VCI σε ένα πρωτόκολλο ζημιών.

2. Αφαιρέστε το ONE VCI από τη συσκευασία.



ΠΡΟΣΟΧΗ

Κίνδυνος βραχυκυκλώματος από χαλαρά εξαρτήματα μέσα ή επάνω στο ONE VCI

Κίνδυνος καταστροφής του ONE VCI/του ηλεκτρονικού συστήματος του οχήματος

Μην θέτετε ποτέ σε λειτουργία το ONE VCI αν υπάρχει πιθανότητα να υπάρχουν χαλαρά εξαρτήματα μέσα ή πάνω στη μονάδα. Αν συμβεί αυτό, ενημερώστε αμέσως την υπηρεσία επισκευών της Hella Gutmann ή έναν εμπορικό συνεργάτη HGS.

3. Ελέγξτε το ONE VCI για μηχανική ζημιά και, κουνώντας το ελαφρά, για χαλαρά τμήματα στο εσωτερικό του.

3.2 Ενδειγμένη χρήση

Το mega macs ONE είναι ένα σύστημα για αναγνώριση και διόρθωση βλαβών σε ηλεκτρονικά συστήματα στο όχημα. Αναπτύχθηκε ειδικά για tablet με λειτουργικό σύστημα Android.

Μέσω μίας διεπαφής διάγνωσης διαμορφώνει μία σύνδεση με το ηλεκτρονικό σύστημα του οχήματος και προσφέρει πρόσβαση στις περιγραφές των συστημάτων του οχήματος. Πολλά δεδομένα μεταδίδονται απευθείας online από τη διαγνωστική βάση δεδομένων της Hella Gutmann στο τάμπλετ. Για αυτό το mega macs ONE πρέπει να είναι μονίμως online.

Το mega macs ONE δεν ενδείκνυται για την επισκευή ηλεκτρικών μηχανημάτων και συσκευών ή της οικιακής ηλεκτρικής εγκατάστασης. Οι συσκευές άλλων κατασκευαστών δεν υποστηρίζονται.

Όταν το mega macs ONE και το ONE VCI δεν χρησιμοποιούνται με τρόπο που έχει οριστεί από την Hella Gutmann, τότε μπορεί να επηρεαστεί αρνητικά η ασφάλεια της συσκευής.

Το ONE VCI προορίζεται για χρήση στον κλάδο της βιομηχανίας. Εκτός των βιομηχανικών χώρων, δηλ. βιομηχανικά πάρκα και περιοχές μεικτής χρήσης, πρέπει ενδ. να λαμβάνονται μέτρα για την εξουδετέρωση των ραδιοπαρασίτων.

3.3 Χρήση της λειτουργίας Bluetooth®.

Οι όροι χρήσης της λειτουργίας Bluetooth® ενδέχεται σε ορισμένες χώρες να περιορίζονται με αντίστοιχους νόμους ή κανονισμούς ή και να συνεπάγονται πλήρη απαγόρευση της χρήσης.

Πριν τη χρήση της λειτουργίας Bluetooth® λάβετε υπόψη τις έγκυρες διατάξεις στην εκάστοτε χώρα.

3.4 Συνδέσεις

3.4.1 ONE VCI

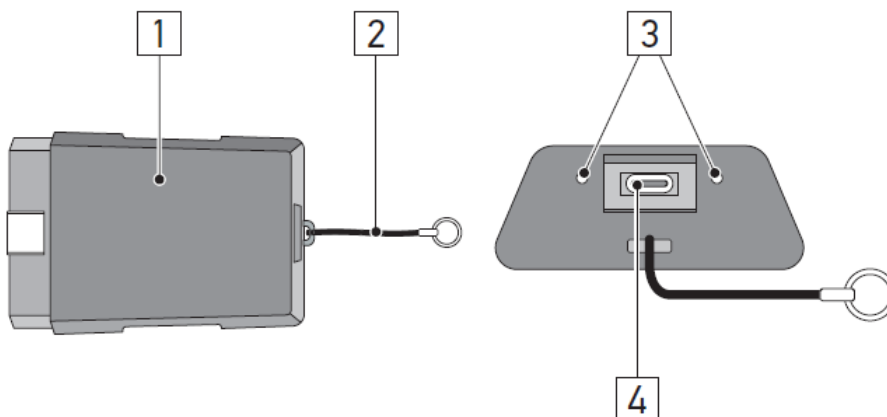

	Όνομασία/Περιγραφή
1	Φις OBD για διαγνωστική σύνδεση του οχήματος
2	Ιμάντας συγκράτησης για στερέωση π.χ. μπρελόκ κλειδιών
3	πράσινη και μπλε ενδεικτική λυχνία (LED) Οι ενδεικτικές λυχνίες δείχνουν την κατάσταση λειτουργίας του ONE VCI.
4	Μικροδιεπαφή USB για καλώδιο USB προς διεπαφή USB σε τάμπλετ

3.4.2 Σημασία των συχνοτήτων φωτός που αναβοσβήνει

Ένδειξη κατάστασης		Σημασία
μπλε LED	πράσινη LED	
LED απενεργοποιημένη.	LED απενεργοποιημένη.	<ul style="list-style-type: none"> • Λογισμικό ανενεργό/ελαττωματικό. • Δεν υπάρχει τάση. • ONE VCI ελαττωματικό.
Η LED αναβοσβήνει γρήγορα (1x ανά δευτ.).	LED απενεργοποιημένη.	<ul style="list-style-type: none"> • Update απέτυχε. • Update άκυρο. • ONE VCI ελαττωματικό.
Η LED αναβοσβήνει αργά (κάθε 3 s).	LED απενεργοποιημένη.	<ul style="list-style-type: none"> • Update απέτυχε. • Update άκυρο. • ONE VCI ελαττωματικό.
Η LED αναβοσβήνει αργά (κάθε 3 s).	Η LED ανάβει συνεχώς με τακτικές, σύντομες διακοπές.	ONE VCI έτοιμο για λειτουργία.

4 Εγκατάσταση mega macs ONE

4.1 Υποστηριζόμενα λειτουργικά συστήματα για το mega macs ONE

- Λειτουργικά συστήματα Android από την έκδοση 6.0 (Marshmallow)

4.2 Προϋποθέσεις συστήματος για το mega macs ONE

- 1,5 GB RAM
- WXGA (1280 x 800)
- 1 GB ελεύθερος χώρος αποθήκευσης
- Bluetooth®, κατηγορία 1
- Bluetooth® 2.1 EDR

4.3 Εγκατάσταση mega macs ONE

	ΥΠΟΔΕΙΞΗ <ul style="list-style-type: none">• Για τη λήψη της εφαρμογής mega macs ONE απαιτείται ένας λογαριασμός Google.• Η λήψη και η εγκατάσταση της εφαρμογής mega macs ONE μπορεί να γίνει μέσω του Google Play Store.
---	--

Για να εγκαταστήσετε το mega macs ONE, προχωρήστε ως εξής:

1. Ανοίξτε την εφαρμογή Google Play Store.
2. Στο παράθυρο αναζήτησης "**HGS**", καταχωρίστε "**mega macs**" ή "**Hella Gutmann**".
3. Επιλέξτε την εφαρμογή **mega macs ONE** .
4. Ξεκινήστε τη λήψη της εφαρμογής.

Η εγκατάσταση του mega macs ONE έχει ολοκληρωθεί.

5 Εύρος λειτουργιών mega macs ONE

5.1 Λειτουργίες διάγνωσης



ΥΠΟΔΕΙΞΗ

Το εκάστοτε βάθος του ελέγχου και το εύρος λειτουργιών εξαρτάται από τη "νοημοσύνη" του συστήματος του οχήματος.

- **Κωδικός σφάλματος**

Εδώ μπορούν να διαβαστούν και να διαγραφούν οι κωδικοί βλάβης που έχουν αποθηκευτεί στη μνήμη κωδικών βλαβών του εγκεφάλου. Επίσης μπορείτε να καλέσετε πληροφορίες για τον κωδικό σφάλματος.

- **Παράμετρος**

Εδώ μπορεί να γίνει γραφική και αλφαριθμητική απεικόνιση των δεδομένων πραγματικού χρόνου ή των καταστάσεων των εξαρτημάτων από τον εγκέφαλο.

- **Δοκιμή ενεργοποιητή**

Εδώ μπορείτε να ενεργοποιήσετε/απενεργοποιήσετε ενεργοποιητές/στοιχεία ρύθμισης με τη βοήθεια του εγκεφάλου.

- **Μηδενισμός σέρβις**

Εδώ μπορείτε να μηδενίσετε το διάστημα συντήρησης. Ο μηδενισμός σέρβις μπορεί να εκτελεστεί χειροκίνητα ή μέσω του διαγνωστικού.

- **Βασική ρύθμιση**

Εδώ μπορείτε να επαναφέρετε εξαρτήματα στη βασική τους ρύθμιση.

- **Κωδικοποίηση**

Εδώ μπορείτε να κωδικοποιήσετε νέα εξαρτήματα στον εγκέφαλο.

- **Δοκιμαστική λειτουργία**

Εδώ μπορείτε να πραγματοποιήσετε ειδικούς ελέγχους/αυτοελέγχους.

6 Θέση σε λειτουργία του mega macs ONE

6.1 Προϋπόθεση για τη χρήση του mega macs ONE

	<p>ΥΠΟΔΕΙΞΗ</p> <ul style="list-style-type: none">• Κατά την πρώτη εγκατάσταση του mega macs ONE πρέπει να υπάρχει σύνδεση στο διαδίκτυο.• Κατά τη διάρκεια της διάγνωσης, το ONE VCI πρέπει να είναι μόνιμα συνδεδεμένο στο τάμπλετ, στο οποίο χρησιμοποιείται το mega macs ONE.
---	---

Για να μπορείτε να χρησιμοποιήσετε το mega macs ONE, εξασφαλίστε τα παρακάτω:

- Η εφαρμογή mega macs ONE εγκαταστάθηκε κανονικά.
- Το mega macs ONE είναι συνδεδεμένο Bluetooth® στο ONE VCI.

6.2 Σύνδεση με ONE VCI

	<p>ΥΠΟΔΕΙΞΗ</p> <ul style="list-style-type: none">• Για το ONE VCI απαιτείται επαρκής παροχή ρεύματος μέσω του οχήματος.• Το ONE VCI πρέπει να είναι πάντοτε συνδεδεμένο μέσω Bluetooth® με το τάμπλετ, στο οποίο χρησιμοποιείται το λογισμικό mega macs ONE.
---	---

Το ONE VCI είναι σταθερό συστατικό στοιχείο του λογισμικού mega macs ONE. Το ONE VCI περιλαμβάνει συστατικά λογισμικού. Ως εκ τούτου συγκεκριμένες λειτουργίες του λογισμικού mega macs ONE απαιτούν μια σύνδεση με το ONE VCI.

7 Εργασία με το mega macs ONE

7.1 Cyber Security Management

Πολλοί κατασκευαστές προστατεύουν την επικοινωνία του οχήματος μέσω μιας μονάδας πύλης ασφαλείας, με σκοπό την προστασία των συστημάτων οχήματος από μη εξουσιοδοτημένες προσβάσεις. Αυτό σημαίνει ότι η απεριόριστη επικοινωνία οχήματος ανάμεσα στη διαγνωστική συσκευή και το όχημα μπορεί να υπάρξει μόνο με την αντίστοιχη ενεργοποίηση.

Για τη διασφάλιση της απεριόριστης επικοινωνίας οχήματος, ενσωματώθηκε η λειτουργία Cyber Security Management (CSM).

Ο χρήστης CSM πρέπει πρώτα να καταχωριστεί στον κατασκευαστή. Για αυτό, ο κατασκευαστής απαιτεί έλεγχο ταυτότητας, ο οποίος πραγματοποιείται μέσω IdNow.

Τα αντίστοιχα βήματα χειρισμού επεξηγούνται στη συνέχεια.

7.1.1 Καταχώριση νέου χρήστη CSM

Για την καταχώριση νέου χρήστη CSM, ακολουθήστε την εξής διαδικασία:

1. Επιλέξτε από το στοιχείο  > **Διαχείριση χρήστη CSM**.
Εμφανίζεται το παράθυρο **Διαχείριση χρήστη CSM**.

Εδώ πραγματοποιείται η διαχείριση των χρηστών CSM, οι οποίοι είναι απαραίτητοι για την ενεργοποίηση του Cyber Security Management. Οι λειτουργίες του Cyber Security Management μπορούν να χρησιμοποιηθούν μετά τον έλεγχο ταυτότητας από τη Hella Gutmann.

2. Επιλέξτε >**Καταχώριση νέου χρήστη CSM**<.
3. Καταχωρίστε τα δεδομένα χρήστη και επιβεβαιώστε με το >**Συνέχεια**<.

	ΥΠΟΔΕΙΞΗ <ul style="list-style-type: none"> • Ένα e-mail επαλήθευσης αποστέλλεται στη δηλωμένη διεύθυνση e-mail. • Το e-mail επαλήθευσης περιέχει ένα διακριτικό.
--	--

4. Με το **Διαχείριση χρήστη CSM > Καταχώριση διακριτικού επαλήθευσης από e-mail** καταχωρίστε το e-mail και το διακριτικό επαλήθευσης από το e-mail επαλήθευσης.
5. Κάντε κλικ στο >**Συνέχεια**<.

	ΥΠΟΔΕΙΞΗ <ul style="list-style-type: none"> • Ένα ακόμα e-mail επαλήθευσης αποστέλλεται στη δηλωμένη διεύθυνση e-mail. • Το e-mail επαλήθευσης περιέχει ένα διακριτικό IdNow.
--	--

6. Εγκαταστήστε την **Εφαρμογή IdNow** μέσω του συνδέσμου που υπάρχει στο e-mail επαλήθευσης στη φορητή συσκευή.

	ΥΠΟΔΕΙΞΗ Προαιρετικά, η ταυτοποίηση μπορεί να εκκινήθει επίσης και μέσω της ιστοσελίδας που παρέχεται μέσω του e-mail επαλήθευσης.
--	--

7. Ανοίξτε την **εφαρμογή IdNow** και εκκινήστε την ταυτοποίηση.
8. Ακολουθήστε τις οδηγίες στην **εφαρμογή IdNow**.

Η καταχώριση ενός νέου χρήστη CSM ολοκληρώθηκε.

Εάν επιλεγεί ένα όχημα με ενσωματωμένο σύστημα ασφαλείας, ο καταχωρισμένος χρήστης CMS μπορεί πλέον να συνδέεται για να μπορεί να αξιοποιήσει απεριόριστα τη συνηθισμένη διάγνωση.

7.1.2 Επαναφορά κωδικού πρόσβασης

Για επαναφορά του κωδικού πρόσβασης, προχωρήστε ως εξής:

1. Μέσω της  > **Διαχείριση χρήστη CSM** επιλέξτε τον αντίστοιχο χρήστη CSM στη λίστα και στη συνέχεια κάντε κλικ στο >**Επαναφορά κωδικού πρόσβασης**<.
2. Επιλέξτε >**Αίτημα διακριτικού για επαναφορά του κωδικού πρόσβασης**<.

	ΥΠΟΔΕΙΞΗ <ul style="list-style-type: none">• Ένα e-mail επαλήθευσης αποστέλλεται στη δηλωμένη διεύθυνση e-mail.• Το e-mail επαλήθευσης περιέχει ένα νέο διακριτικό.
--	---

3. Καταχωρίστε το νέο διακριτικό επαλήθευσης από το e-mail επαλήθευσης.
4. Καταχωρίστε νέο κωδικό πρόσβασης.
5. Επαναλάβετε τον κωδικό πρόσβασης και επιβεβαιώστε με το >**Συνέχεια**<.

Έγινε επιτυχής επαναφορά του κωδικού πρόσβασης.

7.1.3 Διαγραφή τοπικού χρήστη

	ΥΠΟΔΕΙΞΗ <p>Ο χρήστης CSM διατηρείται από τη Hella Gutmann Solutions.</p>
--	--









Για τη διαγραφή ενός τοπικού χρήστη, ακολουθήστε την εξής διαδικασία:

1. Μέσω της  > **Διαχείριση χρήστη CSM** επιλέξτε τον αντίστοιχο χρήστη CSM από τη λίστα και στη συνέχεια κάντε κλικ στο >**Αφαίρεση χρήστη CSM από τη συσκευή**<.
2. Λάβετε υπόψη το παράθυρο υπόδειξης.
3. Επιβεβαιώστε την επιλογή με το >**ΝΑΙ**<.













Ο τοπικός χρήστης διαγράφηκε.

7.2 Σύμβολα







7.2.1 Σύμβολα γενικά

Σύμβολα	Ονομασία		
	<p>Μενού</p> <table border="1" data-bbox="486 510 1428 638"> <tr> <td></td> <td> <p>ΥΠΟΔΕΙΞΗ</p> <p>Το μενού μπορεί να κληθεί και μέσω κίνησης με το δάχτυλο από την αριστερή πλευρά της οθόνης προς τα δεξιά.</p> </td> </tr> </table> <p>Μέσω του μενού μπορούν να κληθούν οι παρακάτω εφαρμογές:</p> <ul style="list-style-type: none"> • Επιλογή οχήματος • Κωδικός σφάλματος • Παράμετρος • Δοκιμή ενεργοποιητών • Μηδενισμός σέρβις • Βασική ρύθμιση • Κωδικοποίηση • Δοκιμαστική λειτουργία • Car History • Ρυθμίσεις • Θέση σύνδεσης OBD 		<p>ΥΠΟΔΕΙΞΗ</p> <p>Το μενού μπορεί να κληθεί και μέσω κίνησης με το δάχτυλο από την αριστερή πλευρά της οθόνης προς τα δεξιά.</p>
	<p>ΥΠΟΔΕΙΞΗ</p> <p>Το μενού μπορεί να κληθεί και μέσω κίνησης με το δάχτυλο από την αριστερή πλευρά της οθόνης προς τα δεξιά.</p>		
	<p>Bluetooth® συνδεδεμένο</p> <p>Αυτό το σύμβολο υποδεικνύει ότι η συσκευή έχει δημιουργήσει μια σύνδεση μέσω Bluetooth®.</p>		
	<p>Bluetooth® μη συνδεδεμένο</p> <p>Αυτό το σύμβολο υποδεικνύει ότι η συσκευή δεν είναι συνδεδεμένη μέσω Bluetooth®.</p>		
	<p>Αποτύπωμα</p> <p>Από αυτό το σύμβολο μπορείτε να καλέσετε τις εξής πληροφορίες:</p> <ul style="list-style-type: none"> • Στοιχεία εκτύπωσης • Τρίτοι πάροχοι 		
	<p>Επιστροφή</p> <p>Μέσω αυτού του συμβόλου μπορείτε να επιστρέψετε στο προηγούμενο επίπεδο στο μενού.</p>		
	<p>Αναζήτηση</p> <p>Μέσω αυτού του συμβόλου μπορείτε π.χ.</p> <ul style="list-style-type: none"> • να πραγματοποιήσετε απευθείας αναζήτηση του επιθυμητού κατασκευαστή οχημάτων στην περιοχή Επιλογή οχήματος. • να πραγματοποιήσετε απευθείας αναζήτηση του επιθυμητού συστήματος στην περιοχή Κωδικός σφάλματος. • να πραγματοποιήσετε απευθείας αναζήτηση του επιθυμητού συστήματος στην περιοχή Παράμετρος. 		

7.2.2 Σύμβολα στις εφαρμογές

Σύμβολα	Ονομασία
	Επιλογή οχήματος Από αυτό το σύμβολο μπορείτε να επιλέξετε ένα όχημα.
	Κωδικός σφάλματος Από αυτό το σύμβολο μπορείτε να διαβάσετε και να διαγράψετε τους κωδικούς σφάλματος που έχουν αποθηκευτεί στη μνήμη κωδικών σφάλματος του εγκεφάλου. Επίσης μπορείτε να καλέσετε πληροφορίες για τον κωδικό σφάλματος.
	Παράμετρος Από αυτό το σύμβολο μπορεί να γίνει γραφική και αλφαριθμητική απεικόνιση των δεδομένων πραγματικού χρόνου ή των καταστάσεων των εξαρτημάτων από τον εγκέφαλο.
	Δοκιμή ενεργοποιητή Από αυτό το σύμβολο μπορείτε να ενεργοποιήσετε/απενεργοποιήσετε ενεργοποιητές/στοιχεία ρύθμισης με τη βοήθεια του εγκεφάλου.
	Μηδενισμός σέρβις Από αυτό το σύμβολο μπορείτε να μηδενίσετε το διάστημα συντήρησης. Ο μηδενισμός σέρβις μπορεί να εκτελεστεί χειροκίνητα ή μέσω του διαγνωστικού.
	Βασική ρύθμιση Από αυτό το σύμβολο μπορείτε να επαναφέρετε εξαρτήματα στη βασική τους ρύθμιση.
	Κωδικοποίηση Από αυτό το σύμβολο μπορείτε να κωδικοποιήσετε νέα εξαρτήματα στον εγκέφαλο.
	Car History Από αυτό το σύμβολο μπορείτε να καλέσετε το Ιστορικό Αυτοκινήτου.
	Ρυθμίσεις Από αυτό το σύμβολο μπορείτε να διαμορφώσετε τη συσκευή.
	Θέση σύνδεσης OBD Από αυτό το σύμβολο μπορείτε να εμφανίσετε τη θέση του φις OBD. Προηγουμένως πρέπει να επιλεγεί ένα όχημα.
	Αναζήτηση Μέσω αυτού του συμβόλου μπορείτε π.χ. <ul style="list-style-type: none"> • να πραγματοποιήσετε απευθείας αναζήτηση του επιθυμητού κατασκευαστή οχημάτων στην περιοχή Επιλογή οχήματος. • να πραγματοποιήσετε απευθείας αναζήτηση του επιθυμητού συστήματος στην περιοχή Κωδικός σφάλματος. • να πραγματοποιήσετε απευθείας αναζήτηση του επιθυμητού συστήματος στην περιοχή Παράμετρος.
	Εκτύπωση μέσω E-Mail Με αυτό το σύμβολο δημιουργείται ένα εκτυπώσιμο PDF μιας περιοχής προς εκτύπωση και αποστέλλεται σε μία καταχωρισμένη διεύθυνση E-mail. Για τον σκοπό αυτό, πρέπει να έχει καταχωριστεί προηγουμένως στην περιοχή Ρυθμίσεις μια έγκυρη διεύθυνση E-Mail.

7.2.3 Σύμβολα στη συνολική αναζήτηση

Σύμβολο	Ονομασία
	Ανάγνωση κωδικών βλαβών
	Διαγραφή κωδικών βλαβών
	Υπάρχουν πιθανές βλάβες στη μονάδα ελέγχου Μόνο μετά από αναζήτηση Gateway.
1, 2, 3 ...	Πλήθος των κωδικών βλαβών
0	Δεν υπάρχουν βλάβες
	Μη τοποθετημένη μονάδα ελέγχου Μόνο μετά από αναζήτηση Gateway.
	Ένδειξη της περιγραφής κωδικού σφάλματος
	Εκτελέστηκε διαδικασία διαγραφής - Πιθανόν να υπάρχουν ακόμη μόνιμες βλάβες Συνιστάται νέα ανάγνωση κωδικών σφαλμάτων.
	Ανάγνωση κωδικών σφαλμάτων / Διαγραφή κωδικών σφαλμάτων αδύνατη

7.3 Διάγνωση



Με το  μπορούν να ανταλλάσσονται μέσω της συσκευής δεδομένα με τα προς έλεγχο συστήματα του οχήματος. Το εκάστοτε βάθος του ελέγχου και το εύρος λειτουργιών εξαρτάται από τη "νοημοσύνη" του συστήματος του οχήματος.



7.3.1 Προετοιμασία διάγνωσης οχήματος

Για μια διάγνωση οχήματος χωρίς σφάλματα, απαραίτητη προϋπόθεση είναι η επιλογή του σωστού οχήματος και η επάρκεια της τάσης δικτύου οχήματος (> 12 V). Για να απλουστευτεί αυτή, στη συσκευή διατίθενται πολλαπλές βοήθειες

προς επιλογή, π.χ. το σημείο τοποθέτησης της πρίζας διάγνωσης, το αναγνωριστικό του οχήματος με τη μορφή του VIN ή η ένδειξη της τάσης μπαταρίας.

Για να προετοιμάσετε τη διάγνωση του οχήματος, ακολουθήστε την εξής διαδικασία:

1. Εκκινήστε την εφαρμογή **mega macs ONE** .
2. Στο  > **Επιλογή οχήματος** επιλέξτε ένα επιθυμητό όχημα.



	<p>ΠΡΟΣΟΧΗ Κύλιση του οχήματος Κίνδυνος τραυματισμού/κίνδυνος υλικών ζημιών Πριν από τη διαδικασία έναρξης, ακολουθήστε την εξής διαδικασία:</p> <ol style="list-style-type: none"> 1. Τραβήξτε το φρένο ασφάλισης ακινητοποίησης. 2. Βάλτε ρελαντί. 3. Λάβετε υπόψη το παράθυρο υποδείξεων και οδηγιών.
	<p>ΣΗΜΑΝΤΙΚΟ Βραχυκύκλωμα και κορυφές τάσης κατά τη σύνδεση του ONE VCI Κίνδυνος καταστροφής του ηλεκτρονικού συστήματος του οχήματος Πριν τη σύνδεση του ONE VCI απενεργοποιήστε στο όχημα την ανάφλεξη.</p>

3. Συνδέστε το ONE VCI στη διαγνωστική σύνδεση του οχήματος.
Και οι δύο LED του ONE VCI αναβοσβήνουν. Το ONE VCI είναι έτοιμο για λειτουργία.
4. Με το  επιλέξτε το επιθυμητό είδος διάγνωσης.

Η διάγνωση οχήματος προετοιμάστηκε και τώρα μπορεί να εκτελεστεί μέσω του  για ένα επιλεγμένο όχημα.

7.3.2 Εκτέλεση διάγνωσης οχήματος

Για να εκτελέσετε τη διάγνωση του οχήματος, προχωρήστε ως εξής:

1. Πραγματοποιήστε τα βήματα 1-3 όπως περιγράφεται στο κεφάλαιο **Προετοιμασία διάγνωσης οχήματος**.
2. Με το  επιλέξτε το επιθυμητό είδος διάγνωσης.
3. Ενδεχ. τηρείτε το παράθυρο πληροφοριών, υπόδειξης και οδηγιών.
4. Μέσω του  ξεκινήστε την επικοινωνία.
5. Επισκευάστε το όχημα. Στη συνέχεια διαγράψτε τους αποθηκευμένους κωδικούς βλαβών από το σύστημα του οχήματος.

8 Ρυθμίσεις

Στο >Ρυθμίσεις< μπορεί να διαμορφωθεί η εφαρμογή mega macs ONE.

8.1 Ρύθμιση γλώσσας

	ΥΠΟΔΕΙΞΗ Κατά την πρώτη εγκατάσταση υιοθετείται η τρέχουσα ρύθμιση γλώσσας του τάμπλετ.
---	---

Για να ρυθμίσετε τη γλώσσα, προχωρήστε ως εξής:

1. Από το στοιχείο  επιλέξτε > **Ρυθμίσεις**.
2. Στο **Απεικόνιση** ανοίξτε τη λίστα επιλογής.
3. Επιλέξτε την επιθυμητή γλώσσα.

Ρυθμίστηκε η επιθυμητή γλώσσα.

Στο >Αποθήκευση< μπορούν να υιοθετηθούν και να αποθηκευτούν οι ρυθμίσεις.

8.2 Καταχώριση εταιρικών δεδομένων

	ΥΠΟΔΕΙΞΗ Εδώ μπορούν να καταχωριστούν τα δεδομένα της εταιρείας, τα οποία π.χ. πρέπει να εμφανίζονται σε μια εκτύπωση.
---	--

Για να καταχωρίσετε τα δεδομένα της εταιρείας, προχωρήστε ως εξής:

1. Από το στοιχείο  επιλέξτε > **Ρυθμίσεις**.
2. Στο **Δεδομένα εταιρείας** ανοίξτε το εικονικό πληκτρολόγιο.
3. Καταχωρίστε τα δεδομένα της εταιρείας στα προβλεπόμενα πεδία κειμένου.

Καταγράφονται τα δεδομένα της εταιρείας.

Στο >Αποθήκευση< μπορούν να υιοθετηθούν και να αποθηκευτούν τα δεδομένα της εταιρείας.

8.3 Διαμόρφωση ειδοποίησης ONE VCI

Για να διαμορφώσετε την ειδοποίηση ONE VCI, προχωρήστε ως εξής:

1. Στο  επιλέξτε > **Ρυθμίσεις**.
2. Στο **VCI** ενεργοποιήστε το **Ειδοποίηση παρακολούθησης ενεργή**, για να ενεργοποιήσετε την ειδοποίηση ONE VCI.
3. Ενδεχομένως καταχωρίστε στα παρακάτω πεδία κειμένου τον επιθυμητό **Χρόνο από τη διακοπή σύνδεσης μέχρι την ειδοποίηση παρακολούθησης [s]** και τη **Διάρκεια ειδοποίησης παρακολούθησης [s]**.

Στο >Αποθήκευση< μπορούν να υιοθετηθούν και να αποθηκευτούν οι ρυθμίσεις.

8.4 Κλήση πληροφοριών σχετικά με την έκδοση

Με το  > **Ρυθμίσεις** μπορείτε να καλέσετε τις παρακάτω πληροφορίες σχετικά με την έκδοση.

Εδώ στο **Εκδόσεις** εμφανίζονται μεταξύ άλλων οι παρακάτω πληροφορίες:

- Έκδοση διακομιστή
- Έκδοση αρχείου
- Αριθμός συσκευής VCI
- Έκδοση υλικού VCI
- Έκδοση λογισμικού VCI
- Έκδοση εφαρμογής
- Έκδοση Android
- Μοντέλο
- Μνήμη (ελεύθερη/συνολικά)

9 Allgemeine Informationen

9.1 Φροντίδα και συντήρηση

- Καθαρίζετε τακτικά το ONE VCI με μη διαβρωτικά απορρυπαντικά.
- Χρησιμοποιείτε οικιακά απορρυπαντικά του εμπορίου με ένα ελαφρά βρεγμένο, μαλακό πανί καθαρισμού.
- Αντικαθιστάτε αμέσως τα ελαττωματικά εξαρτήματα.
- Χρησιμοποιείτε μόνο γνήσια ανταλλακτικά.

9.2 Απόρριψη

i	ΥΠΟΔΕΙΞΗ Η οδηγία που παρατίθεται εδώ ισχύει μόνο εντός της Ευρωπαϊκής Ένωσης.
----------	--



Σύμφωνα με την Οδηγία 2012/19/ΕΕ του Ευρωπαϊκού Κοινοβουλίου και του Συμβουλίου της 4ης Ιουλίου 2012 σχετικά με ηλεκτρικές και ηλεκτρονικές παλαιές συσκευές, καθώς και την εθνική νομοθεσία σχετικά με τη διάθεση στην αγορά, την επιστροφή και τη φιλική προς το περιβάλλον απόρριψη ηλεκτρικών και ηλεκτρονικών συσκευών (νόμος περί ηλεκτρικών και ηλεκτρονικών συσκευών – ElektroG) της 20ης Οκτωβρίου 2015 στην τρέχουσα ισχύουσα έκδοση, η εταιρεία μας είναι υποχρεωμένη να παραλαμβάνει δωρεάν τη συσκευή που διατέθηκε στην αγορά από την εταιρεία μας μετά τις 13 Αυγούστου 2005 μετά τη λήξη της διάρκειας χρήσης και να την απορρίπτει σύμφωνα με τις προαναφερθείσες οδηγίες.

Λόγω του ότι η παρούσα συσκευή είναι συσκευή που χρησιμοποιείται αποκλειστικά για επαγγελματικούς σκοπούς (B2B), δεν επιτρέπεται να παραδοθεί σε επιχειρήσεις απόρριψης δημοσίου δικαίου.

Η συσκευή μπορεί να απορριφθεί δίνοντας την ημερομηνία αγοράς και τον αριθμό συσκευής στη:

Hella Gutmann Solutions GmbH

Am Krebsbach 2

79241 Ihringen

GERMANIA

Αρ. μητρώου WEEE: DE25419042

Phone: +49 7668 9900-0

Fax: +49 7668 9900-3999

Mail: info@hella-gutmann.com

9.3 Τεχνικά στοιχεία

ONE VCI

Ζώνη συχνότητας	2,4 GHz
Ταχύτητα μετάδοσης δεδομένων	μέγ. 3 Mbps
Εμβέλεια εσωτερικά	3...10 m
Εμβέλεια εξωτερικά	μέγ. 50 m
Διαστάσεις	110 x 50 x 26 mm (Μ x Π x Υ)
Διεπαφές	Micro-USB, Bluetooth®

HELLA GUTMANN SOLUTIONS GMBH

Am Krebsbach 2

79241 Ihringen

GERMANY

Phone: +49 7668 9900-0

Fax: +49 7668 9900-3999

info@hella-gutmann.com

www.hella-gutmann.com

© 2022 HELLA GUTMANN SOLUTIONS GMBH

1 STUECK/PIECE(S)



9XQ 460 994-171

Made in Germany